

Gastronomiebedarf **2018 • 2019**

www.abegglen-pfister.ch



ABEGGLEN • PFISTER AG

HYPRO

Bieten Sie Ihren Gästen ein unvergessliches Erlebnis



Untertreiben Sie Ihr Ambiente – mit den Tork Xpressnap® Image Serviettenspendern

Hinterlassen Sie bei Ihren Gästen einen besonderen Eindruck. Edles Aluminium und Walnußholz komplettieren Ihre Einrichtung und zeigen Ihren Kunden, dass Sie sich um ihre Bedürfnisse kümmern. Dieses Spendersystem ist genau das Richtige, wenn Sie Ihren Gästen ein nachhaltiges Statement bieten wollen. Dank der Einzelentnahme sinkt der Serviettenverbrauch um mindestens 25%* – garantiert.

*Im Vergleich zu herkömmlichen Serviettenspendern



www.tork.ch
+41 (0) 8 48 - 81 01 52





Urs Leber
Geschäftsleitung



Gilda Leber
Geschäftsleitung



Praveena Pathmanathan
Verkauf



Anna Rita Grispino
Verkauf

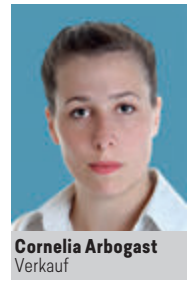

Cornelia Arbogast
Verkauf



Mikael Cozzolino
Einkauf

Geschätzte Kunden

Farbenfroh präsentieren sich unsere neuen Porzellanserien Haynan und Indiba. Realisieren Sie damit kreative Tischkonzepte und spielen Sie dabei mit Farben und Formen (S.142-147).

Laufend bereinigen wir unser Sortiment. Finden Sie daher über die nächsten 280 Seiten unzählige Schnäppchen. Also, nichts wie rein in den Katalog!

Chers Clients

Colorées se présentent nos nouvelles série de porcelaine Haynan und Indiba. Réalisez donc des concepts de table et jouez avec couleurs et formes (p. 142-147).

Puisque nous mettons régulièrement notre assortiment à jour, trouvez d'avantage de bonnes affaires sur les prochaines 280 pages. Plongez donc dedans et profitez tout de suite.

Freundliche Grüsse / Sincères salutations

ABEGGLEN-PFISTER AG

Urs Leber, Inhaber/propr.

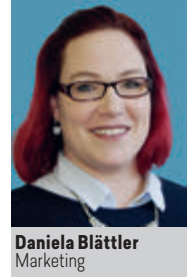

Daniela Blättler
Marketing

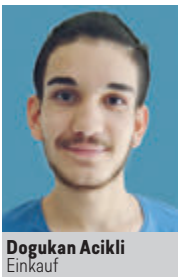

Dogukan Acikli
Einkauf



Melanie Leufgen
Buchhaltung



Ananyaphorn Wiangnon
Einkauf



Fernando Rojas
Logistik



Fuoad Zidoune
Logistik



Nicola Mauriello
Logistik

Messekalender · calendrier de foire 2018 | Zagg Luzern, 21. - 24. Oktober 2018

NEW

Neu im Sortiment
nouveau dans l'assortiment

BEST PRICE

Bestes Preis-Leistungsverhältnis
meilleur rapport qualité/prix

%

Preis-Abschlag
baisse de prix

NSV

Nur solange Vorrat lieferbar
livrables seulement jusqu'à épuisement du stock

Unsere Partner – nos partenaires



HOREGO

Ihr Erfolg ist unser Ziel - Votre succès est notre objectif
Il vostro successo è il nostro obiettivo



GASTRO NIDWALDEN



HOREGO

Ihr Partner im Einkauf für
Gastronomie, Hotellerie, Heime,
Spitäler und Ausbildungsstätten



- Individuelle Betreuung durch die Berater im Aussendienst
- Detaillierte Ist-Analyse ihrer Einkaufsabläufe und Beschaffungskosten
- Bessere Preise dank Bündelung der Einkaufsvolumen
- Digitales Kreditoren Management-System
- Zeit für das Wesentliche, da die Kunden im Einkauf entlastet werden
- Die elektronische Bestellplattform der HOREGO vereinfacht den Bestellprozess, die Lagerhaltung und die Inventur
- Vereinfachte Rechnungsverarbeitung (Sammelfaktura mit Kontierung)
- Kontierte Rechnungen (Schweiz. Hotel- & Gastgewerbeverband, H+REKOLE, Heime Verband Curaviva)

HOREGO AG Stampfenbachstrasse 117 | CH-8042 Zürich | Tel. 044 366 50 50 | Fax 044 366 50 59 | einkauf@horego.ch | www.horego.ch

Seite 1 – 177

Menükarten, Aussenwerbung, Werbesteller, Servier- und Tafelgeräte, Tischpapiere, Table-Top/Buffer, Fondue/Raclette, Weinservice, Glaswaren, Porzellan, Geschirr, Bestecke, Einwegartikel, Tischwäsche.
cartes de menu/vin, pancartes, panneaux d'extérieur, papier de table, accessoires de service et de table, table-top/buffet, fondue/raclette, service de vin, verrerie, porcelaine, vaisselle, couverts, articles à usage unique, nappes.



SERVICE

Seite 178 – 187

Barzubehör, Fruchtpressen, Dosiergiesser, Cocktailsticks, Trinkhalme, Coupdecor, Mixer, Eismaschinen.

bar, presse-fruits, doseurs, sticks de cocktail, pailles, décor pour desserts, mixer, testeur d'alcool, moulins pour piler la glace.



BAR

Seite 188 – 235

Kochgeschirr, Behälter, Küchenhilfen, Schneideartikel, Waagen, Küchenmaschinen, -Geräte, Messerwaren, Grills, Patisserie-/Dessertartikel, Küchen-Hygiene.

marmites, casseroles, pots, appareils de cuisine, utensiles, couteaux, balances, gril, articles pour pâtisserie/desserts, hygiène de cuisine.



CUISINE

Seite 236 – 245

Inkasso, Drucksachen, Seminarartikel, Zeitung, Jass, Schilder, Personenleitsysteme.

articles de caisse, imprimés, articles de séminaire, porte-journaux, jass, plaquettes.



OFFICE

Seite 246 – 264

Berufswäsche, Schlüsselanhänger, Garderoben, Gepäckwagen, Zimmerausstattung, Duvets, Auflegeartikel, Nassbereich.

vêtements professionnels, porte-clés, garde-robes, chariots à bagage, équipement de chambres, duvets, produits d'accueil, zone mouillée.



HOTEL

Seite 265 – 283

Toiletten-Artikel, Reinigung, Händetrockner, Hygiene-Papiere, Bürstenwaren, Abfall.

articles pour hygiénique, produits d'entretien nettoyage, sèche-mains, papiers d'hygiène, brosses, ordures.



CLEANING



Astra Hotel, Vevey



Auberge 4 vents, Granges-Paccot



Dieci, Jona



Le Cigalon, Thonex

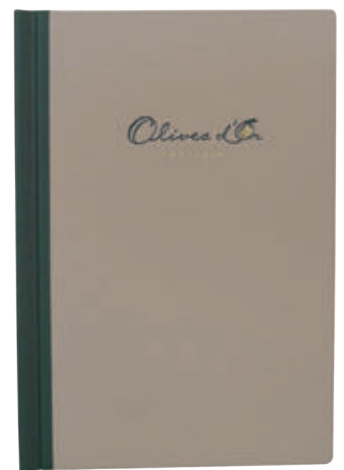

Grand Resort Olives d'or, Bad Ragaz



Hotel Oberstadt, Lenzburg

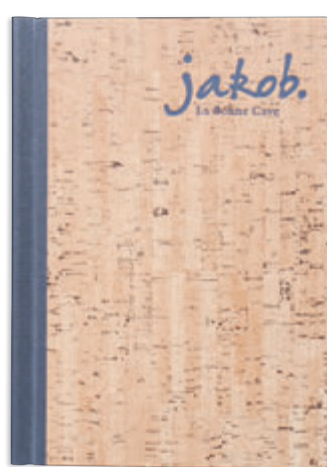

Jakob la bonne cave, Luzern

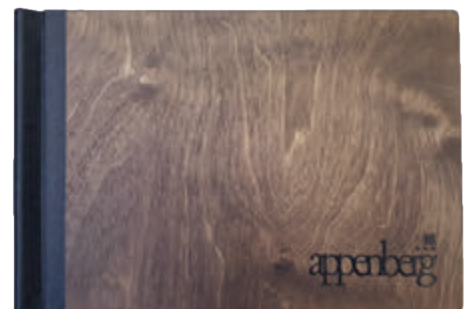

Appenberg, Zäzwil



Lounge 49, Berg



Löwen, Ruswil



Richbees, Hard b. Rheinfelden



Restaurant Schwand, Sörenberg



Pacifico, Luzern



La Cinquecento, Arth



Schwiizerstube,
Swiss Holiday Park, Morschach

Fast alles ist möglich!

Realisieren Sie jetzt Ihre personalisierte Karte.

Wir kommen bei Ihnen vorbei, lassen Sie sich bei Ihnen beraten, oder besuchen Sie uns in unserem Showroom.



Hier ein Überblick über die verschiedenen Möglichkeiten: Voici un petite vue d'ensemble des différentes possibilités:

Kollektion Hotel/Ligne Hotel



Systeme/systemes:

- «Hypro»-Original KlappCard
- «Hypro»-Original KlemmCard
- Einschubfenster/systeme avec fenetres
- Slit (Eckeinschub/systeme angles)
- Schraubsystem/systeme à vis
- Haftstreifen/bande adhésive
- Zeigetaschen/poches transparentes
- Ringbuch/classer



Burgers Bohrerhof, Allschwil



Fontana, Baar



Guisi's Bistro, Weinfelden

Presque tout est possible!

Réalisez vos «propres» cartes.

Nous vous conseillerons volontier,chez vous ou vous nous rendez visite dans notre showroom.



Easyline Karte/carte Easyline

Gestaltung/graphisme:

- Prägung/impression
- Siebdruck/sérigraphie
- Digitaldruck/impression numérique
- Thermotransferdruck/impression thermo-transfert



Klappkarte/Cartes a volets



Materialien/matériaux:

- Karton/carton
- Leinen/lin
- Leder/cuir
- Kunstleder/cuir artificiel
- Holz/bois
- Alu/aluminium
- Plexiglas/acryl
- Plastik/plastique
- Loden
- Stein/pierre



Il Gusto, Morschach



Lake Side, Zürich

Wein- und Speisekarten

Unsere Karten halten Ihre Angebotsblätter in Form.

Wir haben für alle Fälle eine funktionelle und durchdachte Lösung bereit. Sonderanfertigung sind unsere Spezialität!

Unsere Systeme

Klemmkarte, Tafel mit Klemme, Rechnungsetui mit Ecktasche/Münzrahmen, Schraubsystem, Hardcovermappe, Ringbuch, Magnetklemme, Klappkarte, Hotelzimmermappe, klassische Karte mit Einlageflügel oder Hafttape.

nos systèmes

carte à pince, clipboard, port addition, systèmes à vis, classeur, carte à aimant/volets/classique, sous-main, bande adhésive.

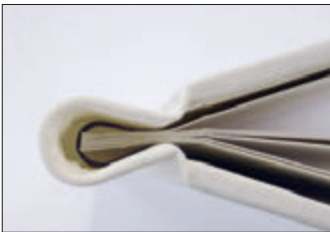

Le Buerehisel, Strasbourg



Du Cerf, Sonceboz



Red, Luzern

Unsere Materialien – Buchbinderleinen, Leder, Kunstleder, Loden, Jute, Holz, Acryl, Aluminium, Plastik, Karton plastifiziert

nos matériaux – lin, cuir, similicuir, loden, jute, bois, acrylique, alu, plastique, carton plastifié.

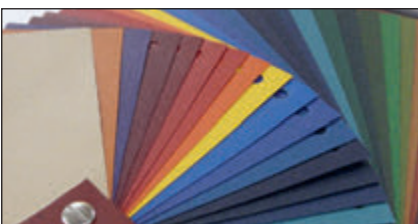

Cartes des vins et menus

**Nos cartes offrent une présentation parfaite de vos feuilles.
Nous tenons en tous cas une solution fonctionnelle et réfléchie.
La fabrication individuelle est notre spécialité.**

Gestaltung und Veredelung

Prägung, Sieb-, Digital-, Thermo-transfer-, Latex-Druck,
Kunstharzschild, Lasergravur, Stickerei, genähtes Foto, Branding

design et raffinement

impression, sérigraphie, impression numérique/thermo-transfert/latex, blason résine,
gravure laser, broderie, photo brodée, branding



**Durch die Kombination von Material,
Farbe und Veredelung ergeben sich
wunderbare Möglichkeiten zur
Gestaltung Ihrer Karte. Wir erarbeiten
Ihnen gerne individuelle Entwürfe für
die Veredelung.**



Le Set, Villars sur Glane

**Par la combinaison des matériaux,
couleurs et par la personnalisation
s'offrent des possibilités merveilleuses
pour la conception de vos cartes.
Avec joie nous élaborons différentes
propositions pour votre personnalisation
individuelle.**



Restaurant du Lac, Le Pont

**Rufen Sie an. Wir beraten Sie gerne!
Appelez-nous. Nous vous conseillons volontiers!
041 259 60 40**

**PADCASE**

Hülle aus Kunstleder für iPad für Wein- und Menükarten auf Tablet PC, mit 4 Magnetverschlüssen, Ecken gerundet
 étui en cuir artificiel pour iPad pour cartes de vins et de menus sur tablet PC, avec 4 fermetures aimantées, coins arrondis

23.3 × 28.7 × 2.2 cm

		aussen/innen/ extérieur	intérieure	St./pcs	
1	1467-500	schwarz/noir	beige	NSV Fr. 50.-	225.-
2	1467-510	grau/gris	bordeaux		
3	1467-520	braun/brun	schwarz/noir		

Ausführungen in anderen Farben/Materialien auf Anfrage möglich
modèles avec d'autres couleurs/matériaux possible sur demande

Klischeekosten · frais de cliché

Klischeekostenanteil/participation frais de cliché
 bis zu 100 cm²/jusqu'à 100 cm²

4	1467-530			Fr. 175.-	netto
---	----------	--	--	-----------	-------

Prägung · impression

für/pour padCase

		St./pcs	1	5	20
5	1467-540		Fr. 57.-	13.-	9.50

Grössere Stückzahlen Preis auf Anfrage

prix pour impression en plus grande quantité sur demande

**Speisekarten · cartes menu «RIO»**

Kunststoff mit Doppel-Einlage für 4 A4 Seiten, für max. 10
 Doppeleinlagen, Art. 66-19/ en plastique avec poche pour
 4 pages A4, pour 10 poches max, art. 66-19

%

	34 × 25 × 1 cm	Optik/optique	St.pcs	1	20
6	66-7505	schwarz/noir	Fr. 13.90	11.80	
7	66-7512	rot/rouge	Fr. 13.90	11.80	
8	66-7550	violett/violet	Fr. 13.90	11.80	
9	66-7536	grün/vert	Fr. 13.90	11.80	
10	66-7543	orange	Fr. 13.90	11.80	

Weinkarte · cartes à vins

	34 × 25 × 1 cm	Optik/optique	St.pcs	1	20
11	66-7864	schwarz/noir	Fr. 13.90	11.80	

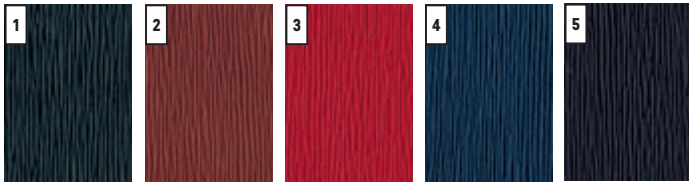
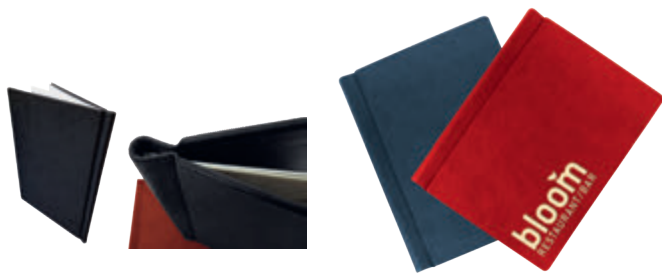

«Klemm Card Eclisse»

Bis zu 50 Blätter A4 (120g/m²), Überzug innen und aussen in Kunstleder
jusqu'à 50 feuilles A4 (120g/m²), revêtement intérieur et extérieur en
similicuir

A4 22.5 x 31cm

St./pce

1	R1467-4727	dunkelgrün/vert foncé	NSV	Fr. 45.-	55.-
2	R1467-4714	rehbraun/brun	NSV	Fr. 45.-	55.-
3	R1467-4872	rot/rouge	NSV	Fr. 45.-	55.-
4	R1467-4716	blau/bleu	NSV	Fr. 45.-	55.-
5	R1467-4687	grau/gris foncé	NSV	Fr. 45.-	55.-

* **Prägung/impression** Fr. 6.80 pro Farbe & Stück/par pièce et couleur

* **Clichée**, Preis nach Anfrage/prix sur demande



Menukarten · carte menu «Trendy» A4

Kunstleder mit Doppel-Einlage für 4 A4-Seiten
en cuir artificiel avec poche pour 4 pages A4

			St./pcs	1	15
6	66-11	schwarz/noir	Fr.	27.90	23.80
7	66-12	blau/bleu	NSV	Fr. 10.-	27.90
8	66-13	weinrot/rouge vin	Fr.	27.90	23.80
9	66-14	grün/vert	Fr.	27.90	23.80
10	66-15	hellbraun/marron clair	NSV	Fr. 10.-	27.90

Weinkarte · carte à vin

11	66-16	schwarz/noir	Fr.	27.90	23.80
----	-------	--------------	-----	-------	-------

Einlagen · poches transparentes

			Pa.	1	5
12	66-19	Pa. = 10 Einlagen/poches	Fr.	30.30	25.80



Menukartenset · set cartes menu «Trendy»

20 Menukarten A4 mit dekorativer, praktischer Aufbewahrungs-Box
20 cartes de menu A4 avec présentoir décoratif et pratique

			Set 1	3
13	66-119	schwarz/noir	Fr.	358.- 322.-
14	66-139	weinrot/rouge vin	Fr.	358.- 322.-



Menukarten · carte menu

Kunstleder mit Doppel-Einlage für 4 A4-Seiten
en cuir artificiel avec poche pour 4 pages A4

			St./pcs	1	20
15	66-09	wood	NSV	Fr. 5.-	47.60

Menukarten · carte menu

Kunstleder mit Doppelinlage für 4 A4-Seiten
cuir artificiel, avec poche pour 4 pages A4

			St./pcs	1	20
16	66-42	Cork	Fr.	35.60	30.30

Weinkarte · carte à vin

17	66-47	Cork	Fr.	35.60	30.30
----	-------	------	-----	-------	-------



Polycards

Mehrseiter/cartes à plusieurs volets

		Grösse	Fenster/ fenêtre	Farben/couleurs	St./pcs	20	60	Farben NSV/couleurs NSV
1	1467-402*	Mehrseiter/plusieur volets	A4	3		Fr. 15.90	12.50	
1	1467-415	Einschub zu A4/volets suppl. pour A4	A4	2		Fr. 4.10	3.50	
1	1467-429*	Mehrseiter/plusieur volets	A5	3		Fr. 13.50	11.50	
1	1467-417*	Einschub zu A5/volets suppl. pour A5	A5	2		Fr. 3.90	3.30	
1	1467-427*	Mehrseiter schmal/plusieur volets étroit	A4	3		NSV Fr. 16.90	15.20	
1	1467-428	Einschub zu A4 schmal	A4	2		NSV Fr. 4.90	4.20	

* max. 8 Einschübe/volets

		Grösse	Fenster/ fenêtre	Farben/couleurs	St./pcs	20	60	Farben NSV/couleurs NSV
2	1467-425	Klappkarte (230×205 mm) / cartes volets	A5	4		Fr. 10.50	8.90	
2	1467-449	Klappkarte/carte avec 2 volets	A5	3		Fr. 9.50	8.10	
2	1467-423	Klappkarte/carte avec 3 volets	A5	6		Fr. 14.90	14.20	
2	1467-419	Klappkarte/carte avec 2 volets	A4	3		Fr. 10.60	9.-	
2	1467-421	Klappkarte/carte avec 3 volets	A4	6		Fr. 17.40	14.80	
2	1467-414	Klappkarte/carte avec 3 volets	A4 HF**	6		Fr. 14.90	12.70	
2	1467-426	Klappkarte*/cartes volets		6		Fr. 13.20	11.20	
2	1467-420	Klappkarte schmal/ carte étroit avec 2 volets	A4	3		NSV Fr. 3.-	13.30	
2	1467-422	Klappkarte schmal/ carte étroit avec 3 volets	A4	6		Fr. 16.80	14.30	
2	1467-404	Klappkarte/carte avec 3 volets	A5	3		NSV Fr. 8.40	10.90	

* (passend für Blätter 230 × 105 mm/convient pour des feuilles 230 × 105 mm)** HF=Hochformat/format portrait

		Grösse	Fenster/ fenêtre	Farben/couleurs	St./pcs	20	60	Farben NSV/couleurs NSV
3	1467-400	Einteiler/1 volet	A4	2		Fr. 6.90	5.90	
3	1467-401	Einteiler/1 volet	A5	2		Fr. 6.30	5.40	

		Grösse	Fenster/ fenêtre	Farben/couleurs	St./pce	20	60
4	1467-430*	Cover (Einschubtasche vorne, Innen Quertasche und Dreiecktasche/poche sur la page d'accueil, à l'intérieur une poche triangle et une horizontal)	A4	1		Fr. 21.80	18.50
4	1467-431*	Einlageflügel/volets suppl.	A4	2		Fr. 3.90	3.40

* max. 10 Einlageflügel/volets

Farben/couleurs: transluzent/translucide:

opak/opaque:

Bitte bei Bestellung die gewünschte Farbe angeben! Veuillez indiquer la couleur à la commande!



Polycards

Karten Gummizug/cartes avec bande élastique		Grösse	Fenster/ fenêtre	Farben/couleurs	St./pcs	20	60	Farben NSV/couleurs NSV
1	1467-435* PolyCard light	A4	4	A B C D	Fr.	12.90	10.90	
1	1467-436* PolyCard light	A5	4	A B C D	Fr.	12.-	10.20	
1	1467-438 Doppeleinsteckhülle poche transparente double	A4	4	☐ sichtbar	Fr.	1.60	1.40	
1	1467-437 Doppeleinsteckhülle poche transparente double	A5	4	☐ sichtbar	Fr.	1.20	1.-	

* max. 5 Doppeleinsteckhüllen/poches doubles

Weiss ohne sujet/blanc sans sujet

2	1467-434 Klappkarte mit Gummizug/ cartes volets avec bande élastique	A5		☐ weiss	Fr.	5.30	4.50	■ ■ ■ ■ ■
2	1467-433 schmale Karte mit Gummizug/cartes volets étroit avec bande élastique A4	A4 hoch *		☐ weiss transparent	Fr.	5.30	4.50	

* (geeignet als Bar, Eis und Tischkarte/convient pour carte de bar, dessert)



Schrauben/vis zu/pour Polycards

		St./pcs	1	100
3	1467-418 Ø 5 mm Kunststoff schwarz/Ø 5 mm en plastique noir	Fr.	-.50	-.40
4	1467-416 Ø 7 mm silber/Ø 7 mm argent	Fr.	-.80	-.65

Farben/couleurs: transluzent/translucide: ☐ ■ ■ ■ ■ ■ ■ ■

opak/opaque: ■ ■

Bitte bei Bestellung die gewünschte Farbe angeben! Veuillez indiquer la couleur à la commande!

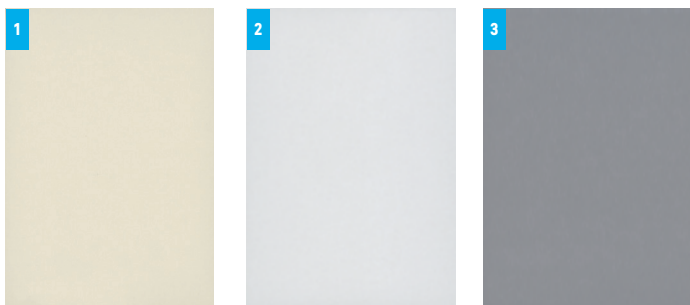

Einlageblätter · feuilles en papier

120 g/m², Pa. = 500 Stück/pcs

IVORY	Format	Pa. 1	4	20
1 1467-3020	21 × 29.7 cm (A4)	Fr. 115.-	107.-	99.-
1 1467-3021	14.8 × 21 cm (A5)	Fr. 84.-	79.-	74.-
1 1467-3022	25.3 × 39 cm (A4 Plus)	Fr. 247.-	232.-	217.-
1 1467-3023	15 × 29.6 cm	Fr. 118.-	111.-	104.-
1 1467-3024	20.7 × 21 cm (A4)	Fr. 85.-	79.-	73.-

Silberweiss/argent blanc

	Format	Pa. 1	4	20
2 1467-3030	21 × 29.7 cm (A4)	Fr. 115.-	107.-	99.-
2 1467-3031	14.8 × 21 cm (A5)	Fr. 84.-	79.-	74.-
2 1467-3032	25.3 × 39 cm (A4 Plus)	Fr. 247.-	232.-	217.-
2 1467-3033	15 × 29.6 cm	Fr. 118.-	111.-	104.-

CHROM met.

	Format	Pa. 1	4	20
3 1467-3040	21 × 29.7 cm (A4)	Fr. 115.-	107.-	99.-
3 1467-3041	14.8 × 21 cm (A5)	Fr. 84.-	79.-	74.-
3 1467-3042	25.3 × 39 cm (A4 Plus)	Fr. 247.-	232.-	217.-
3 1467-3043	15 × 29.6 cm	Fr. 118.-	111.-	104.-

**weitere Farben und Formate auf Anfrage, z.B.
autres couleurs et formats sur demande, par exemple**

Farben/couleurs:

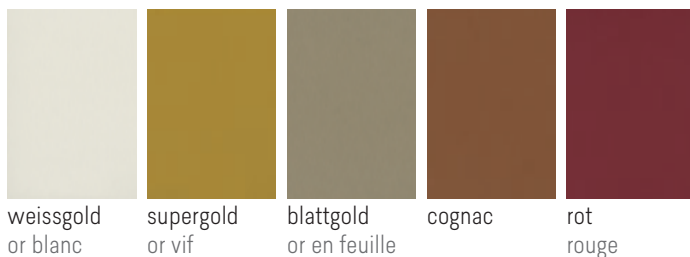

Formate/formats:

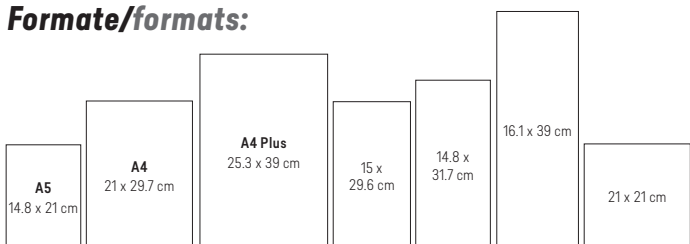

Oscar Weiss:

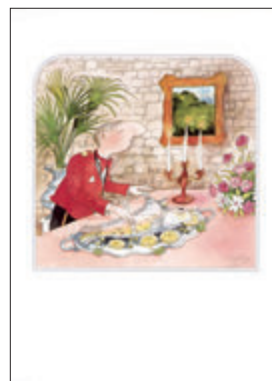

4



5

Fisch/poisson

Jagd/chasse



6



7

Spaghetti

Amor

Simone Erni:

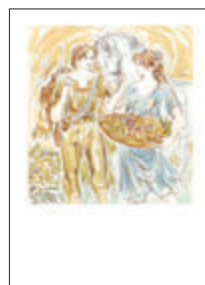

8



9

Marché

Bacchus



10

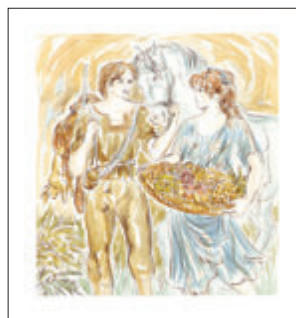

11

Bacchus

Marché

Bankettkarten · cartes de banquets

21.5 × 15 cm A5

4-7	1467-060	Oskar Weiss	NSV Fr.	- .10	1.-
8-9	1467-459	Simone Erni	NSV Fr.	- .10	1.-

Bitte Sujet angeben! / Veuillez indiquer le sujet!

Lithos

67 × 82 cm/handsigniert+nummeriert/signée+numérotée

10	1467-057	Simone Erni	Bacchus	NSV Fr.	20.-	490.-
11	1467-058	Simone Erni	Marché	NSV Fr.	20.-	490.-



Clipboard

Klemmbrett braun für Menu/Rechnung mit Holzoptik und starker Edelstahl-Klammer/porte-menu addition, surface bois marron et pince en inox

		St./pcs	1	10
1	66-33230	A4, 33 × 23 × 4.5 cm, 0.3 kg	Fr. 13.90	11.90
2	66-26511	26.5 × 11.5 × 3 cm, 0.11 kg	Fr. 8.80	7.60



Schutzfolie · film de protection

Antistatisch / anti-statique, matt / A4

		St./pcs	1	100
7	1467-478		Fr. -.90	-.80



Menükarte · carte de menu

lederoprik, magnetisch, für 1 × A4
simili cuir, magnétique, pour 1 × A4
33 × 21.5 × 0.8 cm, 0.25 kg

		St./pcs	1	10
3	66-3321	braun/marron	Fr. 15.70	13.40
4	66-3308	schwarz/noire	Fr. 15.70	13.40



Hafttape · bande adhésive

zum Befestigen von auswechselbaren Blättern für Menükarten, Blätter lassen sich ohne Problem wieder ablösen (z. B. Tagesmenu), beidseitig klebend, transparent/pour faire tenir des feuilles dans vos cartes à menu (par.ex. plat du jour), les feuilles se décollent sans problème plusieurs fois, colle sur 2 côtés, transparente

		RI.	1	3
8	1467-476	RI. = 66 m × 2.5 cm	Fr. 98.-	84.-



Klarsichtmappe · poche transparente

festе Qualität/qualité solide

		St./pcs	1	100
5	1467-4791	für A4, mit 4er-Lochung/avec 4 trous	Fr. 1.20	-.96

leichte Qualität/qualité légère

		St./pcs	1	100
6	1467-4790	für A4, Universallochung/peforation universelle	Fr. -.60	-.48



Plastikschiene/barre clip

zu Klemmkarten/en plastique pour cartes à menu/vin

	gross/grand	klein/petit
	(-50 Bl./fe.*)	(-16 Bl./fr.*)
A4/A3:	28 × 0.7 cm	28 × 0.7 cm
A5:	18 × 0.7 cm	18 × 0.7 cm

		Fr.	2.10	1.80
9	1467-2			

* Blätter/feuilles à 120g/m2

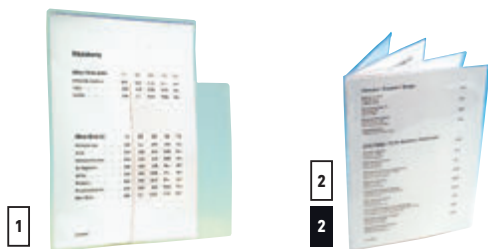

Sichthüllen · poche transparentes

für Speise- und Getränkearten, glasklar
plastique incolore, pour cartes de menus boissons

A4

217 × 304 mm

St./pcs

1	258-24	2-fach/2 pages	NSV Fr. 1.-	3.40
2	258-44	4-fach/4 pages	NSV Fr. 3.-	8.40

A5

160 × 217 mm

St./pcs 1 100

2	258-45	4-fach/4 pages	Fr. 7.70	6.20
---	--------	----------------	----------	------



Tischreiter · porte-cartes

Kunststoff, transparent, 1 mm stark
plastique transparent, 1 mm épaisseur

Pa. = 10 St./pcs

Pa. 1 20

3	1161-1060	100 × 60 mm	Fr. 26.90	21.50
3	1161-1510	150 × 105 mm	Fr. 29.90	23.90

Kartenhalter · porte-cartes «L»

Kunststoff/plastique

St./pcs 1 50

4	5226-9703	A6, H 15 × 10,5 cm	Fr. 9.70	8.70
---	-----------	--------------------	----------	------

St./pcs 1 36

5	66-551	A5, H 21 × 15 cm, 0,2 kg	Fr. 8.10	6.90
6	66-441	A4, H 30 × 21 cm, 0,25 kg	Fr. 11.60	9.90



Kartenhalter · porte-cartes

Kunststoff glasklar/en plastique transparent

St./pcs 1 50

7	5177-63	A7, 7,4 × 10,5 cm, 0,04 kg	Fr. 1.70	1.50
8	5177-64	A6, 10,5 × 14,5 cm, 0,07 kg	Fr. 2.50	2.20
9	5177-65	A5, 14,8 × 21 cm, 0,13 kg	Fr. 5.20	4.50
10	5177-66	A4, 21 × 29,7 cm, 0,33 kg	Fr. 10.30	8.80



Kartenhalter · porte-cartes

Acryl, 2 mm fest/en acrylique, épaisseur 2 mm

St./pcs 1 50

11	5226-97022	A6, H 15 × 10,5 cm	Fr. 7.90	6.40
11	5226-9725	A5, H 21 × 15 cm	Fr. 13.20	10.60
11	5226-97021	A4, H 30 × 21 cm	Fr. 24.90	19.90
12	530-4215	A5, H 21,5 × 15 cm	Fr. 8.60	7.40
12	530-4305	A4, H 30,5 × 21 cm	Fr. 14.-	11.90

St./pcs 1 36

13	66-1144	A4, H 30 × 21 cm, 0,25 kg	Fr. 12.50	10.70
----	---------	---------------------------	-----------	-------



Sternkartenhalter · chevalet de table «étoile»

Kunststoff/plastique

St./pcs

14	5226-9701	A6, H 15 × 10,5 cm	NSV Fr. 4.-	12.-
----	-----------	--------------------	-------------	-----------------

Tischsteller · chevalet de table

Kunststoff, entspiegelt/plastique, anti-reflets

St./pcs 1 50

15	5018-5	H 21 × 15 cm, A5 hoch	Fr. 11.90	7.90
----	--------	-----------------------	-----------	------

Mini-Sandwichboard

beidseitig beschreibbar mit Kreidemarkier, abwaschbar
inscription sur 2 côtés avec marqueur à la craie, lavable

Pa. = 5 St./pcs + 1 Marker (weiss/blanc 1-2 mm) Pa. 1 6

16	66-500	8 × 5 × 0,3 cm, 0,1 kg	Fr. 12.50	10.70
----	--------	------------------------	-----------	-------



Kartenhalter · porte-cartes

Acryl, Magnetverschluss, inkl. 40 Beschriftungskarten
en acrylique, fermeture aimantée, 40 cartes incl.

Pa. = 2

Pa. 1 20

17	5403-76	9 × 3 × 5,5 cm	Fr. 22.80	19.40
----	---------	----------------	-----------	-------

Kartenhalter-Set · set porte-carte

für Buffetbeschriftung und Tischreservation, 18 teilig: 6 Kartenhalter Metall hartverchromt 4 × 2,5 cm, 12 Karten Kunststoff schwarz 10 × 5,7 cm pour inscriptions de buffet et réservations de table, 18-pièces: 6 porte-cartes en métal chromé 4 × 2,5 cm, 12 cartes en plastique noir 10 × 5,7 cm

Set 1 10

18	5403-22		Fr. 17.10	14.60
----	---------	--	-----------	-------

Karten · cartes

PVC, zum Beschriften, für Kartenhaltersset 5403-22
PVC, pour inscription porte-carte 5403-22

Set = 10

Set 1 6

19	5403-37	7,5 × 5 cm, 0,4 mm, 0,025 kg	Fr. 7.-	6.-
----	---------	------------------------------	---------	-----

**Réservé-Ständer · chevalet «Réservé»**

Inox 18/8	St./pcs	1	24
1 597-3781	12 × 4.3 × 3.8 cm, 1 mm	Fr. 7.10	6.10

Kunststoff, beidseitig schwarz geprägt
en plastique, impression noir recto-verso

Pa. = 10 St./pcs	Pa.		
2 258-6	weiss/blanc, 10.5 × 5.5 cm	Fr. 15.-	31.-

**Kartenhalter · porte-cartes**

Einsatz waagrecht oder senkrecht/peut être utilisé vertical et horizontal

Pa. = 2	Pa.	1	25
3 5403-23	Holz/bois, 8.5 × 4.5 × 6 cm	Fr. 10.80	9.20
4 5403-21	Metall/métal, 8.5 × 4.2 × 4.2 cm	Fr. 12.60	10.70

**Menüständer · porte-cartes**

Holz, mit Klemmfeder/bois, avec pince

Pa. = 3 St./pcs	Pa.	1	10
5 145-5	10 × 7.5 × 2.8 cm	Fr. 39.90	33.90
6 145-6	10 × 7.5 × 2.8 cm, 0.095 kg	Fr. 15.30	12.30

Bei grösseren Mengen Beschriftung möglich. A partir d'une importante quantité possibilité d'impression raison sociale, publicité, etc.

Speisekartenhalter · porte-cartes

Inox	St./pcs	1	50
7 5403-30	8 × 7.5 × 2 cm	Fr. 4.-	3.40

Holzsockel, mittelbraun
bois, brun, vernis incolore

St./pcs	1	50	
8 5218-1	13 × 6 × 13 cm	Fr. 9.80	7.80

**Speisekartenhalter · porte-cartes**

Pa. = 2 St./pcs	Pa.	1	24
9 911-17	schwarz/noir, 13 × 6 × 12 cm	Fr. 48.40	41.20
10 911-18	verchromt/chomé, 13 × 6 × 12 cm	Fr. 77.-	62.-

**Kartenhalter · porte-carte**

St./pcs			
11 5344-418	11 cm	Fr. 2.90	3.90

Kartenhalter-Set · set porte-carte

für Buffetbeschriftung und Tischreservation, 4 Kartenhalter
und 20 Beschriftungs-Karten laminiert/pour inscriptions de buffet et
réservations de table, 4 porte-cartes 20 cartes laminées

Set 1	10		
12 5403-74	Acryl 3 × 3 × 3/12 cm	Fr. 12.60	10.80

**Tischnummern · numéro de table**

beidseitig schwarz geprägt, vorrätig 41–100 Nr. über 100, Fabrikation/
Preis auf Anfrage/chiffres noirs recto-verso, en stock 41–100 au-dessus
de 100, fabrication/prix sur demande

Kunststoff, weiss, 1 mm stark/plastique blanc, 1 mm épaisseur

13 258-5	6 × 5 cm	Fr. -. 50	5.40
-----------------	----------	-----------	-----------------

Alu, 4 mm stark/épaisseur

14 812-1	6 × 5 cm	Fr. 12.50
-----------------	----------	-----------

Tischnummern-Set · set numéro de table

5.2 × 4.2 × 3.5 cm, 0.5 mm

15 597-6242	Nr./no. 1–12	Fr. 26.90 Set
15 597-6243	Nr./no. 13–24	Fr. 26.90 Set
15 597-6244	Nr./no. 25–36	Fr. 26.90 Set
15 597-6245	Nr./no. 37–48	Fr. 26.90 Set
15 597-6246	Nr./no. 49–60	Fr. 26.90 Set
15 597-6247	Nr./no. 61–72	Fr. 26.90 Set
15 597-6248	Nr./no. 73–84	Fr. 26.90 Set
15 597-6249	Nr./no. 85–96	Fr. 26.90 Set

**Tisch-Nummernständer · support pour numéros de table**

verchromt/chromé	St./pcs	1	25
16 5194-2040	H 46 cm, Ø 8 cm	Fr. 14.90	12.70
17 5194-20	H 21 cm, Ø 8 cm	Fr. 9.90	8.40



Kreidemarker · marqueurs craie

	Dicke/ épaisseur	Farbe/couleur						1	3
1	1020-50	5 mm	weiss, leuchtpink, leuchtgrün, rot, orange, gelb, leuchtblau, violett	✓	-	Set	Fr.	49.60	44.70
1	1020-150	15 mm	blanc, rose néon, vert néon, rouge, orange, jaune, bleu néon, violet	✓	-	Set	Fr.	76.-	68.40
2	66-80	1-2 mm	weiss/blanc	-	✓	Set	Fr.	26.70	22.70
3	66-60	1-2 mm	gelb, grün, rot, blau, orange, rosa, violett jaune, vert, rouge, bleu, orange, rosa, vert	-	✓	Set	Fr.	26.70	22.70
4	1020-5	5 mm	weiss, pink, rot, orange, gelb, grün, blau, violett	-	✓	Set	Fr.	41.-	35.-
4	1020-15	15 mm	blanc, vert, rouge, bleu, orange, rose, violet, jaune	-	✓	Set	Fr.	69.-	62.-
5	66-1010	1-2 mm	silber, gold/ argent/or, Pa=2	-	✓	Pa.	Fr.	9.20	7.90
6	66-5104	2-6 mm	weiss/blanc, Pa=4	-	✓	Pa.	Fr.	21.40	18.20
7	66-7400	7-15 mm	weiss/blanc, Pa=4	-	✓	Pa.	Fr.	42.20	35.90
8	66-6101	2-6 mm	weiss/blanc, Pa=4	✓	-	Pa.	Fr.	21.40	18.20
9	66-6103	2-6 mm	blau, rot, grün, gelb/bleu, rouge, vert, jaune	✓	-	Pa.	Fr.	21.40	18.20
10	66-8210	7-15 mm	weiss/blanc, Pa=4	✓	-	Pa.	Fr.	41.-	34.90
11	66-8220	7-15 mm	blau, rot, grün, gelb/bleu, rouge, vert, jaune	✓	-	Pa.	Fr.	41.-	34.90
12	1433-73	15 mm	weiss/blanc, Pa=2	-	✓	Pa.	Fr.	20.90	17.80
13	1433-4095	5 mm	weiss/blanc	-	✓	Pa.	Fr.	7.30	6.20
14	66-20	5 mm	weiss/blanc	-	✓	St./pcs Fr.		10.60	9.10

wasserfest
résistant à l'eau
wasserlöslich
soluble à l'eau



Spray Cleaner

zum Reinigen von Postermarker, giftklassefrei, geruchsneutral
pour nettoyer les marqueurs pour affiches, non-toxique et non-odorant

15	1020-1	95 cl	St./pcs	1	5	Fr.	29.40	24.90
----	--------	-------	---------	---	---	-----	-------	-------

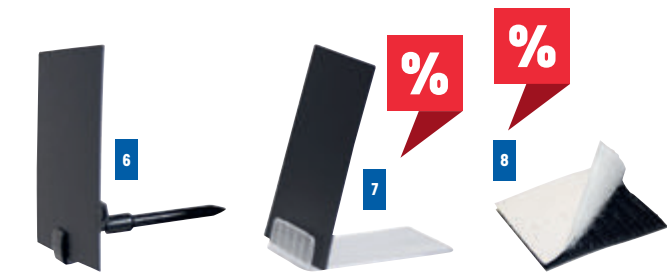
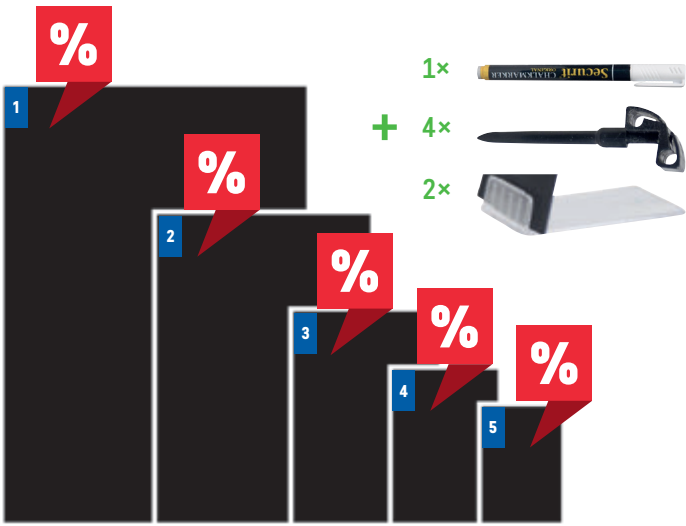

Kreidetafelschild · ardoise tag

doppelseitig, flexible, waschbare Schilder, Halter (2 Holder/4 Spike), 1 Kreidemarker weiss inkl./double-face, facile à nettoyer, supports (2 holder/4 spike), 1 marqueur à la craie blanc incl.

	Set 1	5
1 66-540	Set = 5 × A4, 21 × 29.7 cm, 0.29 kg	Fr. 27.50 23.40
2 66-105	Set = 10 × A5, 14.8 × 21 cm, 0.28 kg	Fr. 27.50 23.40
3 66-206	Set = 20 × A6, 10.5 × 14.8 cm, 0.25 kg	Fr. 27.50 23.40
4 66-207	Set = 20 × A7, 7.4 × 10.5 cm, 0.2kg	Fr. 23.60 20.10
5 66-208	Set = 20 × A8, 5.2 × 7.4 cm, 0.06 kg	Fr. 18.20 15.50
6 66-4620	Spike Set = 20.4 × 1.3 × 6 cm, 0.001 kg	Fr. 10.70 9.10
7 66-4610	Holder Set = 10.4 × 1.3 × 6 cm, 0.005 kg	Fr. 10.70 9.10
8 66-5503	Velcro Set = 5.5 × 5 × 0.3 cm, 0.02 kg	Fr. 8.90 7.60

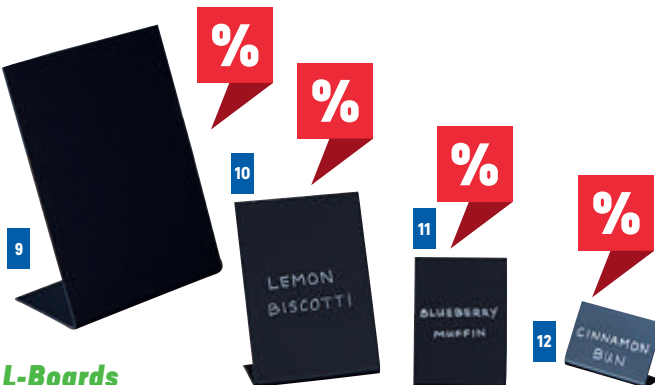

L-Boards

Acryl-Kreidetafeln
ardoises en acrylique pour inscription à la craie

	Set 1	6
9 66-355	Set = 3 × A5, 14.8 × 21 cm, 0.09 kg	Fr. 26.70 22.70
10 66-366	Set = 3 × A6, 10.5 × 14.8 cm, 0.05 kg	Fr. 19.60 16.70
11 66-377	Set = 5 × A7, 7.4 × 10.5 cm, 0.02 kg	Fr. 19.60 16.70
12 66-388	Set = 5 × A8, 5.2 × 7.4 cm, 0.01 kg	Fr. 16.- 13.60

Einsteck-Schilder · pancartes

doppelseitig beschriftbar, 1 Kreidemarker weiss inkl.
inscrivez sur 2 côtés, 1 marqueur à la craie blanc incl.

	Set 1	6
13 66-18000	Rectangle 8 × 0.3 × 18 cm, 0.09 kg, Set = 5	Fr. 10.70 9.10
14 66-18030	Bubble 8 × 0.3 × 18 cm, 0.09 kg, Set = 5	Fr. 10.70 9.10
15 66-73453	Arrow 45 × 3 × 74 cm, 0.42 kg, Set = 1	Fr. 27.80 23.70
16 66-73420	Rectangle 45 × 3 × 74 cm, 0.42 kg, Set = 1	Fr. 28.70 24.40



Sandwich «Mini»

St./pcs 1 36

1	66-24152	24 × 15 × 2 cm, 0.15 kg	Fr. 18.30	15.60
---	----------	-------------------------	-----------	-------

Angebotstafeln · panneaux publicitaires

Kunststofftafeln mit dunkelbraunem Holzrahmen, zum Beschriften mit Kreidemarkern/en plastique avec cadre en bois marron foncé, pour inscriptions marqueur craie

Tischsteller/chevalets de table St./pcs 1 6

2	66-33	15 × 21 cm	Fr. 26.80	22.80
3	66-34	21 × 30 cm	Fr. 35.70	30.40

inkl. Tafel/panneau incl. St./pcs 1 20

4	1020-1015	10 × 15 cm	Fr. 17.90	15.30
4	1020-1521	15 × 21 cm	Fr. 21.40	18.20
4	1020-2130	21 × 30 cm	Fr. 28.60	24.40

Tafeln allein zu Steller · panneaux seuls pour chevalets

Set = 3 St./pcs 1 6

5	1020-10152	10 × 15 cm	Fr. 15.90	15.30
5	1020-15212	15 × 21 cm	Fr. 21.40	18.20
5	1020-21302	21 × 30 cm	Fr. 21.40	18.20

Tagesmenu-Presenter/ présentoir de menu du jour St./pcs 1 5

6	66-35	21 × 45 cm	Fr. 31.10	65.-
7	66-36	30 × 50 cm	Fr. 53.50	45.50

Langtafeln/panneaux longs St./pcs 1 3

8	66-23	56 × 100 cm	Fr. 123.-	105.-
9	66-24	56 × 120 cm	Fr. 140.-	120.-
10	66-25	56 × 150 cm	Fr. 159.-	135.-
11	66-26	56 × 170 cm	Fr. 218.-	186.-

Universaltafeln/panneaux universels St./pcs 1 3

12	66-27	30 × 40 cm	Fr. 53.80	45.80
13	66-28	40 × 50 cm	Fr. 57.-	49.-
14	66-29	50 × 60 cm	Fr. 75.-	64.-
15	66-30	60 × 80 cm	Fr. 97.-	82.-
16	66-31	70 × 90 cm	Fr. 115.-	97.-

Staffelei/chevalet St./pcs 1 3

17	66-32	165 cm	Fr. 147.-	125.-
----	-------	--------	-----------	-------

Sandwichtafeln/panneaux de trottoir double St./pcs 1 3

18	66-22	55 × 85 cm	Fr. 145.-	123.-
19	66-21	68 × 120 cm	Fr. 266.-	226.-

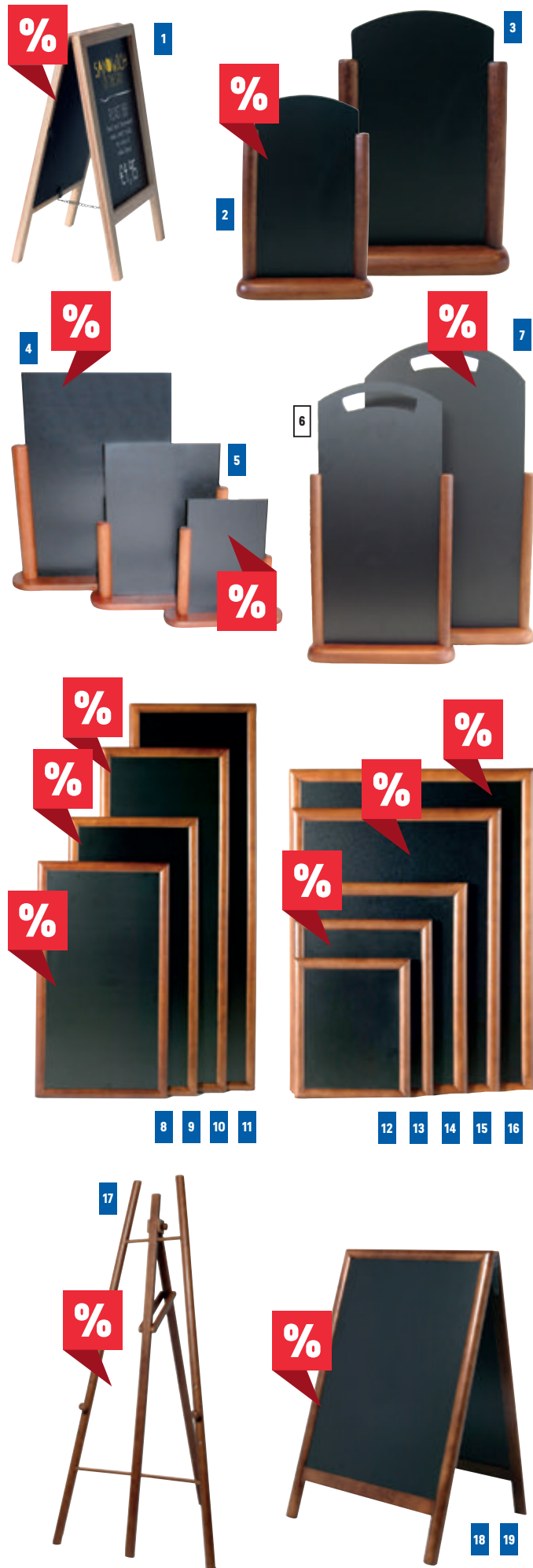



Sandwichtafeln · panneaux de trottoir

2-seitig/doubles		St./pcs	1	3
3	1020-75135	75 × 135 cm	Fr. 490.-	417.-
2-seitig/doubles, Tafel/panneau 88 × 59 cm				
4	530-1128	128 × 69 cm	Fr. 164.-	140.-
2-seitig/doubles, Tafel/panneau 94 × 54 cm				
5	530-4309102	102 × 62 cm	Fr. 190.-	162.-



Staffeleien · chevalets

ohne Tafel/sans panneaux		St./pcs	1	3
1	1020-165	165 cm	Fr. 128.-	109.-

Angebotstafeln · panneaux publicitaires

Kunststofftafel mit mahagonifarbigem Holzrahmen, zum Beschriften mit Kreidemarkern/panneau en plastique avec cadre en bois couleur acajou, pour inscription marqueur craie

Wandtafeln · panneaux muraux

rechteckig/rectangulaire		St./pcs	1	3
2	1020-4050	40 × 50 cm	NSV Fr. 28.-	61.40
2	1020-5060	50 × 60 cm	NSV Fr. 29.-	87.-
2	1020-6080	60 × 80 cm	Fr. 97.-	82.-
2	1020-80100	80 × 100 cm	NSV Fr. 59.-	175.-

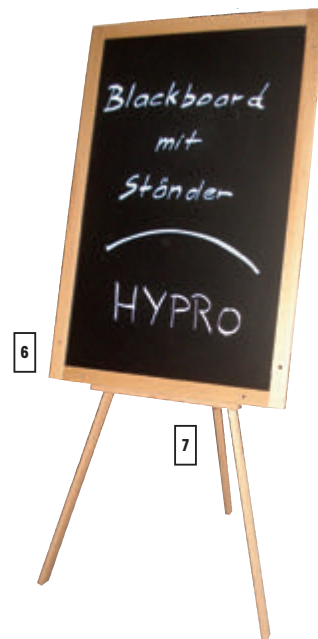

Angebotstafeln · panneaux publicitaires

beidseitig beschriftbar, Kunststoff, Rahmen Holz hell, zum Hängen oder Stellen, quer oder hoch/pour inscription des 2 côtés en plastique avec cadre en bois clair, pour pendre ou poser (haut ou travers)

		St./pcs	1	3
6	1467-0855	118 cm × 78 cm	NSV Fr. 99.-	108.-
Staffelei · chevalet				
7	1467-0854	Holz hell/bois claire, 148 cm	NSV Fr. 78.-	98.-



Angebotstafeln · panneaux publicitaires

inkl. 1 Kreidemarker (1-2mm) und 4 Velcro-Pads für Wandmontage
1 marqueur à la craie et 4 coussin velcro pour montage au mur

St./pcs

1	66-4	Flasche/bouteille, 50 × 19.5 cm	NSV	Fr. 10.-	17.10
2	66-5	Tasse, 44.5 × 28.5 cm	NSV		
3	66-7	Glas/verre, 50 × 24 cm	NSV		



Window-Display

Schaufenster Display, mit 4 Saugnäpfen
display pour vitrine, avec 4 ventouses

A3, 52 × 40 cm

St./pcs

4	66-64	grau/gris	NSV	Fr. 28.80	68.10
---	-------	-----------	-----	-----------	------------------



Schaufenster Kreidetafel mit 4 Saugnäpfen
ardoise pour vitrine avec 4 ventouses

St./pcs 1 6

5	66-2736	27 × 36 × 0.3 cm, 0.25 kg		Fr. 26.70	22.70
---	---------	---------------------------	--	-----------	-------



Angebotstafeln · panneau publicitaire

schwarz, Holzrahmen natur, mit Kreidemarker beschreibbar, oben und unten mit je 2 Schrauben für Tafelgehänge
noir, cadre en bois naturel, convient pour marqueur à la craie, avec 2 vis en haut/bas pour pendre plusieurs panneaux

45 × 30 cm Preis Tafel/prix panneau St./pcs 1 12

6	5550-3045			Fr. 16.50	14.50
---	-----------	--	--	-----------	-------

Kunststoff (6 mm), ohne Rahmen, zum Beschriften mit Kreidemarkern, sehr stabiles Material. **Bestimmen Sie die Grösse selber.**

Von 0.3 m² bis maximal 1.4 × 1.4 m

en plastique (6 mm), sans cadre, pour marqueur de craie, robuste.

Choisissez les dimensions selon votre besoin.

De 0.3 m² jusqu'au maximum de 1.4 × 1.4 m

Tafeln/panneaux
schwarz/noir Preis per cm²/prix par cm² 1 5

7	1020-0010			Fr. -.07	-.05
---	-----------	--	--	----------	------



Plakatsteller · panneau d'affiches

rostfreie Sandwichtafel für Format A1 (59,4 × 84 cm), zweiseitig, mit transparenter Schutzfolie/inoxidable, pour format A1 (59,4 × 84 cm) sur 2 côtés, avec film de protection

63 × 70 × 115 cm, 8 kg St./pcs 1 3

8	1020-11	offen (B × T × H)/ouvert (l × p × h)		Fr. 189.-	159.-
---	---------	--------------------------------------	--	-----------	-------

Einlegetafel · panneau

zu Plakatsteller 1020-11, für Kreidemarker
pour marqueur à la craie

9	1020-111	A1, 84 × 59.4 cm		Fr. 83.-	71.-
---	----------	------------------	--	----------	------



Wandpreisliste · classeur mural «Tarifold Technic»

zum raschen Nachschlagen Ihrer Produktpreise. Die Wandpreisliste besteht aus 1 Wandhalter, 2 Seitenanschlüssen und 10 Drehtaschen transparent (Doppelsicht), grün eingefasst.
pour une consultation rapide de vos prix. Le classeur comprend un support mural et 10 poches transparentes (vue sur deux côtés), encadrement des poches en vert

	für Einlageblätter A4, pour feuilles A4	Set 1	13
1	291-400	Fr. 105.-	89.-

Standard werden grüne Drehtaschen abgegeben. Wenn Sie eine andere Zusammensetzung wünschen, geben Sie bitte die Farben an.
Sans indication les poches transparentes sont livrées vertes, si vous désirez une autre composition, veuillez indiquer les couleurs.

Drehtaschen · poches transparentes de rechange

(einzeln) für Wandpreislisten und Pultgestelle, Doppelsicht (transparent) mit Verstärkungen/pour classeurs muraux ci-dessus, transparentes (vue sur deux côtés) renforcées

für/pour A4			
2	291-430	grün/vert	Fr. 7.90
2	291-431	weiss/blanc	Fr. 7.90
2	291-432	gelb/jaune	Fr. 7.90
2	291-433	rot/rouge	Fr. 7.90

Tischständer · support de table «Tarifold VEO»

zum raschen Nachschlagen ihrer Produktpreise A4, schwarz, inkl. 10 Drehtaschen
pour une consultation rapide de vos prix, A4, noir, avec 10 poches

		Set 1	10
3	291-4107	Fr. 157.-	134.-

Wandpreisliste · classeur mural «Tarifold VEO»

zum raschen Nachschlagen ihrer Produktpreise A4, schwarz, inkl. 10 Drehtaschen
pour une consultation rapide de vos prix, A4, noir, avec 10 poches

		Set 1	10
4	291-4507	Fr. 127.-	114.-

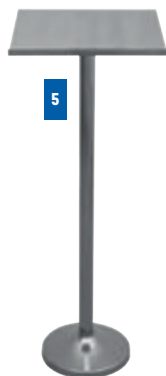

Auslagepult für Menukarten · chevalet pour menu

	Edelstahl/en acier spéciale	St.pcs 1	3
5	530-2230	44 × 35 × 110 cm	Fr. 158.- 135.-



Schaukästen · vitrines d'affichages

für Innenbereich, preisgünstig, abschliessbar (inkl. 2 Schlüssel), extraflach (22 mm tief/innen 10 mm), Rahmen silberfarbig eloxiert, elegante rahmenlose Türe aus bruchfestem Acrylglas, Rückwand Magnethafttafel weiss (inkl. 4 Magnete)
usage intérieur, avantageuses, se ferment à clé (2 pcs incl.) extra plates (profondeur 22 mm, int. 10 mm), cadre eloxé couleur argent, porte élégante sans encadrement, en verre acrylique incassable, paroi intérieure blanche pour aimants (4 aimants incl.)

	B × H l × h	Blätter feuilles	Sichtfläche B × H surface de vue l × h	
6	822-1	26 × 35 cm	1 × A4	22.5 × 32 cm Fr. 295.-
6	822-2	48 × 35 cm	2 × A4	44.5 × 32 cm Fr. 425.-
6	822-3	48 × 65 cm	4 × A4	44.5 × 62 cm Fr. 495.-



Anschlagkasten für Innen- und Aussenbereich · vitrines d'affichages intérieur ou extérieure

hochwertig, silberfarbig, eloxierte, wartungsfreie Aluminiumkonstruktion, mit Acryl-Glasscheibe, abschliessbar, Rückwand weiss, magnethaftend, für Wandmontage oder freistehend (Ständer als Option), Beleuchtung möglich (Option)/construction en alu éloxé couleur argent, sans entretien, porte en verre acrylique, fermeture à clé, paroi intérieure blanc pour aimants, se fixe au mur ou sur pied (option), éclairage possible (option)

	B × H l × h	A4 h A4 h	quer large	Magnete	
7	822-4	80 × 54.3 × 8 cm, 9.5 kg	3	4	10 Fr. 710.-
7	822-6	102.5 × 80 × 8 cm, 20 kg	8	9	10 Fr. 930.-
7	822-8	138 × 102.5 × 8 cm, 31.5 kg	18	16	10 Fr. 1225.-
7	822-10	160 × 102.5 × 8 cm, 35.5 kg	21	20	10 Fr. 1470.-

Ständer · pied

für Montage im Freien/pour montage extérieur

	B × H × T/l × h × p	
8	822-12	10 × 275 × 5 cm Fr. 365.-

Beleuchtung · éclairage

Stärke der Beleuchtung wird nach der Breite des Kastens ausgewählt
la force de l'éclairage est adapté en fonction de la largeur de la vitrine

8	822-13	Fr. 195.-
---	--------	-----------



1

%



2

Menukasten · vitrines d'affichage de menu

für Innen- & Aussengebrauch, Wandmontage oder freistehend (Ständer optional) beschichteter Stahl, mit LED-Beleuchtung, 220 V Stromadapter und Kabel (Batterie optional), Schrauben/Dübel inkl.

pour intérieur et extérieur, montage au mur ou sur pied (option), acier couvert, avec illumination LED, adaptateur 220 V et câble (batterie en option), vis/chevilles incl.

St. 1 3

- | | | | | |
|---|--------|-----------------------------------------------------------------------------------------------------|---------------|------------------|
| 1 | 66-640 | 6 × A4, 72 × 68 cm, 48 LED-Lampen/ampoules | Fr. 800.- | 680.- |
| 2 | 66-240 | 2 × A4, 53 × 50 cm, 24 LED-Lampen/ampoules aus/en Poly-Acrylic, mit Tischständer/avec pied de table | NSV Fr. 199.- | 360.- |



3

%

Batterie

wiederaufladbar, kein direkter Stromanschluss nötig, für alle LED-Displays, 10 Stunden Brenndauer, Aufladezeit 1 Stunde/rechargeable, ne nécessite pas une prise de courant directe, pour tous les display LED, durée d'illumination 10 h sans câble, 1 h pour recharger

St. 1 3

- | | | | | |
|---|--------|--|-----------|-------|
| 3 | 66-100 | | Fr. 147.- | 125.- |
|---|--------|--|-----------|-------|



4

Magnet · émant

- | | | | | |
|---|--------|------------------|--------------|------------------|
| 4 | 66-101 | Pa. = 16 St./pcs | NSV Fr. 7.70 | 15.50 |
|---|--------|------------------|--------------|------------------|



5

Menukasten · vitrines d'affichage de menu

Edelstahl gebürstet, witterungsbeständig, mit LED-Beleuchtung im hochwertiger Farbe (16 Farben), 5 Programme, Fernbedienung, Stromadapter (oder mit optionaler Batterie Art. 66-100), leichtes Öffnen durch Hydraulikzylinder, kratzfester Scheibe aus Sicherheitsglas, Stahlplatte für Magnetbefestigung, Schloss/2 Schlüssel, für Innen- & Aussenbereich, Garantie 1 Jahr

en acier spécial brossé, résistantes aux intempéries, avec illumination LED avec des couleurs de très haute qualité (16couleurs), 5 programmes, télécommande, adaptateur de courant (ou avec pile art. 66-100/option), ouverture facile grâce au 2 vérins hydrauliques, vitre en verre sécurisé, anti-rayures, plaque en acier pour fixation avec aimants, serrure/2 clefs, utilisable intérieur et extérieur, garantie: 1 an

Menukasten allein (für Wandmontage)/vitrine seule (pour montage au mur)

- | | | | | |
|---|--------|-------------------------------|---------------|-------------------|
| 5 | 66-044 | 69 × 52 × 5 cm, 4 × A4, 17 kg | NSV Fr. 560.- | 1090.- |
|---|--------|-------------------------------|---------------|-------------------|

Bitte, erkundigen Sie sich vor dem Kauf bei der Polizei über die Notwendigkeit einer amtlichen Bewilligung!

Pour toutes commandes de panneaux/vitrines nous vous prions de bien vouloir vous renseigner avant auprès de votre service de police afin d'obtenir éventuellement la permission pour la pose de ces panneaux/vitrines.



Infotafel · panneau d'affichage

Infodisplay aus Hartholz mit Edelstahlumrandung und Glasabdeckung (Sicherheitsglas) für Innen- und Aussengebrauch, Wandmontage oder freistehend (Edelstahl-Ständer optional), Schrauben/Dübel inkl. /panneau en bois dur avec bordures en acier et une plaque en verre de sécurité, pour intérieur et extérieur, montage au mur ou sur pied (support en acier spécial en option), vis/chevilles incl.

	1 × A4	Eiche/chêne	St./pcs	1	3
1	66-2837	28 × 37 × 3 cm, 2,7 kg	Fr.	88.-	75.-
	1 × A4	Walnuss/noyer	St./pcs	1	3
2	66-2838	28 × 37 × 3 cm, 2,7 kg	Fr.	88.-	75.-
	1 × A4	Ständer/supp.	St./pcs	1	3
3	66-2839	27 × 27 × 85 cm, 6,6 kg	Fr.	123.-	105.-



	4 × A4	Eiche/chêne	St./pcs	1	3
4	66-5775	57 × 75 × 3 cm, 8,8 kg	Fr.	266.-	226.-
	4 × A4	Walnuss/noyer	St./pcs	1	3
5	66-5776	57 × 75 × 3 cm, 8,8 kg	Fr.	266.-	226.-
	4 × A4	Ständer/supp.,	St./pcs	1	3
6	66-1254	40 × 40 × 125 cm, 13,4 kg	Fr.	177.-	150.-

Infokasten · vitrines d'affichage

für Innen- und Aussengebrauch, Wandmontage oder freistehend (Edelstahl-Ständer optional), Holzoptik oder Edelstahl, mit LED-Beleuchtung weiss & Stromadapter 220V und 5 m Kabel (kabellose Batterie-Lösung optional), Schrauben/Dübel inkl./pour intérieur et extérieur, montage au mur ou sur pied (acier spécial/option), cadre acier spécial ou optique bois, avec illumination LED blanc, adaptateur 220V et 5 m câble (batterie en option), vis/chevilles incl.

	4 × A4	Edelstahl/acier spécial	St./pcs	1	3
7	66-5370	53 × 70 × 6 cm, 8 kg	Fr.	533.-	453.-
	4 × A4	Holz hell/bois clair	St./pcs	1	3
8	66-5380	53 × 70 × 6 cm, 8 kg	Fr.	355.-	302.-
	4 × A4	Holz d'braun/bois brun foncé	St./pcs	1	3
9	66-5390	53 × 70 × 6 cm, 8 kg	Fr.	355.-	302.-

*Batterie siehe Art. 66-100 S.24



Servietten · serviettes

aus chlorfrei gebleichtem Zellstoff, weiss
en coton de cellulose, sans adjonction de chlore, blanc

	Grösse taille cm	gefalzt pliage	Lage épais.	Ct. 1	20
1	1019-10029	33 × 33	1/4 1	Fr. 75.-	68.-
für Snacks und Frühstück Ct. = 5000 St., 20 Ct./Pal. Tork Universel					
				Ct. 1	30
1	1019-15306	33 × 33	1/8 2	Fr. 64.-	58.-
für Snacks und Frühstück Ct. = 2000 St., 30 Ct./Pal. Tork Advanced					
				Ct. 1	16
1	1019-15082	39 × 39	1/8 2	Fr. 105.-	95.-
für Lunch etc. Ct. = 1800 St., 16 Ct./Pal. Tork Advanced					
				Ct. 1	28
1	1019-15131	39 × 39	1/4 2	Fr. 105.-	95.-
für Lunch etc. Ct. = 1800 St., 28 Ct./Pal. Tork Advanced					



Servietten «Bulky Soft»

100% Zellstoff, 2-lagig, 1/8-Falzung, 33 × 33 cm
100% coton de cellulose, 2 épaisseurs, pliage 1/8, 33 × 33 cm

	Ct. = 2000 St./pcs (40 × 50 St./pcs)	Ct. 1	42
2	1019-86245	weiss/blanc	Fr. 40.80 36.80
2	1019-86262	champagne	Fr. 70.50 63.50
2	1019-86263	gelb/jaune	Fr. 70.50 63.50
2	1019-86264	rot/rouge	Fr. 70.50 63.50
2	1019-86265	bordeaux	Fr. 70.50 63.50
2	1019-86266	blau/bleu	Fr. 70.50 63.50
2	1019-86267	tannengrün/vert sapin	Fr. 70.50 63.50

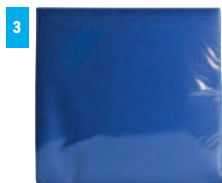

Servietten · serviettes «Airlaid»

40 × 40 cm, ¼-Falzung/pliage ¼, Ct. = 800 (16 × 50)

3	1019-8550	blau/bleu	Fr. 137.50 / Carton
---	-----------	-----------	---------------------



Cocktailservietten · serviettes de cocktail «Tork Advanced»

Zellstoff, 2-lagig, 1/4 gefalzt/en coton de cellulose, 2 épaisseurs, pliage 1/4
24 × 24 cm, Ct. = 2400 St./pcs, Pal. = 50 Ct. Ct. 1 50

4	1019-15049	weiss/blanc	Fr. 65.-	59.-
24 × 24 cm, Ct. = 2400 St./pcs, Pal. = 50 Ct. Ct. 1 50				
5	1019-18769	bordeaux	Fr. 91.-	82.-
6	1019-18773	gelb/jaune	Fr. 91.-	82.-
7	1019-18774	champagne	Fr. 91.-	82.-



Tissue, für Dinner · tissu, pour dîner «Tork Advance»

3-lagig/3 épaisseurs Falzung/pliage 1/8
39 × 39 cm, Ct. = 1200 St./pcs, Pal. = 28 Ct. Ct. 1 28

8	1019-15094	weiss/blanc	Fr. 85.-	77.-
9	1019-18290	bordeaux	Fr. 109.-	98.-
10	1019-18289	grün/vert	Fr. 109.-	98.-
11	1019-18287	rot/rouge	Fr. 109.-	98.-
12	1019-18274	blau/bleu	Fr. 109.-	98.-
13	1019-18146	sand/sable	Fr. 109.-	98.-

Falzung/pliage 1/4

14	1019-18174	limone	Fr. 109.-	98.-
15	1019-18371	bordeaux	Fr. 109.-	98.-
16	1019-18364	grün/vert	Fr. 109.-	98.-
17	1019-18362	rot/rouge	Fr. 109.-	98.-
18	1019-18363	gelb/jaune	Fr. 109.-	98.-
19	1019-18366	blau/bleu	Fr. 109.-	98.-
20	1019-18475	sand/sable	Fr. 109.-	98.-

Servietten · serviettes

Zellstoff weiss, 2-lagig, 1/8-Falzung
en coton de cellulose blanc, 2 épaisseurs, pliage 1/8
40 × 40 cm



21	332-0951	Ct. = 1000 St./pcs	Fr. 29.-	69.50
----	----------	--------------------	----------	-------

**Farbmuster für Servietten und Bestecktaschen:
Nuancier pour serviettes et pochettes à couvert:**

weiss/blanc	crème	champagne	gelb	pistazie pistache
pinigrün vert pin	orange	rot/rouge	bordeaux	nachtblau bleu nuit
kakao/cacao	grau/gris	schwarz/noir		



3

**Bestecktaschen · pochettes à couvert
«Lotus Professional LinStyle Premium»**

Airlaid-Qualität, extra weich, Leinenstruktur, luxuriöse, stoffähnliche Optik und Haptik, Serviette 39 × 39 cm, 1-lagig/qualité «airlaid», extra douce, structure lin, optique et haptique luxuriöse serviette 39 x 39 cm, 1 couche
Ct. = 360 (6 × 60), Pal- = 48 Ct. Ct.

3	1019-478863	crème	NSV	Fr. 30.-	47.-
3	1019-478865	bordeaux	NSV	Fr. 32.-	47.-
3	1019-478866	rot/rouge	NSV	Fr. 30.-	47.-
3	1019-4788638	schwarz/noir	NSV	Fr. 30.-	47.-

1

1



2

**Servietten · serviettes
«Lotus Professional LinStyle Premium»**

Airlaid-Qualität, extra weich, Leinenstruktur, luxuriöse, stoffähnliche Optik und Haptik, 1-lagig/qualité «airlaid», extra douce, structure lin, optique et haptique luxuriöse 1 couche

Dinner 39 × 39 cm, Ct. = 600 (12 × 50), Pal- = 20 Ct.

1/8-Falz / pliage 1/8 Ct.

1	1019-478147	champagne	NSV	Fr. 99.-	158.-
1	1019-478148	bordeaux			
1	1019-478149	rot/rouge			
1	1019-478150	kakao/cacao		Fr. 119.-	158.-
1	1019-478151	schwarz/noir			

1/4-Falz / pliage 1/4 Ct.

2	1019-478712	champagne	NSV	Fr. 99.-	158.-
2	1019-478713	crème			
2	1019-478714	rot/rouge			
2	1019-478715	bordeaux			
2	1019-478716	nachtblau/bleu nuit			
2	1019-478717	pinigrün/vert pin			
2	1019-478718	gelb/jaune			
2	1019-478721	orange			
2	1019-478726	schwarz/noir			
2	1019-478727	kakao/cacao			
2	1019-478728	grau/gris			
2	1019-478730	pistazie/pistache			

4



5



6

**Serviettenspender · distributeurs de serviettes
«Tork Xpressnap»**

Aluminium

St./pcs

4	1019-274002	20.9 × 17.8 × 15 cm	NSV	Fr. 39.-	72.-
		Inhalt/capacité		75 × 1019-18450	
5	1019-274003	13.8 × 12.1 × 14.4 cm	NSV	Fr. 29.-	59.-
		Inhalt/capacité		75 × 1019-18451 / 1019-13671	

Servietten · serviettes «Tork Xpressnap Extra Soft»

2-lagig, ¼-Falz
2-couches, ¼-pliage,

Ct. = 4000 21.6 × 33 cm Ct.

6	1019-18450	bordeaux	NSV	Fr. 55.-	89.-
		für Spender/pour distributeur		1019-273002 / -274002	



Serviettenspender · distributeur de serviettes «Tork»

Alu-Kunststoff/alu-plastique

Serv./serv	B×H×T/l×h×p.	St./pce
1 1019-271800*	10.1 × 13.1 × 14.7 cm 90 à 25 × 30 cm	Fr. 38.-
2 1019-271700	10.5 × 13.4 × 31.1 cm 275 à 25 × 30 cm	NSV Fr. 30.- 79.-

*Tischspender beidseitig bedienbar/distributeur de table sert de 2 côtés

Serviettenspender · distributeur de serviettes «TORK»

für grossen Serviettenbedarf, Kunststoff grau, für 900 Interfold-Servietten 21,6 × 33 cm, Standmodell auch zur Wandmontage geeignet, mit grossem Sichtfenster und individueller Werbefläche/pour la grande consommation de serviettes, en plastique gris, contenance 900 serviettes interfold 21,6 × 33 cm, le modèle debout est aussi adapté pour montage au mur, avec grande fenêtre et surface de publicité individuelle

	B × H × T/l × h × p	St./pce
3 1019-27220	20,3 × 57,2 × 34 cm	NSV Fr. 55.- 111.-

Spenderservietten · serviettes «Tork Universal»

1-lagig hochweiss, gefalzt/1 couche, blanc, pliées

Pal. = 20 Ct., *Pal. = 30 Ct.	Ct. = 9000	Ct. 1	20
4 1019-10903 (36 × 250) à 25 × 30 cm	Fr. 125.-	110.-	
5 1019-10905 (16 × 250) à 32 × 33 cm	Fr. 67.-	59.-	

1-lagig, hochweiss, Interfold, zu Dispenser 1019-27220

1 couche, blanc, interfold, pour Dispenser 1019-27220

Pal. = 20 Ct.	Ct. = 9000	Ct. 1	20
6 1019-10909 (12 × 500) à 21,6 × 33 cm	Fr. 167.-	150.-	



Tassendeckchen · dessous-de-tasse

saugkräftiges Krepp, rund gezackt, weiss crêpe absorbant, rond, blanc, festonné

Pa. = 6000 St./pcs	Pa. 1	5
7 4000-90 Ø 9 cm	Fr. 48.-	42.-

Rose saugkräftig/rose crêpe absorbant

Pa. = 6000 St./pcs	Pa. 1	5
8 4000-9 Ø 9.5 cm	Fr. 53.60	48.30

Gläser-/Tassenuntersätze · dessous-de-verre/tasse

Tissuwatte weiss, 7-lagig

tissu blanc, 7 couches crêpe absorbant, rond, blanc, festonné

Ct. = 1500 St./pcs	Ct. 1	10
9 5182-2 Ø 9 cm	Fr. 29.-	24.70

Zellstoff blau/en tissu bleu

10 251-34660 Ø 8.5 cm, Ct. = 1500	Fr. 52.90/Carton	
-----------------------------------	------------------	--

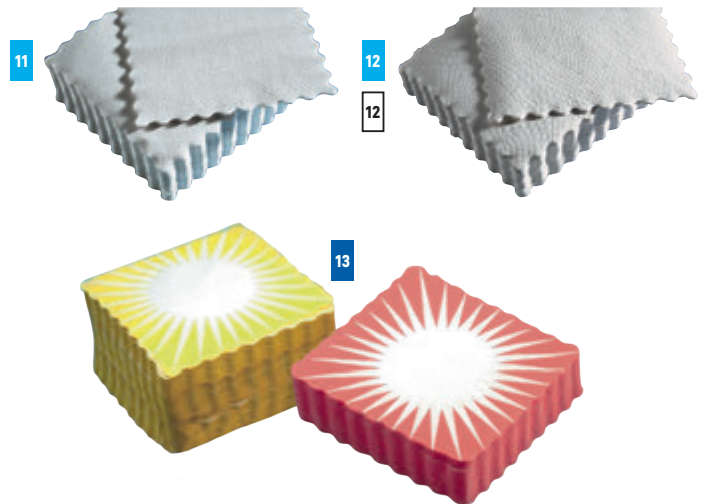

Unterlagervietten · napperons

weiss, gezackt, Krokoprägung/blancs, dentelés, décor de croco

Pa. = 1000 St./pcs	Pa. 1	20
11 4000-15 30 g/m ² , 15 × 15 cm	Fr. 12.-	10.80
11 4000-1611 30 g/m ² , 16 × 16 cm	Fr. 13.60	12.30
Pa. = 500 St./pcs, Ct. = 6 Pa.	Pa. 1	10
12 4000-1212 50 g/m ² , 12 × 12 cm	Fr. 8.70	7.90
12 4000-1515 50 g/m ² , 15 × 15 cm	Fr. 10.90	9.90
12 4000-1717 50 g/m ² , 17 × 17 cm	Fr. 12.60	11.40

Unterlagervietten · napperons

weiss, gezackt, Sonnendecor/blancs, dentelés, décor soleil

19 g/m ² , 15 × 15 cm, Pa. = 1000 St./pcs	Pa. 1	10
13 3-5 rot/rouge	Fr. 12.60	9.90
13 3-6 gelb/jaune		



Ständer · support

für Servietten, Leichtmetall/pour serviettes, en métal

für/pour 1/8-Falzung/pliage	St./pcs 1	3
14 911-4 24 × 11 × 23.5 cm	Fr. 13.20	11.30
15 911-8 18 × 10 × 24 cm	Fr. 9.60	8.20
für/pour 1/4-Falzung/pliage und Napperons	St./pcs 1	3
16 911-5 19 × 19 × 19 cm	Fr. 11.80	10.10
dessous-de-tasse ronds	St./pcs 1	
17 911-14 10 × 20.5 cm	Fr. 23.50	



Plattenpapiere (Friture-Papiere) · napperons pour plats

Krokoprägung, weiss, gezackt/décor «croco», blancs, festonnés

Pa. = 500 St./pcs

rund/ronds	Ø	Pa. 1	10
1 4000-12	12 cm	Fr. 8.10	7.30
1 4000-14	14 cm	Fr. 9.10	8.20
1 4000-16	16 cm	Fr. 11.10	9.90
1 4000-19	19 cm	Fr. 13.30	11.90
1 4000-21	21 cm	Fr. 14.50	14. -
1 4000-24	25 cm	Fr. 19.80	17.90
1 4000-30	30 cm	Fr. 26.30	23.70

oval/ovals		Pa. 1	10
2 4000-1421	14/21 cm	Fr. 12.60	11.40
2 4000-1625	16/25 cm	Fr. 14.40	12.90
2 4000-1827	18/27 cm	Fr. 16.10	14.50
2 4000-1929	19/29 cm	Fr. 17.50	15.80

		Pa. 1	10
2 4000-2132	21/32 cm	Fr. 19.60	17.70
2 4000-2335	23/35 cm	Fr. 25.40	22.90
2 4000-2944	28/46 cm	Fr. 38.60	34.80



Spitzenpapiere · napperons dentelés

weiss, oval/blancs, ovals

Pa. = 250 St./pcs, Ct. = 2000 St./pcs

		Pa. 1	40
3 5306-1622	17 × 23 cm	Fr. 6.30	5.10
4 5306-1926	19 × 27 cm	Fr. 12.40	10.40
5 5306-2131	22 × 32 cm	Fr. 6.40	14.50



Spitzenpapiere · napperons dentelés

weiss, rund/blancs, ronds

Pa. = 250 St./pcs Ct. = 5000 St./pcs

		Pa. 1	40
6 5306-9	Ø 9 cm	Fr. 2.90	2.40

Pa. = 250 St./pcs Ct. = 2000 St./pcs

6 5306-10	Ø 10 cm	Fr. 3.50	2.80
6 5306-11	Ø 11 cm	Fr. 3.90	3.20
6 5306-13	Ø 13 cm	Fr. 4.20	3.40
6 5306-14	Ø 14 cm	Fr. 4.30	3.50
6 5306-15	Ø 15 cm	Fr. 4.90	3.90
6 5306-17	Ø 17 cm	Fr. 5.20	4.20
6 5306-18	Ø 18 cm	Fr. 5.80	4.70
6 5306-19	Ø 19 cm	Fr. 6.60	5.30
6 5306-20	Ø 20 cm	Fr. 6.80	5.50
6 5306-22	Ø 22 cm	Fr. 7.40	5.90
6 5306-23	Ø 23 cm	Fr. 8.50	6.80
6 5306-24	Ø 24 cm	Fr. 9.40	7.50
6 5306-25	Ø 25 cm	Fr. 9.60	7.70
6 5306-27	Ø 27 cm	Fr. 9.70	7.80
6 5306-30	Ø 30 cm	Fr. 13.30	10.70
6 5306-32	Ø 32 cm	Fr. 13.50	10.80
6 5306-34	Ø 34 cm	Fr. 14.80	11.90
6 5306-36	Ø 36 cm	Fr. 16.70	13.40

rechteckig
rectangulaires

Pa. = 250 St./pcs Ct. = 2000 St./pcs

		Pa. 1	40
7 5306-1730	18 × 30 cm	Fr. 9.20	7.40
7 5306-2030	20 × 30 cm	Fr. 9.90	8.10
7 5306-3040	30 × 41 cm	Fr. 18.80	15.10
7 5306-3545	36 × 46 cm	Fr. 24.20	19.40
8 5306-3146	31 × 46 cm	Fr. 22.50	18. -



Tischsets · sets de table

farbintensive, glänzende Tischsets, Rand glatt
intensifs en couleur, brillant, bords droits

30 × 40 cm Pa. = 1000 St./pcs Pa. 1 10

1 625-30451 weiss/blanc Fr. 23.20 18.60

30 × 40 cm Pa. = 500 St./pcs Pa. 1 10

2 625-30412 orange Fr. 22.50 17.90

3 625-30413 grau/gris

4 625-30414 rosa/rose

5 625-30416 apfelgrün/vert pomme

6 625-30418 grün/vert

7 625-30419 blau/bleu

8 625-30420 gelb/jaune

9 625-30421 rot/rouge

10 625-30422 bordeaux

11 625-30423 lachs/saumon

12 625-30424 Elfenbein/ivoire

13 625-30427 cognac

14 625-30429 chocolate

15 625-30430 weinrot/lie de vin

16 625-30433 veilchen/parme

17 625-30434 schwarz/noir

18 625-30435 kiwi

19 625-30437 terracotta

20 625-30439 türkis/turquoise

21 625-30440 packpapierbraun/papier kraft

22 625-30441 pflaume/prune

23 625-30450 dunkelgrau/taupe

24 625-30459 anthrazit/anthracite

25 625-30456 aubergine

26 625-30463 violett/violet

27 625-30464 fuchsia

28 625-30483 senf/moutarde

29 625-30484 blaugrün/bleu canard





Reissfest/résistant à la déchirure



wasserabweisend/déperlant



abwischbar/épongeable

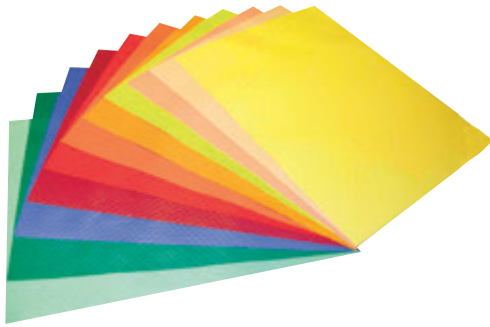

Tischsets · sets de table

Vlies, reissfest, wasserabweisend, abwischbar
non tissé, résistant à la déchirure, déperlant, épongeable
30 × 40 cm Pa. = 100 St./pcs Pa. 1 20

1	625-34101	weiss/blanc	Fr. 13.20 11.20
2	625-34102	elfenbein/ivoire	
3	625-34105	veilchen/parme	
4	625-34107	grün/vert	
5	625-34108	bordeaux	
6	625-34109	rot/rouge	
7	625-34110	blau/bleu	
8	625-34111	chocolate	
9	625-34120	rosa/rose	
10	625-34121	schwarz/noir	
11	625-34124	gelb/jaune	
12	625-34125	hellblau/bleu clair	
13	625-34126	fuchsia	
14	625-34128	türkis/turquoise	
15	625-34130	grau/gris	
16	625-34131	kiwi	
17	625-34133	anthrazit/anthracite	
18	625-34134	dunkelgrau/taupe	
19	625-34140	violett/violet	
20	625-34142	sand/sable	
21	625-34143	orange	
22	625-34145	Wassergrün/vert d'eau	



Tischsets · sets de table

40 × 28 cm Pa. = 500 St./pcs Pa. 1 10

23	251-4550	Alpenblumen/fleurs des alpes	Fr. 68.- 62.-
24	251-4011	Bauern/campagnard	Fr. 52.- 47.-
25	251-4056	Gräser/graminées	Fr. 58.- 53.-
26	251-4543	Edelweiss	Fr. 68.- 62.-
27	251-4004	Rosen/rose	Fr. 58.- 53.-
28	251-4069	Bonjour Coq	Fr. 52.- 47.-
29	251-4014	Good Morning	Fr. 52.- 47.-
30	251-4519	Alpabzug/alpage	Fr. 68.- 62.-
31	251-548	Schweiz/Suisse	Fr. 58.- 53.-



NEW



NEW

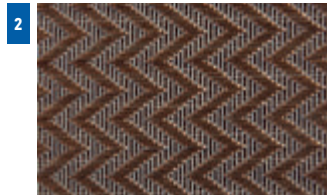

NEW



NEW

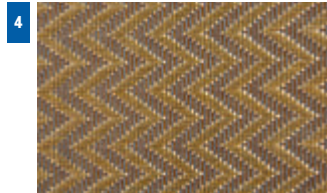

Tischsets · sets de table

weiss, geprägt/blancs, gaufrés

Ct. = 1000 St./pcs	extra gross/grands	Ct.
10 837-38391	39 × 56 cm, 60 g/m ²	NSV Fr. 49.- 160.-
Pa. = 500 St./pcs	Pa. 1	10
11 4000-2839	28 × 39 cm	Fr. 27.50 24.80

Tischset Feinband · set de table, tressage fin

PVC, Chevron

45x33cm	Pa. = 6 St./pcs	Pa. 1	6
1 5403-60033	silber/argent	Fr. 25.90	22.10
2 5403-60034	braun/brun	Fr. 25.90	22.10
3 5403-60035	rot/rouge	Fr. 25.90	22.10
4 5403-60037	gold/or	Fr. 25.90	22.10
		(St./pce 4.10	3.30)

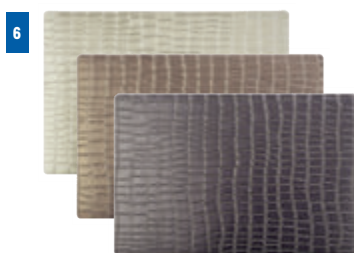
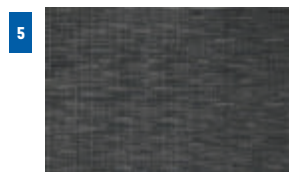

Tabletttapriere · napperons pour plateaux

kroko, hochweiss, rechteckig, zugeschnitten, Rand glatt, Masse nach Ihrem Wunsch. **Preis auf 1000 Blatt per cm²**
papier blanc, décor «croco», bords droits, mesures de votre choix
prix pour 1000 feuilles par cm²

Stück/pcs	6000	12000
12 3-1	8.3 Rp./Cts	7.8 Rp./Cts netto!

Berechnungsbeispiel · exemple pour la calculation

Minimum 6000 Stück pro Grösse und Ausführung. Bei obigen Preisen handelt es sich um Richtpreise! 6000 feuilles au minimum par modèle et dimension. Les prix ci-dessus sont à titre indicatif. Il est à compter avec le prix du jour!

Grösse/dim. (GN 1/2) 32,5 × 26,5 cm = 861,25 cm² für/pour 6000 Blatt/feuilles: 6 × 861,25 cm² × Rp. 7,2 = Fr. 372.- (1000 St. = 62.-)

Tischsets · sets de table

Chill	45 × 30 cm	St./pcs 1	30
5 213-200	schwarz/noir	Fr. 5.90	4.90
Croco	45 × 30 cm, 0.1kg	St./pcs 1	30
6 5403-60535	gold/or min = 6	Fr. 7.20	6.20
6 5403-60536	kupfer/cuivre min = 6	Fr. 7.20	6.20
6 5403-60537	braun/marron min = 6	Fr. 7.20	6.20

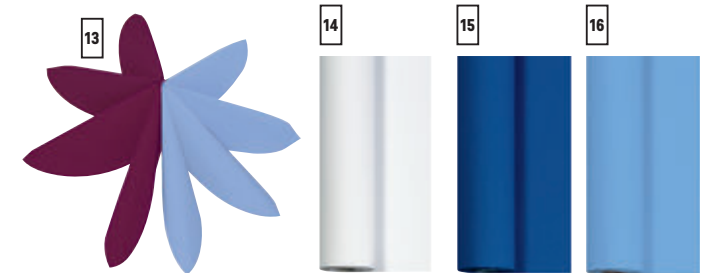

Airlaid-Servietten · serviettes non-tissés «airlaid»

60 g/m², 1-lagig/couche, 1/4-gefalzt/pliage 1/4, 40 × 40 cm
Carton = 600 St./pcs

Ct.	
13 45-134	bordeaux NSV Fr. 69.- 250.-
13 45-140	hellblau/bleu clair

Airlaid-Tischtuchrollen · nappes non-tissées en rouleau «airlaid»

60 g/m², 1-lagig/1 couche, Rolle/rouleau = 25 × 1,2 m

RI.	
14 666-000	weiss/blanc NSV Fr. 20.- 32.-
15 666-152	dunkelblau/bleu NSV Fr. 26.- 49.-
16 666-050	hellblau/bleu clair NSV Fr. 30.- 49.-

Tischsets · sets de table

PVC, 45 × 33 cm, Min. = 6	St./pcs 1	30
7 5403-60004	rot kariert/quadrillé rouge	Fr. 4.10 3.50
8 5403-60005	blau kariert/quadrillé bleu	Fr. 4.10 3.50
9 5403-60006	schwarz kariert/quadrillé noir	Fr. 4.10 3.50



Mal-Set · sets de dessin

«malen und rätseln», geeignet für Kinder ab 3 J., 1 Malbuch & 6 Buntstifte
«dessiner et deviner» pour enfants à partir de 3 ans, 1 cahier de dessin
avec 6 crayons de couleur

Pa. = 12 Sets

Pa. 1 10

1 5323-1

Fr. 27.50 23.50



Kindertischsitz · chaise d'enfant

Tischmodell, klappbar, Polyesterbezug abnehmbar und waschbar 40°C,
max. Belastbarkeit 15 kg, für Tischplatten von 1 bis 5 cm Dicke, Dessin
wechselnd/modèle de table, pliant, tissu en polyester démontable, lavable
à 40°C, charge max. 15 kg, pour épaisseur de table de 1 à 5 cm, dessin
variable

St./pcs 1 3

2 836-112

Fr. 65.- 56.-



Kindertischsitz · chaise d'enfant «Easy Lunch»

Tischmodell, klappbar, Stoffbezug waschbar 30°C, max. Belastbarkeit
15 kg, Dessin wechselnd/modèle de table, pliant, tissu lavable 30°C,
charge max. 15 kg, dessin changeant

St./pcs

3 1146-2022

NSV Fr. 47.- ~~77.-~~

Kindersitz · chaise d'enfant «pocket snack»

leichte, kompakte, klappbare Sitzerhöhung mit abnehmbarer Tischplatte,
3-fach höhenverstellbar, zum Stellen auf Stühle, mit Befestigungsgurten
chaise légère, compacte avec plateau amovible, 3 positions d'hauteur,
pour poser sur chaise, avec ceintures d'attache

Grösse offen/geschlossen B x H x T

St./pcs 1 3

4 1467-760 32 x 36 x 35.5/49 cm
32 x 7 x 36 cm, 2 kg

Fr. 76.- 65.-



Kinderhochstuhl · chaise haute d'enfant «Charly»

Holz natur, geeignet ab 6 Monate (bis max. 40 kg), in 11 Positionen ein-
stellbar, Sicherheitsbogen, Gurt zwischen den Beinen, Unterseite Füße
mit rutschfester Unterlage/en bois natur, à partir de 6 mois (jusqu'à max.
40 kg), 11 positions possible, de sécurité

St./pcs 1 3

5 836-5002 45 x 49 x 79 cm, 6,8 kg

Fr. 115.- 98.-



«Nino»

Holz natur, einfache Montage
en bois naturel, montage simple

St./pcs 1 3

6 1225-1 47 x 48.5 x 71.1 cm, 6 kg

Fr. 135.- 115.-



Kindersitz/chaise d'enfant «chicco pocket lunch»

ab 6 Monaten bis 15 kg, verstellbare Rückenlehne, abnehmbare
Tischplatte, klappbar, mit Utensilien Korb/à partir de 6 mois jusqu'à 15 kg,
dossier réglable, plateau amovible, pliable, avec filet de rangement

Grösse offen/geschlossen B x H x T

St./pcs

7 1146-2007 57 x 83 x 102 cm
57 x 25.5 x 70 cm, 5,3 kgNSV Fr. 158.- ~~198.-~~



Haushaltskerzen · bougies de ménage

weiss, Länge 27 cm/blanches, long. 27 cm

	Min. 100 St./pcs		St./pcs	100	500
7	148-2227	Ø 22 mm	netto!	Fr. -.86	-.78

Dekorationskerzen · bougies décoratives

tropffrei, lieferbar in den Farben weiss, rot, gelb, schwarz, bienenwachs-farbig usw., in 12 Farben erhältlich, siehe Skala

elles se consomment sans couler, disponibles en blanc, rouge, jaune, noir, miel, etc., 12 couleurs disponibles, voir ci-contre

			St./pcs	30	60
8	148-5010	10 × Ø 5 cm	netto!	Fr. 2.-	1.80
8	148-5015	15 × Ø 5 cm	netto!	Fr. 2.90	2.60



Blumenvasen · soliflores

	versilbert/argenté		St./pcs	1	24
1	5180-326	18 cm	nsv Fr.	9.50	11.80
2	431-45475	Ø 6 × H 15cm, Glas/verre	Fr.	3.90	3.60

	Porzellan weiss/en porcelaine blanche		St./pcs	1	48
3	5403-4019	Ø 5 × H 13 cm, 2-teilig/2-pcs	Fr.	12.40	10.60
4	7-1222	Ø 7 × H 14 cm, 2-teilig/2-pcs	Fr.	12.40	10.60
5	530-4984	Ø 7.5 × 15 cm, 2-teilig/2-pcs	Fr.	5.30	4.60



Farbmuster für Kerzen/nuancier pour bougies	
	1 weiss/blanc
	2 elfenbein/ivoire
	3 rot/rouge
	4 orange
	6 altrosa/vieux rose
	7 lila/lilas
	8 bordeaux
	9 dunkelblau/bleu foncé
	11 bienenwachs-farbig miel
	12 gelb/jaune
	27 dunkelgrün/vert foncé
	29 schwarz/noir

Lieferfrist Kerzen ca. 14 Tage!
délais de livraison pour bougies env. 14 jours!



«Inspiration»

Klarglas/en verre transparent

	Ø	H		St./pcs	1	12
6	431-26892	zylindrisch/ cylindrique				
	9.6 cm	25.5 cm	1.48 l	Fr.	11.30	10.20

Spitzkerzen · bougies pointues

	Farben/ couleurs		St./pcs	100	500
9	148-15	20 cm × Ø 22 mm 1/3/6/8/9	Fr.	-.64	-.58
9	148-155	20 cm × Ø 22 mm			
		2/4/7/11/12/27/29	Fr.	-.78	-.72
9	148-2224	24 cm × Ø 22 mm 1/2/3/6/8/9/27	Fr.	-.64	-.58
9	148-2225	24 cm × Ø 22 mm 4/7/11/29	Fr.	-.84	-.78



Kerzenständer · bougeoirs

versilbert/argentés

St./pcs 1 20

1	5173-233	Ø 9.5 × H 16.5 cm	min=2	Fr. 16.40	9.90
---	----------	-------------------	-------	-----------	------

Metall hartverchromt/métal chromé

2	5403-4020	Ø 10 × H 11 cm		Fr. 17.20	14.60
3	5403-4022	Ø 10 × H 22 cm		Fr. 22.90	19.50



versilber/argenté

für Kerzen
pour bougies

St./pcs 1 10

4	5403-4002	27.5 × 11 × 25 cm		Fr. 47.-	40.-
5	5403-40015	27.5 × 27.5 × 25 cm		Fr. 62.60	53.30



Kerzenleuchter · candélabre «XXL»

schwere, standsichere Ausführung, einfache Montage, ohne Kerzen
modèle lourd, montage simple, sans bougies

St./pcs

6	5403-4012	46 × 46 × 78 cm		Fr. 110.-	247.-
---	-----------	-----------------	--	-----------	------------------



Windlichter · photophores

Helium

St./pcs.

7	431-45560	Ø 16 × H 24 cm		Fr. 5.-	10.10
8	5248-1	Ø 7.7 × H 12 cm		Fr. 5.-	9.90

Windlicht · photophore «Ball»

Edelstahl poliert, Glas, schwere Ausführung
en acier spécial poli, verre, qualité lourde

St./pcs 1 24

9	5403-3033	Ø 12 × H 11.5 cm		Fr. 24.30	20.70
---	-----------	------------------	--	-----------	-------

Tisch-Laterne · lanterne de table

Metall schwarz lackiert, Gläser mattiert, inkl. 2 Rechaudkerzen
en métal noir, verres satinés, 2 bougies de réchaud incl.

Set = 2

Set 1 25

10	5403-3021	8 × 8 × 11.5 cm		Fr. 14.10	12.-
----	-----------	-----------------	--	-----------	------

(St./pce 6.- 7.05)



Rechaudkerzen · bougies pour réchaud

gleichmässig und geruchlos brennend (4½ Stunden) in Alubecher
durée d'utilisation 4½ h avec gobelet en aluminium

Ct. = 100 St./pcs

Ct. 1 10

11	5272-100	Ø 3.8 cm		Fr. 8.90	7.90
----	----------	----------	--	----------	------

Ct. = 192 St./pcs (12 × 16)

Ct. 1 3

12	144-2	Ø 6 cm		Fr. 106.-	95.-
----	-------	--------	--	-----------	------

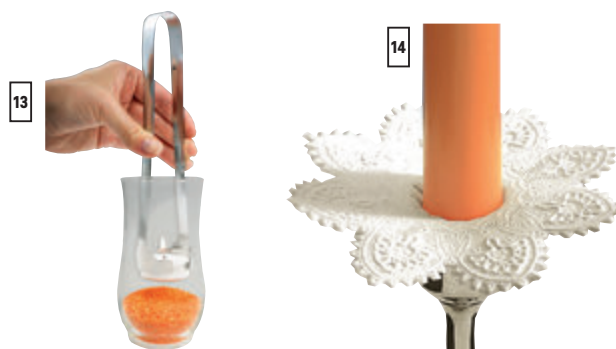

Teelichthalter · pince pour bougies de réchaud

Edelstahl/acier spécial

St./pcs

13	5167-3379	20 cm		Fr. 3.-	7.70
----	-----------	-------	--	---------	-----------------

Kerzen-Manchetten · collerettes pour bougies

weiss/blanche

Pa. = 100 St./pcs

Pa.

14	5128-10	Ø 10 cm		Fr. 4.95	9.90
----	---------	---------	--	----------	-----------------

**Ascher · cendrier**

Glas, klar/verre clair		St./pcs	24	144
1	431-1075	Ø 10.7 cm	Fr. 2.-	1.80
2	431-58705	Ø 7.2 cm	Fr. 1.00	- .90
Glas, klar/verre clair		St./pcs	10	140
3	431-58704	Ø 10.4 cm	Fr. 1.50	1.40

**Schleuderascher · cendrier toupie**

Chrom schwarz/chrom noir		St./pcs	1	24
4	1029-84255	Ø 9.5 × H 10 cm	Fr. 9.20	7.80

Kunststoffascher · cendrier en plastique

schwarz, stapelbar/noir, empilable		Pa.	1	50
Set = 3 St./pcs.		St./pcs	1	60
5	5403-576	Ø 8 × H 3 cm	Fr. 3.20	2.70
6	241-387	Ø 10 cm	Fr. 3.10	2.70

**Metall-Ascher · cendrier en métal**

verchromt/chromé		Pa.	1	10
		St./pcs	1	30
7	5288-118	12 × 12 cm	Fr. 15.60	12.50
8	5127-1	Ø 13.5 cm, Inox	Fr. 3.90	3.40

**Windascher · cendrier anti-vent**

Porzellan weiss/en porcelaine blanche		St./pcs	1	50
9	530-4821	Ø 12.5 × H 4.5 cm	Fr. 5.70	4.90
Melamin, stapelbar/mélatamine, empilable		St./pcs	1	50
10	5403-83610	weiss/blanc, Ø 10 × H 4 cm	Fr. 6.-	5.10
10	5403-83611	schwarz/noir, Ø 10 × H 4 cm	Fr. 6.-	5.10
10	5403-83612	weiss/blanc, Ø 12 × H 4.3 cm	Fr. 6.60	5.70
10	5403-83613	schwarz/noir, Ø 12 × H 4.3 cm	Fr. 6.60	5.70
		St./pcs	1	50
11	5403-83488	weiss/blanc, Ø 11,5 cm	Fr. 7.20	6.20
12	5403-83489	schwarz/noir, Ø 11,5 cm	Fr. 7.20	6.20
13	1209-1811	schwarz/noir, Ø 10 cm	Fr. 12.60	9.90
14	1209-1812	schwarz/noir, Ø 10 cm	Fr. 3.80	3.30
Inox		St./pcs	1	50
15	597-1049	Ø 11 × H 3.5 cm	Fr. 5.90	5.10
16	5403-00090	Ø 10 cm	Fr. 10.90	9.30
16	5403-00091	Ø 12 cm	Fr. 12.20	10.40

**Wandascher · cendrier mural**

Mit Kippvorrichtung, Schale nicht demontierbar pivotant, bac non démontable		St./pce		
17	60-907025	12 × 8 × 5 cm, Inox	Fr. 9.-	5.6

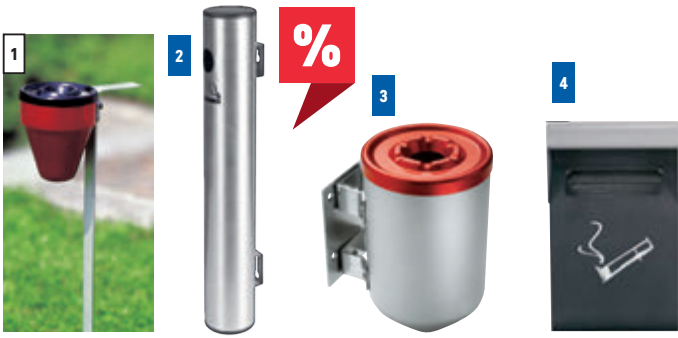

Rasen-Aschenbecher · cendrier de pelouse

Alu eloxiert, höhenverstellbar, mit Wasserablauf, witterungsfest en alu anodisé, hauteur réglable, avec écoulement, résiste aux intempéries

1	123-3860	Ø 10,5 × H 70 cm, 0,6l	NSV Fr. 29.-	55.-
---	----------	------------------------	--------------	-----------------

Wandascher · cendrier mural

Edelstahl, mit Dübel/Schrauben acier spécial, avec vis/chevilles

2	66-550	H 41 × Ø 6 cm, 1,3 kg	Fr. 69.50	59.10
---	--------	-----------------------	-----------	-------

Alu eloxiert/en aluminium anodisé

3	123-31100	Ø 10,5 × H 17,5 cm, 1,2l	Fr. 64.-	55.-
---	-----------	--------------------------	----------	------

für Aussenmontage, mit Schutz gegen Regen, galvanisierter Stahl mit Epoxy-Beschichtung anthrazit-grau, Innenbehälter Zink, schnell und einfach zu leeren und reinigen, Verschluss mit 3-Kant-Schlüssel, Schrauben/Dübel inkl./pour montage extérieur, avec protection contre la pluie, acier galvanisé et époxy antracite-grise, récipient en zinc, rapide et facile à vider et nettoyer, système fermeture à clé, vis/chevilles incl.

4	86-501	15,2 × 25,5 × 6,4 cm 1,5 l, 150 Stummel/mégots	Fr. 95.-	81.-
---	--------	---------------------------------------------------	----------	------



Stehascher · cendrier sur pied

Edelstahl rostfrei, mit herausnehmbarem Aschereinsatz und verzinktem herausnehmbarem Innenbehälter en acier spécial, avec cendrier amovible etseau zingué amovible

5	5403-575	Ø 30 × H 60 cm	Fr. 74.-	62.90
---	----------	----------------	----------	-------

CNS 18/8+18/10 matt, verzinkter Innenbehälter acier nickel-chromé 18/8+18/10 mat, seuu int. zingué

6	530-1123	Ø 25 × H 61 cm	Fr. 113.-	96.-
---	----------	----------------	-----------	------

Stehascher · cendrier sur pied

mit Abfallabteil, verchromte Ausführung, Aschenbehälter zum Herausnehmen/acier chromé, avec poubelle, récipient pour la cendre amovible

7	5178-922	Ø 18,5 × 61 cm	NSV Fr. 49.-	165.-
---	----------	----------------	--------------	------------------



Stehascher · cendrier sur pied «no rain»

mit Regendach für Aussenmontage (ohne Schrauben), Stahlblech 3-4 mm pulverbeschichtet grau, mit Vierkantschlüssel und herausnehmbarer Aschenschale/pour montage à l'extérieur au sol (sans vis), en tôle d'acier gris 3-4 mm, avec clé et récipient pour la cendre amovible

8	578-1	18 × 18 × 120 cm 29,5 × 29,5 cm, 21 kg	NSV Fr. 348.-	498.-
---	-------	----------------------------------------	---------------	------------------

Edelstahl poliert mit herausnehmbarem Aschereinsatz 3 l en acier spécial avec récipient de cendre amovible 3 l

9	5403-579	Ø 9 cm, 24 × 24 × 86 cm	Fr. 162.-	138.-
---	----------	-------------------------	-----------	-------

«Diabolo»

für Innen- und Aussenbereich, aus Kunststoff und Eisen, inkl. 1,5 kg, Ascheschale, Metallsieb/pour intérieur et extérieur, en plastique et fer, 1,5 kg sable incl., bac à cendre, grille métallique

10	5403-574	Ø 40 × H 60 cm	Fr. 91.40	77.70
----	----------	----------------	-----------	-------

Ascherpinsel · pinceau à cendrier

Schweinsborsten, strapazierfähig, mit Loch zum Aufhängen, 23 cm soie de porc, solide, manche en plastique avec trou pour pendre, rond, 23 cm Pa. = 2 St./pcs

11	5197-100		Fr. 4.90	3.90 9.40
----	----------	--	----------	----------------------

Treteimer · poubelle à pédale

Edelstahl, feuerfest, mit Fusspedal, herausnehmbarem, verzinkten Einsatz und Tragegriff acier spécial, résistante au feu, avec récipient zingué et anse

12	530-1300	Inh. Cont. 30l H/haut. Ø 70 cm 29 cm, 4,5kg	Fr. 120.-	99.-
----	----------	---------------------------------------------	-----------	------



«Nichtraucher-Tischschild» · chevalet de table «Non fumeur»

Plastik, weiss/plastique, blanc Pa. = 5 St./pcs

13	5315-1	9 × 4,5 cm	Fr. 16.60	14.90
----	--------	------------	-----------	-------

Edelstahl, schwere Ausführung, Signet beidseitig en acier spécial, modèle lourd, symbole des deux côtés

14	5403-57	5,5 × 5 × 3,5 cm	Fr. 3.30	2.90
----	---------	------------------	----------	------

Gewürzstreuer · shaker à épices

mit 3 Öffnungen/avec 3 ouvertures: Ø 2/4/6 mm



	St./pcs	1	12
1 5403-774 Ø 7 × H 12 cm, 0.2 l		Fr. 17.10	14.60



Salz- & Pfeffermühler · moulin poivre et sel

2 in 1, Salz und Pfeffer in Einem, Keramik-Mahlwerk, Mahlgrad einstellbar
2 en 1, poivre et sel dans un moulin, broyeur en éramique, degré de mouture réglable

	St./pcs	1	12
2 5403-40545 Ø 7.5 × H 18.5 cm		Fr. 27.10	23.10

Salz- & Pfefferstreuer Set · salière/poivrière

Glas, Streuerkopf Metall/verre, métal

	Set	1	25
3 5333-101		Fr. 3.90	3.60

Porzellan weiss/porcelaine blanche

Min. = 12	Ø 4,5 × H 8 cm	St./pcs	1	24
4 530-4974	Salz/sel		Fr. 2.-	1.70
5 530-49741	Pfeffer/poivre		Fr. 2.-	1.70



«Professional»

Acryl/acrylique Ø 5.5 × H 15 cm

	St./pcs	1	24
6 5403-40540 Pfeffermühle/moulin à poivre		Fr. 31.20	26.60
7 5403-40541 Salzmühle/moulin à sel		Fr. 31.20	26.60

Schiefer-Untersatz mit 2 Absätzen Ø 6 cm support en ardoise avec 2 trous Ø 6 cm

8 5403-971 15 × 8 × ca. 0.6 cm		Fr. 4.30	3.70
--------------------------------	--	----------	------



Pfeffer- und Salzmühlen · moulins à poivre et à sel

Acryl/acrylique

	St./pcs	1	24
9 5220-251 Pfeffer/poivre 10 × Ø 5.9 cm		Fr. 8.40	6.70
10 5220-252 Salz/sel 10 × Ø 5.9 cm		Fr. 8.40	6.70
11 5220-253 Set S/P 10.5 × Ø 4.2 cm		Fr. 9.90	7.90



Pfeffermühle · moulin à poivre

Acryl/acrylique

	St./pcs	1	12
12 530-2460 Ø 6.5 × H 22 cm		Fr. 5.-	27.60
13 530-5301 30 cm		Fr. 15.-	50.-

Nussbaum, dunkelbraun/ noisetier, brun foncé

	St./pcs	1	12
14 5258-9 23 cm		Fr. 16.80	14.80

Nussbaum, dunkelbraun/ noisetier, brun foncé

15 530-440 44 cm		Fr. 19.-	47.-
------------------	--	----------	-----------------

Nussbaum, dunkelbraun/ noisetier, brun foncé

16 5258-4 10 cm		Fr. 4.-	11.80
-----------------	--	---------	------------------



Pfeffermühlen · moulins à poivre «Peugeot»

	H/haut.	St./pcs	1	12
17 1033-2412**	12 cm		Fr. 32.-	28.-
18 1033-2418**	18 cm		Fr. 39.-	35.-
19 1033-8061*	22 cm		Fr. 45.-	38.-
20 1033-8071**	22 cm		Fr. 45.-	38.-

	H/haut.	St./pce	1	2
21 1033-8704401**	40 cm		Fr. 85.-	72.-
22 1033-8704501**	50 cm		Fr. 132.-	112.-

* Holz natur/bois natur ** Holz braun/bois brun



«Classic»

	Salz-Pfeffer/sel-poivre	St./pcs	1	24
1	5403-40310	∅ 10.5 × H 16 cm	Fr. 24.20	20.60
2	5403-40320	∅ 10.5 × H 16 cm	Fr. 30.-	25.50
3	5403-40440	14.5 × 8.5 × 23 cm	Fr. 35.70	30.40
4	5403-40450	17.5 × 10.5 × 23 cm	Fr. 40.70	34.60



NEW



Gewürzständer · porte-condiments

	Inox	St./pcs	1	12
13	5403-40300	∅ 18 × 20 cm	Fr. 28.-	23.80

Caddy-Box

	Akazienholz/bois d'acacia	innen/int.	St./pcs	1	20
14	5403-11625	23 × 10 × 10 cm, 21.5 × 8 cm	Fr. 14.10	11.90	



«Pro»

Edelstahl matt/acier spécial mat

	Salz-Pfeffer/sel-poivre	Set	1	24
5	5403-40470	8.5 × 5.7 × 11.5 cm	Fr. 7.70	6.60
6	5403-40472	9.2 × 8.5 × 11.5 cm	Fr. 9.70	8.30
7	5403-40476	12 × 8 × 19 cm	Fr. 15.10	12.90
8	5403-40478	12.5 × 11 × 19 cm	Fr. 21.10	18.-
9	5403-40480	13 × 11 × 19 cm	Fr. 22.40	19.10



Käsedosen · coupelle à fromage

	mit Löffel/avec cuillère	St./pcs	1	12
15	5403-40453	∅ 10.5 × H 7 cm	Fr. 8.10	6.90
16	597-4506	∅ 12 cm, 2 dl	Fr. 23.50	20.-
17	597-45061	zu/pour 597-4506	Fr. 6.50	5.50

Käsestreuer · saupoudreuse à fromage

	Glas mit Ausguss / verre, avec verseur	St./pce	1	12
18	431-131	∅ 7.8 × H 11cm, 28 cl	Fr. 6.40	5.80



	CNS 18/18, Glas acier nickel-chromé 18/8, verre	Set	1	48
10	115-768	Salz-Pfeffer/sel-poivre	Fr. 6.-	5.10

Ölflasche · bouteille à huile

	Glas, mit Ausguss/verre, avec verseur	St./pcs	1	12
11	431-26432	0.25 l, H 14.3 × ∅ 7.5 cm	Fr. 7.-	6.30

Essigflasche · bouteille à vinaigre

	Glas mit Ausguss / verre, avec verseur	St./pce	1	12
12	431-26435	0.25 l, 7 × 5 × 19.5 cm	Fr. 5.90	5.20

**Zuckerspender · saupoudreuse à sucre**

Glas/verre

St./pcs 1 24

1	5403-40494	Ø 8.4 × H 15.5 cm, 15 cl	Fr. 4.20	3.60
2	685-1	Ø 5.8 × H 13 cm	Fr. 5.90	5.40
3	530-0026	0.26 l, Ø 8.5 × H 11.5 cm, 167 g	Fr. 2.40	1.90

**Butter-/Saucenwärmer · réchaud à beurre/sauce**

Inox

St./pcs 1 12

11	5403-35350	0.7 l, Ø 14 × H 16 cm, 570 g	Fr. 22.-	18.70
----	------------	------------------------------	----------	-------

Thermo-SaucièreEdelstahl, doppelwandig
en inox, double parois

St./pcs 1 12

12	5403-40207	40 cl	Fr. 20.60	17.50
----	------------	-------	-----------	-------

Saucière

Porzellan weiss/en porcelaine blanche

Inh./Cont. H/haut. St./pcs 1 12

13	530-4825	2dl 15 × 7.5 × 6cm	Fr. 4.50	3.90
----	----------	--------------------	----------	------

Porzellan weiss

en porcelaine blanche

St./pcs 1 10

14	530-220	1 dl	Fr. 4.30	3.70
14	530-202	2 dl	Fr. 7.-	6.-
14	530-203	3 dl	Fr. 7.90	6.80
14	530-205	5 dl	Fr. 9.60	8.20

schwere Qualität
qualité lourde

St./pcs 1 12

15	5403-40204	1.5 dl	Fr. 10.-	8.50
15	5403-40205	2.5 dl	Fr. 12.90	11.-
15	5403-40206	4.5 dl	Fr. 15.80	13.40

Töpfchen · potPorzellan weiss, mit Deckel/en porcelaine blanche, avec couvercle
mit Löffel/avec cuillère

St./pcs 1 12

4	1349-2306	Ø 8.8 × H 7.5 cm, 12 cl, min.=6	Fr. 5.20	9.20
5	1349-8561	Ø 8.5 × H 9 cm, 22 cl, min.=6	Fr. 7.-	6.-

**Tischabfallbehälter · poubelles de table**

	Artikel-Nr.	Grösse/dim.	St./pcs.	
6	5403-00053* Inox	Ø 14 × H 20 cm, 610 g	Fr. 27.90	24 23.70
7	5167-3187* Edelstahl/acier	Ø 9.5 × H 13 cm	Fr. 12.60	24 10.70
8	5403-311 Kunststoff/ouверcle	Ø 14 × H 15 cm	Fr. 5.20	24 4.50
9	156-2061 Inox	Ø 10 × 13 cm, Pa. = 2 St./pcs	Fr. 12.30	Pa. 1 15 10.50

*mit Schwingdeckel/ couvercle balançoire

°für den sauberen Tisch in D,F,E

**Krümelsammler · ramasse-miettes**

Aluminium mit Clip/en alu avec clip

St./pcs 1 20

10	5281-661290	15 cm	Fr. 2.50	2.20
----	-------------	-------	----------	------

**Buttertopf · bloc à beurre**Porzellan weiss
porcelaine blanche

Min. St./pce

16	1349-732	Ø 6.5 cm, 12	Fr. 1.80
----	----------	--------------	----------

Butterdose mit Cloche · beurrier avec clocheInox Porzellan
inox porcelaine

St./pcs 1 15

17	5403-15921	Ø 9 cm	Fr. 18.-	15.30
----	------------	--------	----------	-------



Teebeutelhalter · support pour sachets de thé

für ca. 15 Teebeutel, Metall verchromt
pour environ 15 sachets, acier chromé

St./pcs 1 10

1 5403-11577 8,5 × 8,5 × 5 cm Fr. 13.90 11.90

Teebeutel-Ablagen · soucoupe pour sachet de thé

Edelstahl/acier spécial

Set = 2

Set 1 10

2 5403-11578 12,5 × 7 × 1 cm Fr. 12.20 10.40



Tüten-Box · boîte à sachets

für Zucker oder Tee, Polycarbonat
pour sucre ou thé, en polycarbonat

St./pcs 1 20

3 530-0105 11 × 6,5 × 5,5 cm, 96 g Fr. 5.10 4.40

Teebox · boîte à thé

Acryl, für Tee und Zucker
en acrylique, pour thé et sucre

St./pcs 1 6

4 530-2465 16,6 × 8,2 × 7,5 cm Fr. 12.60 10.80

5 530-2495 19,5 × 14 × 8,5 cm Fr. 19.10 16.30

Holz mit Acryl-Sichtfenster, für kuvertierte Teebeutel
en bois avec fenêtre en acrylique, pour sachets de thé

St./pcs 1 5

6 5403-11575 4 Kammern/compartiments

33,5 × 20 × 9 cm Fr. 24.30 20.70

7 5403-11775 12 Kammern/compartiments

31 × 28 × 9 cm Fr. 34.- 29.-



Schale · bol «Multi»

Melamin weiss, inkl. 3 Trennwände für 4 Kammern
en mélamine blanche, avec 3 parois de séparation pour 4 compartiments

St./pcs 1 12

8 5403-84531 31,5 × 17,5 × 7 cm Fr. 28.30 24.10

Zitronenpressen · presse-citron

St./pcs 1 12

9 168-19310 Inox **NSV** Fr. 1.- 6.40

Pa. 1 30

10 597-3610 Inox, Pa. = 10 St./pcs Fr. 17.10 14.60



Zitro-Feuchtservietten · serviettes humides au citron

Ct. 1 10

11 1223-1 Ct. = 1000 Fr. 49.- ~~79.-~~ Action

12 858-1191 Ct. = 1000 Fr. 56.40 50.80



Eierlöffel · cuillères à œufs

Kunststoff weiss, abwaschmaschinentauglich bis 55°C
plastique blanc, apte pour lave-vaisselle jusqu'à 55°C

Pa. 1 50

13 530-997 14 cm Pa. = 6 Fr. 1.10 1.-



Eierbecher · coquetiers

Plastik weiss/plastique blanc

Pa.

14 6042-6017 Pa.=100 **NSV** Fr. 9.- ~~29.80~~

Inox stapelbar/inox empilable

St./pcs 1 24

15 5167-6538 Fr. 2.30 2.-

Porzellan weiss/en porcelaine blanche

16 530-4919 13 × 10 cm Fr. 3.90 3.40

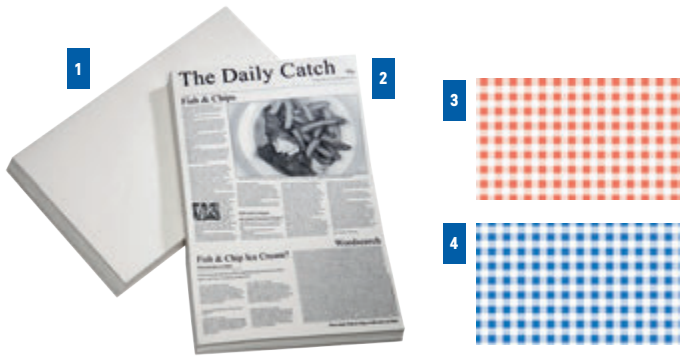

Wachspapier · papier alimentaire pour cornets

«Snack-Holder»	42 × 25 cm, Pa. = 500	Pa. 1	5
1	5403-40671	blank/neutre	Fr. 44.- 38.-
2	5403-40670	Journal	Fr. 81.- 69.-
3	5403-40672	Karos rot/quadrillé rouge	Fr. 81.- 69.-
4	5403-40673	Karos blau/quadrillé bleu	Fr. 81.- 69.-



Snack-Holder

Inox, stapelbar, spülmaschinenfest
empilable, réistant lave-vaisselle

			St./pcs 1	30
5	5403-40605	Ø 9.5 × H 8.5/11.5 cm, 0.35 l	Fr. 7.-	6.-
6	5403-40606	Ø 8.5 × H 8.5 cm, 0.3 l	Fr. 5.20	4.50
7	5403-40607	Ø 8.5 × H 8.5 cm, 0.3 l	Fr. 5.70	4.90



Servier-Frittierkorb · paniers «Snack-Holder»

Mini-Fritierkörbe für Portionen-Service am Tisch, Inox
inox, pour le service sur table

	Griff/manche		St./pcs 1	24
8	5403-40610	21.5 × 10.5 × 3.5 cm 7 cm	Fr. 19.40	16.50
9	5403-40611	26 × 13 × 4.5 cm 9 cm	Fr. 22.80	19.40
10	5403-40620	10 × 9 × 5.5 cm 8,5 cm	Fr. 16.-	13.60
11	5403-40621	13.5 × 10.5 × 8 cm 11 cm	Fr. 20.70	17.60



Servier-/Saucen-Eimer · mini seau «Snack-Holder»

(St./pcs 2.58)		St./pcs 1	24
12	5403-40631	Ø 9 × H 8.5 cm, 33 cl	Fr. 6.20 5.30



Servierbrett · planche de service «Palette»

Birke/bouleau		St./pcs 1	12
13	5403-880	20 × 12 × 3 cm	Fr. 12.80 10.90
14	5403-881	30 × 20 × 3 cm	Fr. 15.20 13.-
15	5403-882	40 × 15 × 3 cm	Fr. 19.40 16.50

NEW

Dipschalen · bols pour dip

Melamin weiss/en mélamine blanche	Inhalt/cont.	Ø × H/haut		St./pcs 1	40
16	530-8058	2.5 cl 5.8 × 2.7 cm	25 g	Fr. -.95	-.80
16	530-8060	4 cl 6 × 3.7 cm	40 g	Fr. 1.10	-.95
16	530-8070	5 cl 7 × 3.7 cm	62 g	Fr. 1.40	1.20
16	530-8078	8 cl 7.8 × 4 cm	72 g	Fr. 2.00	1.70
16	530-8085	11 cl 8.5 × 4.5 cm	94 g	Fr. 2.20	1.90



Schalen · bols

Melamin		St./pcs 1	24
17	5403-84215	Ø 10 × H 6.5/8.5 cm, 20 cl	Fr. 6.90 5.90
18	5403-84216	Ø 12 × H 7.5/9.5 cm, 30 cl	Fr. 8.90 7.60
19	5403-84220	29 × 9 × 3 cm	Fr. 9.50 8.10
20	5403-84210	Ø 14 × H 6.5 cm, 60 cl	Fr. 11.30 9.70
21	5403-84211	Ø 13 × H 10.5 cm, 75 cl	Fr. 5.- 12.-

**Mini-Pâtisserie**

Glas/verre	Ø	H/haut	St./pcs	1	12
1 431-58077	10 cm	19 cm	Fr.	6.10	5.50
2 431-58075	11 cm	18 cm	Fr.	6.10	5.50
3 431-58076	11 cm	11 cm	Fr.	6.90	6.30
4 431-58078	12.5 cm	10 cm	Fr.	4.80	4.40

**Tortenplatte · plat à gâteau**

Glas/en verre	St./pcs	1	4
5 431-48064 Fuss/ped: Ø 33 × H 12.2 cm Gloche/gloche: Ø 26.5 × H 21 cm	Fr.	53.50	47.40

**Petits-Fours-Ständer · porte-douceurs**

CNS, Messingteile vergoldet inox, laiton doré	St./pce	1	40
6 5403-11330 Ø 16.5 × H 9.5 cm	Fr.	17.-	49.-

**Friandiseständer · porte-douceurs**

2-stufig, verchromt/2 étages, chromé	St./pcs	1	20
7 5403-193 Ø 14/11.5 × H 16 cm	Fr.	6.90	5.90

2 Etagen, Inox 18/8

**Etagère**

Naturschiefer, 2 Etagen/ ardoise, 2 étages	St./pcs	1	5
8 5403-989 Ø 20/25 × H 24 cm, 4-7 mm	Fr.	18.80	16.-

**Brotbrett · planche à pain**

Holz, mit herausnehmbarem Rost en bois, avec grille amovible	St./pcs	1	5
9 5403-955 47.5 × 32 × 2 cm	Fr.	33.70	28.70

**Rindenbretter · plateau**

Esche, Blattform, mit Griff, nicht spülmaschinenfest frêne, forme feuille, avec manche, non-résistant au lave-vaisselle	St./pcs	1	5
10 287-60 ca. 60 × 24 × 2.5 cm	Fr.	20.-	121.-
10 287-70 ca. 70 × 24 × 2.5 cm	Fr.	25.-	136.-
10 287-80 ca. 80 × 24 × 2.5 cm	Fr.	30.-	186.-

Kuchenbrett · planche à tarte

mit Griff, Polyester schwarz-weiss avec poignée, en polyester blanc-noir	St./pcs	1	5
11 1209-4027 40 × 1 cm, 1.3 kg	Fr.	29.-	92.-

**Präsentierbrett · présentoir**

geeignet für Kuchen, Brötchen, Pizza etc, spülmaschinenfest, stapelbar, Melamin schwarz/pour tartes, gateaux, sandwiches, pizza etc., résistant lave-vaisselle, empilable, mélamine noire

	Ø	Höhe hauteur	Griff manche	St./pcs	1	5
12 5403-84240	18.5 × 1.5 cm	8.5 cm, 1.3 kg	Fr.	12.-	10.20	
12 5403-84241	23.0 × 1.5 cm	10.0 cm, 1.5 kg	Fr.	18.30	15.60	
12 5403-84242	34.0 × 1.5 cm	14.0 cm, 2 kg	Fr.	35.70	30.40	
12 5403-84243	37.0 × 1.5 cm	15.5 cm, 2.2 kg	Fr.	42.90	36.50	

**Präsentierbrett · plateau**

Melamin mit Holzdekor, abwaschmaschinentauglich/en mélamine façon bois, résistant au lave-vaisselle	St./pcs	1	10
13 5403-84178 40 × 20 × 1.5 cm, Griff/poignée 13 cm, 1.05 kg	Fr.	37.20	31.60
14 5403-84179 48 × 20 × 1.5 cm, Griff/poignée 13 cm, 1.3 kg	Fr.	45.70	38.90
15 5403-84177 30 cm, Griff/poignée 12 cm, 0.96 kg	Fr.	30.-	25.50



Brottasche · sac à pain

Baumwolle, waschbar bis 40°C/en coton, lavable jusqu'à 40°C

St./pcs 1 25

1	5403-30340	Ø 17 × H 8 cm	Fr. 9.30	7.90
1	5403-30350	Ø 20 × H 9 cm	Fr. 10.30	8.80
1	5403-30360	20 × 15 × 7 cm	Fr. 9.90	8.40
1	5403-30370	25 × 18 × 9 cm	Fr. 11.-	9.40

mit Kirschkernkissen, zum Warmhalten, einfach in der Mikrowelle erhitzen (30 Sekunden/300W), Baumwolle/avec coussin avec noyaux de cerises, pour tenir chaud, facilement à chauffer dans le micro-ondes (30 secondes à 300W) en coton

Ersatzkissen/coussin de rechange

2	5403-30385	Ø 20 × 23.5 cm	Fr. 3.-	7.90
---	------------	----------------	---------	-----------------

Brotstation · station de pain

Tablett/plateau Melamin/en mélamine

ca. Masse/dim. ca.

St./pcs 1 3

3	5403-83615	59.5 × 35.5 × 8 cm	Fr. 52.90	45.-
---	------------	--------------------	-----------	------

Schneidebrett/planche à pain Buche/hêtre

4	5403-953	52 × 34 × 2 cm	Fr. 47.20	40.10
---	----------	----------------	-----------	-------

Kiste, Buche/boîte, hêtre

5	5403-959	34 × 26 × 12.5 cm	Fr. 71.40	60.70
5	5403-954	34 × 26 × 20 cm	Fr. 80.-	68.-

Körbe · corbeilles

Poly-Rattan, stapelbar, lebensmittelecht, abwaschmaschinen- und bruchfest/en poly-rattan, empilables, aptes pour l'alimentation, résistantes au lave-vaisselle, incassables

oval/ovale ca. Masse/dim. ca. St./pcs 1 20

6	5403-30279	18 × 13 × 6.5 cm	Fr. 3.60	3.10
6	5403-30280	24 × 16.5 × 6.5 cm	Fr. 2.90	2.50
7	5403-30282	23 × 10 × 6.5 cm	Fr. 3.50	3.-
7	5403-30284	37 × 15 × 8 cm	Fr. 4.10	3.50
8	5403-40127	28 × 22 × 9.5 cm	Fr. 6.50	5.60

rund/ronde

9	5403-40132	Ø 19 × 9 cm	Fr. 5.20	4.50
9	5403-30281	Ø 20 × 6.5 cm	Fr. 3.80	3.20
10	5403-30285	Ø 25 × 7 cm	Fr. 5.50	4.70
10	5403-40125	Ø 22 × 7 cm	Fr. 2.90	2.50

rechteckig/rectangle

11	5403-30283	23 × 18 × 7 cm	Fr. 3.10	2.70
11	5403-30286	30 × 22 × 6 cm	Fr. 5.20	4.40
12	5403-30288	42 × 29.5 × 8 cm	Fr. 10.-	8.50

Brot- und Pouletkorb · corbeille à pain/poulet

Vollweide, stabil/en osier, stable

St./pcs 1 20

13	1010-2973	27 × 20 cm	Fr. 7.20	6.20
----	-----------	------------	----------	------

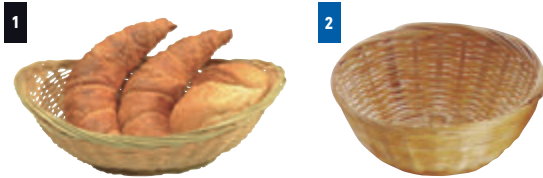

Brotkörbchen · corbeille à pain

oval, Bambus, konisch, Standard/ovale, bambou, standard

Pa. = 5 St./pcs

Pa. 1 20

1 5145-10 25 × 19 × 8 cm Fr. 19.90 17.90

Bambus rund, 1 Portion/ronde, bambou

Pa. = 10 St./pcs

Pa. 1 20

2 1010-2478 Ø 15 cm Fr. 15.60 13.90



Körbe · corbeilles

Kunststoff gespritzt, schwarz, spülmaschinenfest, stapelbar
plastique noir, aspect tressé, résistantes lave-vaisselle, empilables

St./pcs 1 10

3 5403-40214 Ø 20 × H 6.5 cm, 0.25 kg Fr. 3.60 3.10

4 5403-40216 23 × 17 × 6.5 cm, 0.216 kg Fr. 4.- 3.40

5 5403-40212 39.5 × 29.5 × 10 cm, 0.33 kg Fr. 9.90 8.40

Körbe · corbeille

Metallgestell mit Baumwollleinleger (bis 30°C waschbar)
support en métal avec fond en coton (lavable jusqu'à 30°C)

St./pcs 1 10

6 5403-30204 Ø 23 × H 9 cm, 0.046 kg Fr. 22.80 19.40



Eier-Korb · corbeille à oeufs

Vollweide mit Fütterung, für ca. 15 Eier
osier avec coussinet, pour environ 15 oeufs

St./pcs 1 12

7 5403-30299 Ø 26 × H 16 cm Fr. 20.- 17.-

Schale · coupelle

Edelstahl poliert, Hammerschlag Optik/acier spécial poli, martelée

St./pcs 1 24

8 5403-30276 Ø 16 × H 5 cm Fr. 4.60 4.-

8 5403-30277 Ø 20 × H 5.5 cm Fr. 7.70 6.60

Schalen · corbeille

Edelstahl, spülmaschinenfest/acier spécial, résistante au lave-vaisselle

St./pcs 1 24

9 5403-40110 26.5 × 18.5 cm Fr. 10.60 9.-

9 5403-40115 31 × 21 cm Fr. 15.- 12.80



Korb · corbeille

Edelstahl, stapelbar, spülmaschinenfest
acier spécial, empilable, résistante au lave-vaisselle

rund/ronde

St./pcs 1 24

10 5403-30200 Ø 17 cm, H 7 cm Fr. 17.10 14.60

10 5403-30220 Ø 20 cm, H 9.5 cm Fr. 21.40 18.20

oval/ovale

St./pcs 1 24

11 5403-30210 20 × 15 cm, H 6 cm Fr. 17.10 14.60

11 5403-30240 24.5 × 18 cm, H 8.7 cm Fr. 21.40 18.20

11 5403-30250 28 × 21 cm, H 9.5 cm Fr. 9.- ~~23.-~~

Früchtekorb · corbeille à fruits

CNS 18/10, spülmaschinenfest, stapelbar
inox, résistante lave-vaisselle, empilable

St./pcs 1 5

12 5403-30270 Ø 21 × H 20 cm Fr. 47.- 40.-



Buffet-Korb · corbeille de buffet

Poly-Rattan, spülmaschinenfest/en poly-rattan, résistantes au lave-vaisselle

St./pcs 1 10

13 5403-40144 Ø 39 × H 10 cm Fr. 19.70 16.80

14 5403-40240 GN 1/1 53 × 32.5 × 10 cm Fr. 31.20 26.60



Brötchenkorb · corbeille à petits pains

Vollweide, natur lackiert/osier, verni naturel

St./pcs 1 3

15 5213-4540 40 × 45 × 13/22 cm Fr. 59.60 47.70

Buffetkorb/corbeille de buffet

Polypropylen dunkelbraun, mit Fixierahmen, stapelbar, ohne Haube
en polypropylène marron foncé, avec cadre en fil de fer chromé, empilable, sans cloche

St./pcs 1 5

16 5403-40294 GN 1/1, 53 × 32 × 6.5 cm Fr. 40.90 34.80

* passende Rolltophaube/roll-top: 5403-11010



Buffetgestell «Doppeldecker» - présentoir de buffet double

2-etagig, für GN 1/1 oder 1/2, Etagen-Abstand 26 cm, vielfältig ausbaubar, Metall verchromt/2 étages, pour GN 1/1 ou 1/2, distance entre les étages 26 cm, nombreuses possibilités d'arrangement, en métal chromé

St./pcs 1 5

1	5403-11555	GN 1/1 56 × 36,5 × 42 cm	Fr. 88.20	75.-
2	5403-11553	GN 1/2 29 × 27 × 35 cm <small>NSV</small>	Fr. 22.-	58.90

Buffet-Korb · corbeille de buffet

St./pcs 1 5

3	5403-40154	GN 1/2 32.5 × 26.5 × 8 cm	Fr. 12.90	11.-
---	------------	---------------------------	-----------	------



Buffetkorb · corbeille de buffet

Polypropylen, mit Fixierahmen, stapelbar, ohne Haube en polypropylène avec cadre en fil de fer chromé, empilable, sans cloche

St./pcs 1 5

6	5403-40150	GN 1/1, 53 × 32.5 × 8 cm	Fr. 42.90	36.50
---	------------	--------------------------	-----------	-------

Baguettekorb · corbeille à baguettes

abwaschbar, hygienisch, lebensmittelecht lavable, hygiénique, apte pour aliments

St./pcs 1 3

7	5403-40198	Ø 35 × H 42 cm, Poly-Rattan	Fr. 57.20	48.60
---	------------	-----------------------------	-----------	-------

7

St./pcs 1 5

7	5403-40198	Ø 35 × H 42 cm, Poly-Rattan	Fr. 57.20	48.60
---	------------	-----------------------------	-----------	-------



Buffetgestell · présentoir de buffet

Metall hartverchromt, platzsparend zusammendrehbar, passend für Körbe Ø 38-40 cm (nicht mitgeliefert), ohne Rolltopdeckel métal chromé, pliable, pour des corbeilles rondes de Ø 38-40 cm (non fourni), sans couvercle roll-top

Etagen max.Grösse/dim. St./pcs

4	5403-33224	3 92 × 77 × 36 cm, H 50 cm <small>NSV</small>	Fr. 49.-	127.-
---	------------	-----------------------------------------------	----------	------------------

passende Körbe/corbeilles:

5403-40144	S./p. 45
------------	----------

*passende Rolltophaube/roll-top:

5403-18388	S./p. 56
------------	----------

Buffetgestell · présentoir de buffet

Holz, für runde und rechteckige Körbe (nicht mitgeliefert), platzsparend zusammenklappbar/en bois, pour des corbeilles rondes et rectangulaires (non fournies), pliable pour ranger

St./pcs 1 3

5	5403-33232	3 Etagen, 59 × 30,5 × 2 cm	Fr. 26.40	22.50
---	------------	----------------------------	-----------	-------

passende Körbe/corbeilles:

5403-40144, 5403-40240	S./p. 45
------------------------	----------



8

Brotservicekorb · corbeille à pain

St./pcs 1 3

8	1035-6045	Ø 42 × 14 cm	Fr. 25.40	19.90
---	-----------	--------------	-----------	-------

Ausstellschalen · corbeille à pain

Weide hell/osier clair

St./pcs

9	5285-5363	32 × 22 × 7 cm <small>NSV</small>	Fr. 3.-	8.10
---	-----------	-----------------------------------	---------	-----------------

9

10

11

Buffetkorb · corbeille de buffet

Poly-Rattan

St./pcs 1 6

10	530-430	43 × 43 × 24 cm	Fr. 19.90	17.10
----	---------	-----------------	-----------	-------

11	530-456	60 × 45 × 5/12 cm	Fr. 38.50	32.80
----	---------	-------------------	-----------	-------



Speiseglocken · cloches

Kunststoff, transparent, unzerbrechlich
 plastique transparent, incassable
 (Hinnen/int. 10 cm)

		St./pcs	1	10
1	5389-5507	Ø 33 × 14.5 cm	Fr. 6.90	5.90

Torten-Set · ensemble pour tartes

Platte Edelstahl, Haube Kunststoff transparent, stapelbar
 plat acier spécial, couvercle plastique, empilable

		St./pcs	1	10
2	5226-30	Ø 30 cm	Fr. 9.20	7.80



Tortenplatte · plat à gâteaux

Melamin schwarz/en mélamine noir

		St./pcs	1	6
3	5403-469	Ø 31 × H 4 cm	Fr. 21.50	18.30

Speiseglocke · cloche

4	5403-6510	Ø 30 × H 11.5 cm	Fr. 6.30	5.40
---	-----------	------------------	----------	------

Speiseglocke · cloche

		St./pcs	1	10
5	5403-6515	Ø 33 × H 12.5 cm	Fr. 7.90	6.70



Kleingebäck-Kasten · présentoir

Kunststoff, mit 2 Klappdeckeln, Unterteil weiss/plastique

		St./pcs	1	6
6	5046-948	30 × 16 × 13 cm	Fr. 17.50	13.90



Kleingebäckkasten · présentoir

Kunststoff weiss mit Rolltopdeckel transparent, beidseitig bedienbar
 plastique blanc avec couvercle rolltop, utilisable des deux côtés

			St./pcs	1	4
7	1209-17707	30 × 14 × 21 cm, 0.8 kg	Fr. 19.90	17.30	
8	1209-17107	38 × 17 × 26 cm, 1.3 kg	Fr. 34.30	29.20	

Buffet-Vitrine · présentoir

Kunststoff weiss/Plexiglas, 4 bzw. 8-teilig, Rolltopdeckel
 (beidseitig bedienbar), 2 Kühlakkus und 1 Edelstahltablett pro Etage
 en plastique/acrylique, 4- et 8-pièces, couvercle rolltop (utilisable des
 deux côtés), 2 accus et 1 plateau en acier spécial par étage

			L × B × H / l × l × h	St./pcs	1	3
9	5403-9100	Einer/simple:	44 × 32 × 20.5 cm	Fr. 50.-	42.50	
10	5403-9200	Doppel/double:	44 × 32 × 44 cm	Fr. 99.30	84.40	



Hygieneschutz · protection mobile

glasklare Kunststoffhaube, Standfüsse Metall hartverchromt
 protection en plastique transparent, support en acier chromé

			St./pcs	1	6
11	5403-11556	65 × 39 × 42 cm	Fr. 262.-	223.-	



Bonbondose · bonbonnière

			St./pcs	1	6
12	431-45248	17.5 × 18 cm	Fr. 7.30	7.80	



System-Tablett · plateau système

Ideal für Gastronomie, Catering und Party-Service, belegt stapelbar (Nutzhöhe 5 cm), CNS, spülmaschinenfest
idéal pour la gastronomie, catering et party-service, empilable même garni (hauteur utilisable 5 cm), inox, résistant au lave-vaisselle

St./pcs 1 20

1 5403-11300 GN 1/1 (53 × 32.5) Fr. 56.40 48.-

Abdeckhaube · couvercle

für System-Tablett (auch zugedeckt stapelbar), Kunststoff glasklar, nur Haube/pour plateau système (s'empile aussi couvert), plastique transparent, couvercle seul

St./pcs 1 20

2 5403-11305 GN 1/1, 53 × 32.5 cm Fr. 42.70 36.30



Partyplatten · plateau de party «Classic»

Metall verchromt, nicht säure-/spülmaschinenfest
acier chromé, non-résistant aux acides et au lave-vaisselle

St./pcs 1 24

3	5403-396	rund/rond Ø 35 cm	Fr. 4.60	3.90
4	5403-398	oval 46 × 34 cm	Fr. 4.60	3.90
5	5403-399	41 × 31 cm	Fr. 4.60	3.90
5	5403-395	GN 1/1 53 × 32.5 cm	Fr. 7.50	6.40

Buffetplatten · plateau pour buffet

Edelstahl/acier spécial

St./pcs 1 20

6	5403-11110	GN 1/1 53 × 32.5 × 0.8 cm	Fr. 22.80	19.40
7	5403-11100	GN 1/1 53 × 32.5 × 1.5 cm	Fr. 38.40	32.70
7	5403-12100	GN 1/2 32.5 × 26.5 × 1.5 cm	Fr. 20.80	19.50



Fleischplatten · plats ovales

Inox oval/inox ovale

St./pcs 1 6

8	5025-925	25 × 18 cm	Fr. 7.-	5.90
8	5025-935	35 × 23 cm	Fr. 12.10	10.30
8	5025-945	45 × 30 cm	Fr. 20.60	17.50
8	5025-955	55 × 38 cm	Fr. 31.50	26.80



Fleischplatten · plats ovales

Porzellan weiss
en porcelaine blanche

St./pcs 1 12

9	530-5423	23 × 16.5 cm	Fr. 5.50	4.70
10	530-5430	30 × 21 cm	Fr. 9.80	8.40
11	530-5436	36 × 24 cm	Fr. 10.80	9.20



Buffet-Platten · plateaux pour buffets

Hotelporzellan weiss, feuer- und spülmaschinenfest, geeignet für Backofen, Mikrowelle und Gefrierschrank
en porcelaine blanche, résistant au feu et au lave-vaisselle, apte pour four, micro-onde et congélateur

St./pcs

12 5403-83303 GN 2/4, 53 × 16.2 × 2 cm NSV Fr. 16.- 34.40

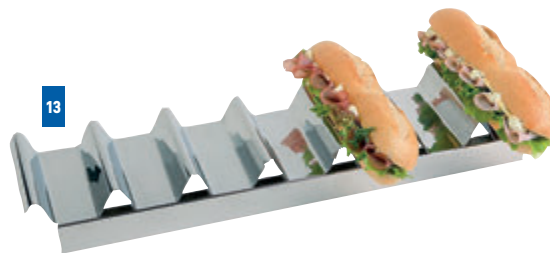

Snackpresenter · présentoir pour snack

für 7 Sandwiches, Edelstahl

pour 7 sandwiches, en acier spécial

St./pcs 1 3

13 5403-11891 47.5 × 10.5 × 6 cm Fr. 35.70 30.40



1



2



3

4 4



5



6 6

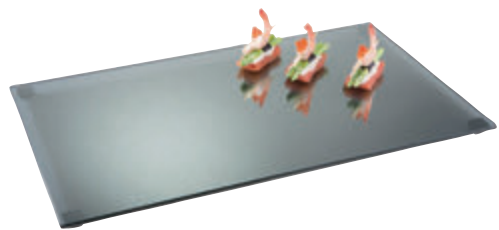

7



8



9



Präsentierplatten · plateau de présentation «Wood»

Melamin mit Holzlook, spülmaschinenfest, nicht mikrowelleneeignet, mit Antirutsch-Füssen

en mélamine apte pour lave-vaisselle, non résistant au micro-ondes, avec pieds anti-dérapants

	Holzlook/aspect bois	St./pcs	1	12
1	5403-84180 GN 1/1, 53 × 32.5 × 1.5 cm	Fr.	50.-	42.50
1	5403-84181 GN 1/2, 32.5 × 26.5 × 1.5 cm	Fr.	26.30	22.40
	Granitlook/ aspect granit	St./pcs	1	12
2	5403-84191 GN 1/2, 32.5 × 26.5 × 1.5 cm	Fr.	26.30	22.40
3	5403-84192 GN 1/3, 32.5 × 17.6 × 1.5 cm	Fr.	18.60	15.80
	Schieferlook/aspect ardoise	St./pcs	1	12
4	5403-83957 32.5 × 17.5 × 1.2 cm GN 1/3	Fr.	19.80	16.80
4	5403-83956 32.5 × 26.5 × 1.2 cm GN 1/2	Fr.	28.60	24.30
4	5403-83955 53 × 32.5 × 1.2 cm GN 1/1 <small>N.S.V.</small>	Fr.	18.-	50.50
5	5403-83981 53 × 32.5 × 1.5 cm, 1.4 kg, GN 1/1Fr.	Fr.	57.20	48.60

Spiegelplatten · plateaux miroir

Glasplatte mit Spiegeloptik und Antirutsch-Füsschen
plaque en verre optique miroir et pieds anti-glisse

	silber/argent	St./pcs	1	5
6	5403-964 GN 2/4 53 × 16.2 cm	Fr.	16.50	14.-
6	5403-963 GN 1/3 32.5 × 17.5 cm <small>N.S.V.</small>	Fr.	6.-	14.10
6	5403-962 GN 1/2 32.5 × 26.5 cm <small>N.S.V.</small>	Fr.	7.-	16.20
6	5403-961 GN 1/1 53 × 32.5 cm	Fr.	32.90	28.-

Spiegelplatten · plateaux miroir

Glasplatte mit Spiegeloptik und Antirutsch-Füsschen
plaque en verre optique miroir et pieds anti-glisse

	silber/argent	St./pcs	1	5
	schwarz/noir	St./pcs	1	5
7	5403-932 GN 2/4 53 × 16.2 cm	Fr.	16.50	14.-
7	5403-931 GN 1/3 32.5 × 17.5 cm <small>N.S.V.</small>	Fr.	6.-	14.10
7	5403-929 GN 1/1 53 × 32.5 cm <small>N.S.V.</small>	Fr.	13.-	30.90
8	5403-985 GN 1/1 53 × 32.5 cm, Welle/vague	Fr.	37.90	32.20
9	5403-983 Ø 50 cm <small>N.S.V.</small>	Fr.	22.-	48.40



Naturschieferplatten · ardoises naturelles

Plattteller oder Servierteller, ausgezeichnete Kältespeicherung, versiegelt mit lebensmittelechtem Lack, dadurch fett- und wasserdichte Oberfläche, rutschfeste und möbelschonende Filzfüße, nicht für Abwaschmaschine geeignet/assiette de place ou de service, accumulateur de froid formidable, surface scellée avec vernis alimentaire contre graisse et eau, avec des coussins en feutre antidérapants, non-résistante au lave-vaisselle

		Stärke/ épaisseur	St./ pcs	1	12
1	5403-998	Ø 33 cm	4-7 mm	Fr. 11.40	9.70
1	5403-999	Ø 38 cm	4-7 mm	Fr. 17.10	14.60
2	5403-993	26.5 × 16.2 cm GN 1/4	4-7 mm	Fr. 6.60	5.70
2	5403-992	32.5 × 17.5 cm GN 1/3	4-7 mm	Fr. 7.20	6.20
2	5403-991	32.5 × 26.5 cm GN 1/2	4-7 mm	Fr. 12.-	10.20
2	5403-990	53 × 32,5 cm GN 1/1	5-8 mm	Fr. 21.40	18.20
2	5403-996	45 × 30 cm	4-7 mm	Fr. 17.20	14.70
3	5403-994	25 × 25 cm	4-7 mm	Fr. 8.60	7.40
3	5403-995	30 × 30 cm	4-7 mm	Fr. 12.90	11.-

nicht spülmaschinenfest/non résistantes au lave-vaisselle



		Stärke/ épaisseur	St./ pcs	1	20
4	5403-984	Ø 10.5 × 8 cm	4-7 mm	Fr. 11.40	9.70
5	5403-987	28 × 10 cm	4-7 mm	Fr. 7.70	6.60

nicht spülmaschinenfest/non résistantes au lave-vaisselle

*für WECK-Gläser Seite 138/*pour verres WECK page 138
5403-82310/-82312/-82314/-82370/823371



		Stärke/ épaisseur	St./pcs	1	12
6	5403-941	24 × 15 cm	5 mm	Fr. 5.60	4.70
7	5403-945	47 × 10 cm	5 mm	Fr. 8.60	7.40
8	5403-942	26.5 × 20.5 cm	5 mm	Fr. 8.60	7.40
		Tablett/plateau: 5403-83480*			
9	5403-988	32 × 12 cm	5 mm	Fr. 5.70	4.90
		Tablett/plateau: 5403-83403*			

* Preis ohne Melamin-Tablett/* prix sans plateau en mélamine



Melamin-Buffetartikel articles de buffet en mélamine

sehr harte, weisse, glänzende Oberfläche, bruchfest, geruchs- und geschmacksneutral, lebensmittelecht, hygienisch, spülmaschinenfest, temperaturbeständig -50 °C bis 100 °C/surface blanche, brillante, très durs, incassable, hygiénique, alimentaire, résistant au lave-vaisselle et aux températures de -50°C à +100°C

		weiss/blanc	St./pcs	1	10
10	5403-83401	GN 1/1, 53 × 32.5 × 3 cm,	Fr. 52.20	44.30	
11	5403-83402	53 × 18 × 3 cm	Fr. 34.-	28.90	
12	5403-83403	36 × 18 × 3 cm	Fr. 17.20	14.60	
15	5403-83625	31 × 10.5 × 2 cm	Fr. 12.90	11.-	
		schwarz/noir			
16	5403-83626	31 × 10.5 × 2 cm	Fr. 12.90	11.-	
14	5403-83418	18 × 18 × 1.5 cm	Fr. 2.90	2.50	
13	5403-83480	GN 1/2, 32.5 × 26.5 × 3 cm	Fr. 27.20	23.10	
13	5403-83481	GN 1/3, 32.5 × 17.5 × 3 cm	Fr. 20.30	17.30	
		schwarz/noir			
13	5403-83491	GN 1/3, 32.5 × 17.5 × 3 cm	Fr. 9.-	19.-	



Melamin-Bufferartikel · articles de buffet en mélamine

sehr harte, weisse, glänzende Oberfläche, bruchfest, geruchs- und geschmacksneutral, lebensmittelecht, hygienisch, spülmaschinenfest, temperaturbeständig -50 °C bis 100 °C
 surface blanche, brillante, très durs, incassable, hygiénique, alimentaire, résistant au lave-vaisselle et aux températures de -50°C à +100°C

		Tablett/plateau		St./pcs	1	10
1	5403-83415	Bol, Ø 20 cm, H 9 cm	weiss/blanc	NSV Fr.	16.-	26.-
1	5403-83419	Bol, Ø 9 cm, H 3.5 cm	weiss/blanc	NSV Fr.	2.-	4.20
1	5403-83451	Bol, Ø 5.5 cm, H 2.5 cm	schwarz/noir	NSV Fr.	1.-	2.80
1	5403-83450	Bol, Ø 5.5 cm, H 2.5 cm	weiss/blanc	Fr.	2.30	2.-
2	5403-83452	Ø 9 cm, H 3.5 cm	schwarz/noir	NSV Fr.	2.-	4.20
3	5403-83467	12.5 × 12.5 cm, H 5.5 cm	schwarz/noir	NSV Fr.	3.-	7.30
3	5403-83468	19 × 19 cm, H 8 cm	schwarz/noir	NSV Fr.	9.-	25.-
4	5403-84017	Présentoir, 3 Vertiefungen Ø 4 cm/3 encoches Ø 4 cm/0.5 × 9.5 × 2.5 cm, 0.25 kg	(ohne Löffel/sans cuillère) weiss/blanc	Fr.	10.90	9.30
5	5403-84018	Löffel/cuillère, Ø 7 × H 6 cm, 0.05 l, 0.048 kg		Fr.	2.70	2.30
6	5403-9924	Menage 4-tlg./4 pcs, 14 × 14 × 16 cm		Fr.	32.30	27.50
7	5403-83466	9 × 9 cm, H 3.5 cm	schwarz/noir	NSV Fr.	2.-	5.30
7	5403-83469	25 × 25 cm, H 11 cm	schwarz/noir	NSV Fr.	25.-	43.-
		Schale/coupe		St./pcs	1	10
8	5403-83414	9 × 9 × 4 cm		Fr.	4.90	4.20
9	5403-83410	12.5 × 12.5 × 6.5 cm		Fr.	8.-	6.80
10	5403-83408	25 × 25 × 12 cm		Fr.	42.90	36.50
11	5403-83412	Ø 32 × H 7.5 cm		NSV Fr.	15.-	26.-
12	5403-83916	19 × 19 × 9.5 cm, 1.5 l, weiss/blanc		NSV Fr.	9.-	20.30

Sushi Board

Melamin/en mélamine

			St./pcs	1	24
13	5403-84980	weiss/blanc, 24 × 10.5 × 2.5 cm	Fr.	6.-	5.10
13	5403-84981	schwarz/noir, 24 × 10.5 × 2.5 cm	Fr.	6.-	5.10

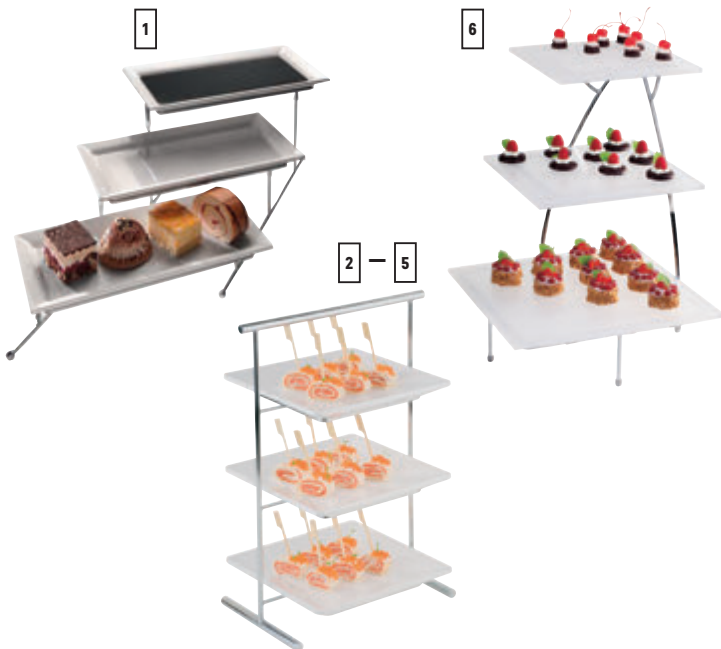

Buffetgestell · présentoir pour buffet «FLEXIBEL»

Metall verchromt, 3-stufig, Melamin-Tablett inkl./métal chromé, 3 étages, plateau en mélamine incl.

St./pcs

1 5403-33243 45.5 × 32 × 21.5 cm NSV Fr. 29.- ~~62.-~~

	Gestell/support	Tablett/plateau		
2	5403-33226	29 × 17 × 41cm,	3 × 18 × 18 × 1.5cm	NSV Fr. 20.- 92.40
3	5403-33227	33 × 21 × 44 cm,	3 × 26.5 × 26.5 × 3 cm	NSV Fr. 25.- 93.60
4	5403-33228	37 × 21 × 44 cm,	3 × 30 × 21 × 2.5cm	NSV Fr. 35.- 100.40
5	5403-33222	63 × 27 × 44.5 cm,	2 × 53 × 32 × 5.3 cm	NSV Fr. 35.- 147.40
6	5403-33231	37.5 × 37.5 × 50 cm,	1 × 37 × 37 × 3 cm 1 × 26.5 × 26.5 × 3 cm 1 × 21 × 21 × 2.5 cm	NSV Fr. 97.25 181.-



Buffetgestell · présentoir pour buffet «Float»

Metall hartverchromt mit Schalen
métal chromé avec coupes

für 3 Schalen/pour 3 coupes

St./pcs

7 5403-33241 55.5 × 19 × 15.5 cm NSV Fr. 45.- ~~99.-~~

für 4 Schalen/pour 4 coupes

8 5403-33242 39 × 39 × 17 cm NSV Fr. 51.- ~~120.-~~



Serviergestell · présentoir «Casual»

ohne Schalen/Körbe
sans bol/corbeilles

St./pcs

9 5403-33245 Ø 48 × H 49 cm, 4 × Ø 20 cm NSV Fr. 65.- ~~97.-~~



Schalen · bols

Melamin/en mélamine, weiss/blanc

St./pcs 1 10

10 5403-83700 Ø 14 × H 6.5 cm, 50 cl Fr. 5.50 4.70

schwarz/noir

St./pcs 1 10

10 5403-83701 Ø 14 × H 6.5 cm, 50 cl Fr. 5.- 4.30

weiss/blanc

St./pcs 1 10

10 5403-83704 Ø 20 × H 9.2 cm, 180 cl Fr. 11.30 9.60

schwarz/noir

St./pcs 1 10

10 5403-83705 Ø 20 × H 9.2 cm, 180cl Fr. 11.30 9.60

Körbe · corbeilles

Poly-Rattan

St./pcs 1 10

11 5403-50605 natur/nature, Ø 20 × H 8 cm Fr. 12.40 10.60

12 5403-50607 schwarz/noir, Ø 20 × H 8 cm Fr. 12.40 10.60

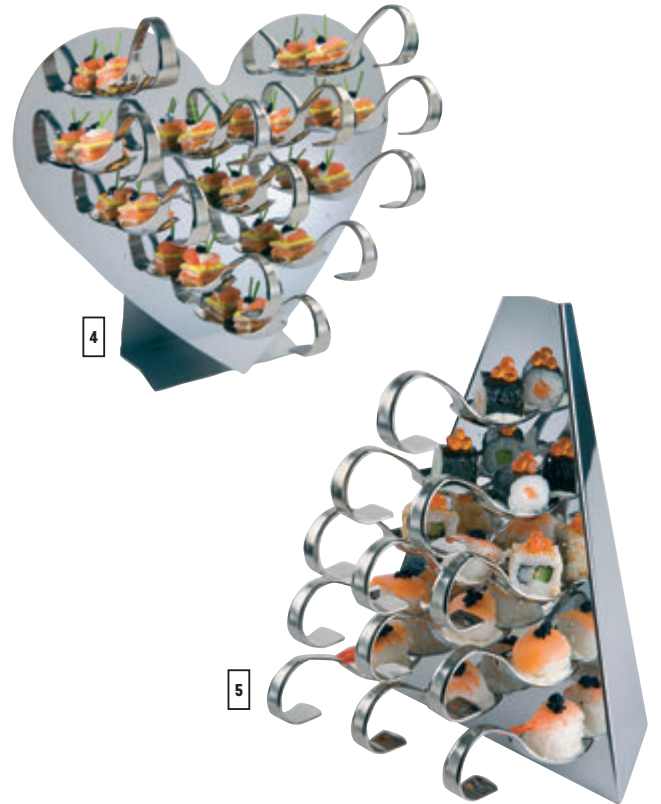
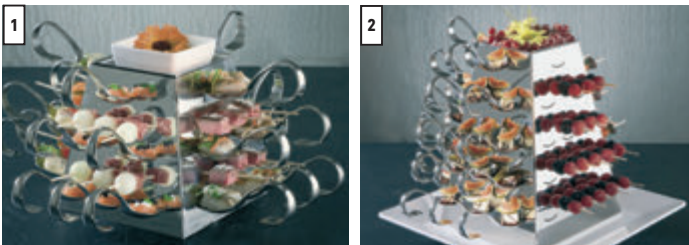

Gourmet-Display

Display mit je 12 Schlitten für Löffel und Löchern für Spiesschen, Edelstahl mit 12 Gourmetlöffeln und 20 Holzspiesschen
display avec 12 fentes et 12 trous pour cuillères et piques, avec 12 cuillères et 20 piques en bois

		St./pcs	1	5
4	5403-12428 «Flirt» 30 × 14 × 26 cm	NSV	Fr. 33.-	58.90
5	5403-12429 «Triangolo» 21.5 × 14 × 27 cm	NSV	Fr. 33.-	59.10

Buffet-Pyramide

für Appetithäppchen, dekorativ und platzsparend, die Gäste servieren sich selber, Edelstahl, mit Schlitten/Löchern für Löffel/Spiesschen, Set bestehend aus: Pyramide, kugelgelagerte Drehplatte (M+L), Tablett Melamin weiss (M+L), Schale, Gourmet-Löffel, Holzspiesschen pour amuse-bouches, décoratif, prend peu de place, les hôtes se servent eux-mêmes, en acier spécial, avec fentes/trous pour cuillères/piques, set comprenant: pyramide, plateau tournant sur billes (M+L), plateau en mélamine blanche (M+L), coupelle, cuillères gourmet, piques en bois

Set Small (S):
24 Schlitze/fentes - 18 Löcher/trous St./pcs 1 3

1	5403-12440	Pyramide 17 × 17 × 17 cm, Schale/coupelle 11 × 11 × 1 cm 24 Löffel/cuillères, 20 Spiesschen/piques	NSV	Fr. 72.-	125.-
2	5403-12441	Pyramide 22 × 22 × 31 cm, Schale/bac 11 × 11 × 1 cm Tablett/plateau 37 × 37 × 3 cm, 48 Löffel/cuillères, 70 Spiesschen/piques	NSV	Fr. 269.-	469.-
3	5403-12442	Pyramide 30 × 30 × 53 cm, Schale/bac 11 × 11 × 1 cm Tablett/plateau 51 × 51 × 3 cm, 108 Löffel/cuillères, 200 Spiesschen/piques	NSV	Fr. 426.-	771.-

Set Large (L):
108 Schlitze/fentes - 168 Löcher/trous



Buffet-Tower

3-stufig, Glas in Spiegeloptik, Birkenholz dunkelbraun
3 étages, verre optique miroir, en bouleau marron foncé

		St./pcs		
6	5403-12415	25 × 25 × 30.5 cm	NSV	Fr. 39.- 78.60



Spender · support

Set bestehend aus Basiselement + Abdeckplatte Holz, Kunststoffwanne, je 1 bzw. 3 Melaminschüsseln/Schutzdeckel 14 bzw. 23 cm
set comprenant élément de base + couvercle en bois, bassin en plastique, 1 ou 3 bols en mélamine/couvercle de protection 14 bzw. 23 cm

Set 4-tlg/set 4 pcs

	Ø 17.4 × H 6 cm, Schüssel/bol Ø 14 cm	Set 1	3
1	5403-14911	Buche schwarz/hêtre noir	Fr. 98.- 84.-
2	5403-13911	Ahorn natur/érable natur	Fr. 98.- 84.-

Ø 26.5 × H 8.5 cm, Schüssel/bol Ø 23 cm

1	5403-14916	Buche schwarz/hêtre noir	Fr. 182.- 155.-
2	5403-13916	Ahorn natur/érable natur	Fr. 180.- 153.-

17.4 × 17.4 × H 6 cm, Schüssel/bol Ø 14 cm

3	5403-14921	Buche schwarz/hêtre noir	Fr. 101.- 86.-
4	5403-13921	Ahorn natur/érable natur	Fr. 100.- 85.-

26.5 × 26.5 × H 8.5 cm, Schüssel/bol Ø 23 cm

3	5403-14926	Buche schwarz/hêtre noir	Fr. 184.- 157.-
4	5403-13926	Ahorn natur/érable natur	Fr. 181.- 154.-

Set 9-tlg/set 9 pcs

	53 × 17.6 × 8.5 cm, Schüssel/bol Ø 14 cm	Set	
5	5403-14931	Buche schwarz/hêtre noir	Fr. 292.- 248.-
6	5403-13931	Ahorn natur/érable natur	Fr. 288.- 245.-

79.5 × 26.5 × 8.5 cm, Schüssel/bol Ø 23 cm

5	5403-14936	Buche schwarz/hêtre noir	Fr. 432.- 368.-
6	5403-13936	Ahorn natur/érable natur	Fr. 427.- 363.-



Universal-Box · boîte universelle «Frame»

Buche massiv, schwarz, 4 Fächer, Unterteiler herausnehmbar
hêtre massif, noire, 4 compartiments, séparateur amovible

St./pcs 1 3

7	5403-14956	GN1/1, 53 × 32.5 × 11 cm	Fr. 248.- 210.-
---	------------	--------------------------	-----------------

Gestell/support «Frames»

Buche massiv/hêtre massif St./pcs 1 3

8	5403-14953	GN 1/1, 57.5 × 27.5 × 22 cm	Fr. 108.- 92.-
---	------------	-----------------------------	----------------

Eisbox · présentoir «Frames»

3-teilig, Schale Holz massiv, Innenschale Polystrol GN 1/1 mit Tropfgitter
3 pièces, bassin en bois massif, intérieur en polystrol GN 1/1, avec égouttoir

53 × 32.5 × 12.5 cm Set 1 3

9	5403-14970	Buche schwarz/hêtre noir	Fr. 255.- 2174.-
---	------------	--------------------------	------------------



Kühlbox · présentoir buffet froid «Bridge»

1 Gestell aus Wenge, 1 Kunststoff-Behälter, 1 GN 1/1 Tablett aus Melamin,
1 Kühlakku, 1 Rolltophaube (fix montiert)

1 support en wengué, 1 récipient en plastique, 1 plateau en mélamine GN 1/1, 1 accu, 1 couvercle roll-top (installé fixe)

St./pcs 1 3

10	5403-14990	63.5 × 42.5 × 31 cm, 13.5 kg	Fr. 475.- 404.-
----	------------	------------------------------	-----------------



Cold Plate

Edelstahl 4-teilig, GN 1/1 Basiselement, Tablett, Rolltophaube, Kühlakku,
passend zu Gestell «Frame» 5403-14953

en acier spécial, set 4 pcs: élément de base GN 1/1, plateau, couvercle rolltop, accu, s'applique au support «Frames» 5403-14953

St./pcs 1 3

11	5403-12941	53 × 32.5 × 25.5 cm	Fr. 408.- 346.-
----	------------	---------------------	-----------------



Buffet-Vitrine · buffet-vitrine «Top Fresh»

5-teilig: 1 GN 1/1 Edelstahltablett, 2 Kühlakkus, 1 Edelstahlschale, 1 Acrylrahmen, ohne Haube/5 pcs: 1 plateau GN 1/1 en acier spécial, 2 accus, 1 bac en acier spécial, 1 cadre en acrylique, sans couvercle rolltop

St./pcs 1 3

1	5403-11510	61 × 38 × 26 cm	Fr. 299.-	254.-
---	------------	-----------------	-----------	-------



Buffet-Set «Pure»

4-teilig: Box Kunststoff schwarz, 2 Kühlakkus, Edelstahltablett spülmaschinenfest/4 pcs: boîte en plastique noir, 2 accus, plateau en acier spécial, résistant au lave-vaisselle

Set 1 3

4	5403-09001	43.5 × 32.5 × 6 cm	Fr. 76.80	65.30
---	------------	--------------------	-----------	-------



Doppeldecker · double présentoir

14-teilig, Acrylrahmen, ohne Hauben
14 pièces, cadre en acrylique, sans couvercles

St./pcs 1 3

2	5403-11514	61 × 38 × 52 cm	Fr. 540.-	460.-
---	------------	-----------------	-----------	-------

Rolltophaube · couvercle rolltop

Kunststoff
plastique

St./pcs 1 3

5	5403-09013	44 × 33.5 × 17 cm	Fr. 34.20	29.10
---	------------	-------------------	-----------	-------



Doppeldecker · double présentoir

11-teilig, ohne Hauben
11 pièces, sans couvercles

St./pcs

3	5403-11585	Holzrahmen/cadre en bois, GN 1/1 62 × 36 × 38 cm (verchromte Stäbe/barres chromées)	Fr. 195.-	455.-
---	------------	----------------------------------------------------------------------------------------	-----------	------------------

passende Rolltopdeckel/couvercles rolltop adéquats

5403-11008	GN 1/1, 53 × 32.5 × 17 cm	S./p. 56
5403-18388	Ø 38 cm	



«Top Fresh · New Generation»

Kunststoff-Kühlbox mit 2 Kühlakkus und Edelstahltablett, Preis ohne Cloche/présentoir réfrigéré en plastique avec 2 accus et 1 plateau en acier spécial, prix sans cloche

56.5 × 35 × 6.5 cm St./pcs 1 3

6	5403-11505	schwarz/noir	Fr. 134.30	114.-
7	5403-11503	weiss/blanc transp.	Fr. 134.-	114.-



Rolltophauben · couvercle rolltop

glasklarer Kunststoff/plastique transparent

GN 1/1 (53 × 32,5 × 17 cm)

St./pcs 1 3

1	5403-11008	Goldgriff · poignée dorée	Fr. 85.20	72.50
2	5403-11010	Chromgriff · poignée chromée	Fr. 85.20	72.50

Kühlakku/accu

St./pcs 1 6

3	5403-10779	25 × 19 × 2,5 cm	Fr. 10.60	9.-
---	------------	------------------	-----------	-----



Rolltophaube · couvercle rolltop

zu Artikel 5403-11535, Kunststoff/pour article 5403-11535, plastique

St./pcs 1 3

4	5403-18388	Ø 38 cm	Fr. 27.70	23.60
---	------------	---------	-----------	-------



Präsentierset · présentoir «Top Fresh»

Kunststoffkühlbox Ø 42 cm mit einem Kühlakku und Edelstahltablett Ø 38 cm, Preis ohne Cloche/présentoir réfrigéré en plastique Ø 42 cm avec accu et plateau en acier spécial Ø 38 cm, prix sans cloche

St./pcs 1 3

5	5403-11538	weiss/blanc transp.	Fr. 108.-	92.-
6	5403-11533	schwarz/noir	Fr. 108.-	92.-

passende Rolltophauben/couvercles roll-top:

Art.-Nr. 5403-18489/5403-18388

Top Fresh rund · rond

(ohne Rolltopdeckel/sans cloche)

St./pcs

7	5403-11548	Ø 48 × 9,5 cm	NSV Fr. 59.-	143.-
---	------------	---------------	--------------	------------------



Präsentiersets · présentoirs

3-teilig, Edelstahltablett Ø 38 cm, Naturschieferplatte Ø 33 cm, Rolltophaube Ø 38 cm/3 pièces, plateau en acier spécial Ø 38 cm, ardoise naturelle Ø 33 cm, couvercle rolltop Ø 38 cm

St./pcs 1 3

8	5403-1000	Ø 38 × H 24 cm	Fr. 62.90	53.40
---	-----------	----------------	-----------	-------

Glasplatte mit fixierter Rolltophaube
plateau en verre avec couvercle rolltop fixé

St./pcs 1 3

9	5403-978	rund/rond Ø 38 × H 23 cm	Fr. 48.40	41.20
---	----------	--------------------------	-----------	-------

Buffet-Set «Pure»

3-teilig: Box Kunststoff schwarz, Kühlakku, Edelstahltablett spülmaschinenfest/3 pcs: boîte en plastique noir, accu, plateau en acier spécial, résistant au lave-vaisselle

Set 1 3

10	5403-09003	Ø 38 × H 6 cm	Fr. 56.90	48.40
----	------------	---------------	-----------	-------

Präsentierset · présentoir «Top Fresh»

4-teilig: 1 Edelstahltablett Ø 38 cm, 1 Kühlakku, 1 Edelstahlschale, 1 Acrylrahmen, ohne Haube/4 pcs: 1 plateau Ø 38 cm, 1 accu, 1 bac en acier spécial, 1 cadre en acrylique, sans couvercle rolltop

St./pcs

11	5403-11512	Ø 43,5 × H 26 cm	NSV Fr. 99.-	244.-
----	------------	------------------	--------------	------------------

passender Rolltopdeckel/couvercle rolltop 5403-18388



Käseglocken-Set · plateau à fromages

3-teilig, Edelstahltablett Ø 48 cm, Kunststoffschneidebrett marmorisiert Ø 40 cm, Rolltophaube Ø 40 cm, Höhe 20 cm
3 pièces, plateau en acier spécial Ø 48 cm, bord en plastique marbré Ø 40 cm, couvercle «rolltop» Ø 40 cm, haut. 20 cm

St./pcs

1	5403-14982	NSV	Fr. 130.-	216.-
---	------------	-----	-----------	------------------



Buffet-Brett · plateau de buffet

ohne Rolltophaube/sans couvercle rolltop St./pcs 1 3

2	5403-866	Buche/hêtre, Ø 50 × 4,5 cm	Fr. 106.-	89.90
3	5403-1349	Edelstahl/acier spécial, Ø 49,5 cm	Fr. 32.60	27.70

Rolltophaube/couvercle roll-top für/pour 5403-866/-1349 St./pcs 1 3

4	5403-18380	Ø 50 × 26 cm	Fr. 76.80	65.30
---	------------	--------------	-----------	-------



Käseglocken-Set · plateau à fromages «Brazil»

3-teilig, Edelstahltablett Ø 45 cm, Holzschneidebrett Ø 37,5 cm, Rolltophaube Ø 34 cm, Höhe 24 cm/3-pièces, plateau en acier spécial Ø 45 cm, bord en bois Ø 37,5 cm, couvercle roll-top Ø 34 cm, haut. 24 cm

St./pcs 1 3

5	5403-9085	Fr. 102.-	87.-
---	-----------	-----------	------



Schüsseln · bols «Balance»

Melamin weiss, spülmaschinenfest, stapelbar, mit Antirutsch-Füsschen, nicht mikrowellengeeignet/en mélamine blanche, résistant au lave-vaisselle, empilable, avec pieds anti-glisse, non résistant au micro-ondes

St./pcs 1 10

6	5403-84040	Ø 14 × H 9 cm, 0,4 l	Fr. 7.50	6.40
6	5403-84041	Ø 21 × H 13 cm, 1,5 l	Fr. 16.50	14.-
6	5403-84042	Ø 24,5 × H 15 cm, 2,5 l	Fr. 21.50	18.30
6	5403-84043	Ø 30 × H 19,5 cm, 5 l	Fr. 35.70	30.40

Melaminschüssel/bol en mélamine St./pcs 1 10

7	5403-83702	Ø 23 × H 10,5 cm weiss/blanc	NSV	Fr. 12.90	11.-
---	------------	---------------------------------	-----	-----------	------



Buffetständer · support de bol «King»

für konische Buffetschüsseln bis Ø 14, Zinkdruckguss hartverchromt mit Antirutschflächen, Fuss dient gleichzeitig als Löffelablage, stapelbar/pour bols coniques avec Ø jusqu'à 14 cm, en fonte chromé avec des surfaces anti-glisse, le pied sert également comme pose-cuillère

St./pcs

8	5403-3622	Ø 15 × H 14 cm	NSV	Fr. 20.-	50.50
9	5403-3623	Ø 21 × H 14 cm	NSV	Fr. 23.-	56.-



Schilderhalter · port-étiquette «Flexibel»

Metall flexibel mit 2 Klemmen (ohne Schild)
en métal felexible avec 2 pinces (sans étiquette)

St./pcs 1 10

10	5403-71470	12 cm	Fr. 5.-	4.30
----	------------	-------	---------	------

Schilder · étiquettes

Kunststoff, passend zu Schilderhalter 5403-71470
en plastique, pour porte-étiquette 5403-71470

Pa. = 10 Pa. 1 10

11	5403-12879	5 × 3 cm	Fr. 6.60	5.70
----	------------	----------	----------	------



Kühlschalen · jatte réfrigérée

Behälter Polycarbonat, stapelbar, mit Spuckschutzdeckel/Kühlakku
 récipient empilable en polycarbonate, avec couvercle de protection et accu

Edelstahl/acier spécial St./pcs 1 5
1 5403-11810 Ø 14 × H 9 cm, 0.6 l Fr. 58.80 50.90

Edelstahl/acier spécial
1 5403-11815 Ø 14 × H 11.5 cm, 1 l Fr. 62.60 53.30

Ersatzschale · bol de rechange

St./pcs 1 5
1 5403-11811 Ø 14 × H 6.5 cm, 0.6 l ~~Fr. 9.- 21.60~~
2 5403-11816 Ø 14 × H 9 cm, 1 l Fr. 30.50 26.-

Kühlakku · accu

zu Kühlschalen 5403-11815/-11813
 pour jattes réfrigérées 5403-11815/-11813

St./pcs 1 6
3 5403-10661 Ø 10.5 cm Fr. 4.60 3.90



Kühlschale · jatte réfrigérée «Top Fresh Maxi»

4-teilig: Edelstahlgefäß 18/10, 1 Kühlakku, 1 Schale (Polycarbonat),
 1 Klappdeckel mit Beschriftungsschild, stapelbar, spülmaschinenfest
 4 pièces: 1 récipient acier spécial 18/10, 1 accu, 1 bol polycarbonate,
 1 couvercle amovible avec emplacement pour l'étiquette

St./pcs 1 5
4 5403-11849 Ø 22 × H 18 cm, 4 l Fr. 15.- 124.-

Ersatzschale/jatte de rechange

4 5403-11848 Ø 22 × H 12 cm, 4 l Fr. 63.80 54.30

Ersatzakku/accu Seite 63
 accu de rechange page 63



Schälchenspender · distributeur de petit bols «Mini»

Metall hartverchromt, inkl. 36 Glasschalen Ø 6 cm
 métal chromé, avec 36 bols en verre Ø 6 cm

St./pcs 1 3
5 5403-11981 Fr. 19.- 110.-



Metall hartverchromt für 15 Schalen Ø 14 cm, ohne Schalen
 métal chromé pour 15 bols Ø 14 cm, sans bols

St./pcs 1 3
6 5403-11993 Ø 17.5 × H 36.5 cm ~~Fr. 50.- 90.-~~

ohne Schalen/sans bols

Melamin-Schälchen · bols en mélamine «Confiture»

7 5403-83880 weiss/blanc Ø 6 × H 2.5 cm, 4 cl Fr. 2.30 2.-

«Céréals»

8 5403-83700 weiss/blanc Ø 14 × H 6.5 cm, 5 dl Fr. 5.50 4.70

Glasschälchen Seite 141 (Ø 7.5, 14 cm)
 bols en verre page 141 (Ø 7.5, 14 cm)



Multi Rack

professionelles Behältersystem mit vielen Verwendungsmöglichkeiten für Präsentation am Buffet, Kaffeebar, Self-Service etc., Edelstahl matt, Behälter aus gefrostetem Kunststoff (spülmaschinenfest)
système de récipient professionnel avec beaucoup de possibilités d'utilisation buffet, bar à café, self-service etc., en acier spécial mat, récipient en plastique givré résistant (au lave-vaisselle)

	Rutsche/entonnoir	St./pcs	1	3
1	5403-11442	19 × 24 × 28 cm	Fr. 52.10	44.30
2	5403-11444	19 × 24 × 41 cm	Fr. 61.-	51.80
3	5403-11446	19 × 31 × 53 cm	Fr. 76.80	65.30
4	5403-11451	19 × 31 × 53 cm	Fr. 76.80	65.30
5	5403-11457	19 × 31 × 53 cm	Fr. 40.-	86.-
6	5403-11455	Behälter einzeln/récipient seul	Fr. 9.30	8.-
7	5403-11456	Rutsche einzeln/entonnoir seul	Fr. 5.-	11.40

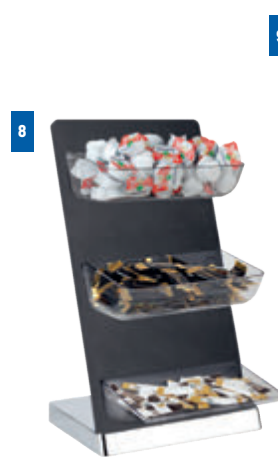

Service-Tower

Ständer dunkles Holz, Behälter tief (22 × 13 × 6 cm) Kunststoff
support bois foncé, récipients profonds (22 × 13 × 6 cm) en plastique

	Behälter/récipients	St./pcs	1	3
8	5403-11432	3 5-tlg./pcs, 26 × 18 × 43 cm	Fr. 134.-	114.-
9	5403-11422	4 6-tlg./pcs, 26 × 18 × 57.5 cm	Fr. 162.-	138.-

Ständer Acryl, Behälter tief (22 × 13 × 6 cm) Kunststoff
support acryl, récipients profonds (22 × 13 × 6 cm) en plastique

	Behälter/récipients	St./pcs	1	3
10	5403-11434	3 5-tlg./pcs, 26 × 18 × 43 cm	Fr. 134.-	114.-
11	5403-11424	4 6-tlg./pcs, 26 × 18 × 57.5 cm	Fr. 162.-	138.-



Ersatzbehälter zu Service-Tower

	Ersatzbehälter/récipient de rechange:	St./pcs	1	9
12	5403-11438	22 × 13 × 6 cm	Fr. 9.-	7.70
13	5403-11439	22 × 13 × 2 cm	Fr. 4.-	8.90

passend für 5403-11432/22/pour 5403-11432/22



Buffet-Leiter · échelle de buffet

verchromt, mit Glasschalen und Schutzdeckel, Set 3-stufig
chromé, avec bols en verre et couvercles de protection, set 3 étages

Set-3 Stufig/set 3 étages

Schalen

bols St./pcs 1 3

1	5403-11498	30 × 30 × 48 cm	4 × Ø 14 cm	Fr. 155.-	132.-
2	5403-11598	39 × 31 × 66 cm	4 × Ø 23 cm	Fr. 245.-	209.-

Set 4-stufig · set 4 étages

St./pcs 1 3

3	5403-11499	30 × 30 × 48 cm	6 × Ø 14 cm	Fr. 134.-	114.-
4	5403-11599	39 × 31 × 66 cm	6 × Ø 23 cm	Fr. 214.-	182.-



Ersatzteile · pièces de rechange

Glasschale/bol arcoroc

St./pcs 1 24

5	431-77255	0,5 l, Ø 14 cm	Fr. 1.50	1.40
5	431-77258	2,5 l, Ø 23 cm	Fr. 4.-	3.60

Spuckschutzdeckel/couvercle protection

St./pcs 1 6

5	5403-11867	Ø 14,5 cm*	Fr. 16.30	13.90
5	5403-11878	Ø 23,5 cm**	Fr. 16.30	13.90
5	5403-11868	Ø 14,5 cm**	Fr. 14.90	12.70
5	5403-11877	Ø 23,5 cm*	Fr. 17.90	15.20

* Goldknopf/bouton or ** Chromknopf/bouton chromé *** Diamant



Buffet-Leiter · échelle de buffet «GN»

Gestell + Rahmen Metall verchromt, ohne Körbe
support + cadre en métal chromé, sans corbeilles

Rahmen
cadre

Set 1 3

6	5403-11526	31.5 × 32 × 48 cm	3 × GN 1/3	Fr. 97.-	83.-
7	5403-11527	31.5 × 41.5 × 48 cm	3 × GN 1/2	Fr. 117.-	99.-
8	5403-11528	31.5 × 56 × 66 cm	4 × GN 1/2	Fr. 188.-	160.-
9	5403-11529	52 × 59 × 66 cm	3 × GN 1/1	Fr. 188.-	160.-



Körbe · corbeilles

Polyrattan mit Edelstahlreif, spülmaschinenfest, stapelbar
polyrattan avec circle en inox, résistant lave-vaisselle, empilables

St./pcs 1 10

10	5403-40293	50 × 32.5 × 10 cm	GN 1/1	Fr. 32.90	28.-
11	5403-40292	32.5 × 26.5 × 10 cm	GN 1/2	Fr. 19.80	16.80
12	5403-40243	32.5 × 17.5 × 10 cm	GN 1/3	Fr. 15.80	13.40



Buffet-Butler

drehbar, für Cereals, Müesli, Corn-Flakes oder Desserts, Früchte etc., 13-teilig: (6 Glasschalen Ø 23 cm, 6 Spuckschutzdeckel Ø 23,5 cm, massiver Ständer aus CNS Ø 48 cm, Abschlussknöpfe Messing vergoldet), Höhe 60 cm
 tournant, pour céréales, muesli, corn flakes ou desserts, fruits etc., 13 pièces: céréales (6 bols Ø 23 cm, 6 couvercles de protection en acrilique Ø 23,5 cm, support en acier spécial Ø 48 cm, boutons en laiton doré), hauteur 60 cm

1	5403-70	CNS	NSV	Fr. 295.-	625.-
---	---------	-----	-----	-----------	------------------

Buffetständer · présentoir pour buffet

7-teilig, bestehend aus verchromtem Ständer, 3 Schüsseln, 3 Spuckschutzdeckel/7 pcs, support chromé, 3 bols, 3 couvercles de protection

	St./pcs	1	3	
4	5403-11893	32 × 32 × 18 cm, Schüssel/bols Ø 14 cm	Fr. 120.-	102.-
5	5403-11892	50 × 50 × 24 cm, Schüssel/bols Ø 23 cm	Fr. 162.-	138.-



Cerealien-Bar · bar à céréales

Ständer Plexiglas gefrostet, Cerealienkaraffen 1,5 l aus Polycarbonat mit Edelstahldeckel, nicht spülmaschinenfest
 support en acrylique satiné, carafes 1,5 l en polycarbonate avec couvercle en acier spéciale, non résistant au lave-vaisselle

	2 Kannen/carafes	St./pcs	1	3
2	5403-11971	26 × 15,5 × 4 cm	Fr. 91.-	78.-
3	5403-11973	38 × 15,5 × 4 cm	Fr. 127.-	108.-
Erstkaraffe/carafe de rechange				
2-3	5403-10778	1.5 l	Fr. 28.50	24.30

Buffet-Ständer · présentoir à céréals «Good Morning»

Set 4-teilig: Holzständer inkl. 3 Gläser mit luftdichtem Klappdeckel
 set 4 pcs, présentoir en bois avec 3 verres

	St./pcs	1	3	
6	5403-13965	Ahorn natur/érable natur 43 × 17 × 13,5 cm	Fr. 117.-	99.-
7	5403-14965	Wenge schwarz/wengé noir 43 × 17 × 13,5 cm	Fr. 117.-	99.-
Ersatzglas/verre de rechange				
8	5403-82328	12 × 12 × 22 cm, 2 l	Fr. 8.90	7.60



Müesli-Spender · Distributeur de céréales

Artikel-Nr.	Modelle/modèles	Grösse/dim.	St./pce.	1	3
1 5403-11805	«fresh & easy» Edelstahl, Gussfuss verchromt pied en fonte chromée	22 × 17,5 × 52 cm, 4,5 l	Fr.	94.30	80.10
2 5403-11807		35 × 22 × 52 cm, 2 × 4,5 l	Fr.	175.-	149.-
3 5403-11834	«Classic» Metall/métal	35 × 26,5 × 68 cm, 2 × 8 l	Fr.	455.-	387.-
4 5403-11970	«Rotation» Edelstahl/inox	Ø 38 × H 54 cm, 3 × 4,5 l	Fr.	441.-	375.-
5 5403-14987	«Frame» Holz/bois	21 × 20 × 55,5 cm, 4,5 l	Fr.	145.-	123.-



Saftdispenser · distributeur de jus

Artikel-Nr.	Modelle/modèle	Grösse/dim.	St./pce.	1	3
1 213-25403	«Kilner» Mit integriertem Zapfhahn und Bügelverschluss. avec un robinet intégré est une fermeture mécanique	H 35.6 × Ø 27.9 cm, 3.5 kg, 8 Liter	Fr.	65.-	55.-
2 213-25767	«Ständer/support» zu/pour Art.-Nr. 213-25403		Fr.	13.80	11.80
3 5403-10795	«Inox Star» Edelstahl, Kunststoff, mit Crasheisröhre Inox-plastique avec tuyau pour glace pilée	36 × 26 × 55 cm, 8 l 2 × 8 l	Fr.	240.-	205.-
4 5403-10865	«Milch/lait» Edelstahl, Polycarbonat/Inox, Polycarbonat	21 × 35 × 48 cm, 6 l	Fr.	376.-	320.-
5 5403-10862	«Saft/Jus» Edelstahl, Polycarbonat/Inox, Polycarbonat	35 × 45 × 48 cm, 2 × 6 l	NSV Fr.	321.-	560.-
6 5403-10840	«Milch/lait» Porzellan-Holz-Edelstahl, Kühlakku, Porzellanschild porcelaine-bois-inox accu et écu en porcelaine	23 × 32 × 42 cm, 4 l	Fr.	376.-	320.-
7 5403-10850	Porzellan-Kunststoff/porcelaine-plastique	23 × 32 × 42 cm, 4 l	Fr.	376.-	320.-

Weitere Ersatzteile auf Anfrage!/Autres pièces de rechanges sur demande!

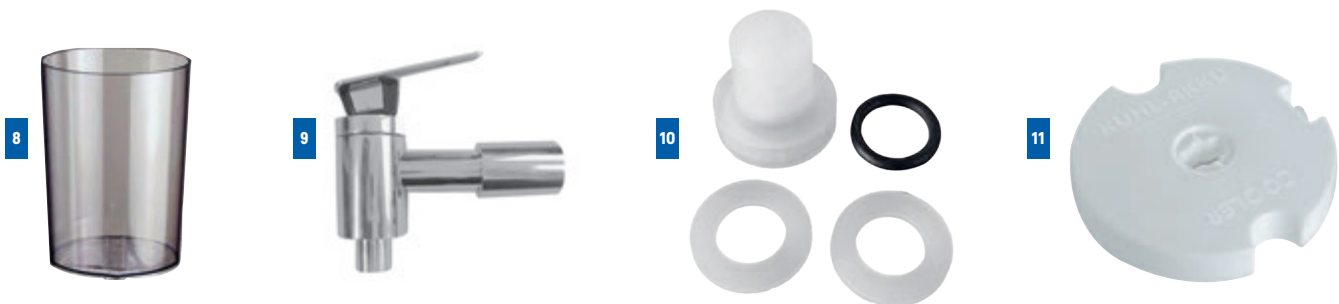

Ersatzartikel · article de rechange

Artikel-Nr.	Modelle/modèles	Grösse/dim.	St./pce.	1	3
8 5403-10806	«Nachschubbehälter/container» transparent, ohne Zapfhahn/sans robinet zu/pour Art. 5403-10860/-10862/-10865	Ø 22 × H 26 cm, 6 l	Fr.	151.-	128.-
9 5403-10867	«Zapfhahn/robinet» zu/pour Art. 5403-10806		Fr.	63.10	53.70
10 5403-10717	Zubehörset/set pièces accessoires zu Zapfhahn 5403-10867, Set = 1 Dichtung, 2 Dichtungen transparent, 1 Dichtungsring weiss / pour robinet 5403-10867, set = 1 joint, 2 joints transparents, 1 anneau de joint blanc		Fr.	6.50	
11 5403-10777	Akku/accu		Fr.	7.20	6.10



Saftdispenser · distributeur de jus «Top Fresh»

Kühlung durch Akku in Deckel und Sockel, non-drip-Hahn schliesst selbstständig, einfach zu reinigen
refroidissement par accu dans le couvercle et socle robinet non-drip se ferme automatiquement, nettoyage facile.



Artikel-Nr.	Modelle/modèle	Grösse/dim. 23 × 35 × 47 cm / **23 × 35 × 47 cm	St./pce.	1	3
1 5403-10700	Inox	6l	Fr.	461.-	392.-
2 5403-10720	Duo-Inox	2 × 6l**	Fr.	681.-	579.-
3 5403-10730	Buchenholz wasserfest hêtre, résistant à l'eau	6l	Fr.	526.-	447.-
4 5403-10740	Duo-Buchenholz duo-hêtre, résistant à l'eau	2 × 6l**	Fr.	823.-	699.-
5 5403-10760	Duo-Milch/Jus Edelstahl duo-jus/lait, acier spécial	Jus 6l, Milch/lait 5l**	Fr.	998.-	848.-
6 5403-10750	Milch-Edelstahl lait acier spécial	5l	Fr.	631.-	537.-
7 5403-10755	Milch-Buche lait-hêtre	5l	Fr.	710.-	604.-
8 5403-10800	Inox		Fr.	326.-	277.-
9 5403-10820	Bucheholz wasserfest hêtre, résistant à l'eau	23 × 35 × 43 cm, 4l	Fr.	356.-	302.-



Saftdispenser · distributeur de jus «Top Fresh»

Kühlung durch Akku in Deckel und Sockel, non-drip-Hahn schliesst selbstständig, einfach zu reinigen
refroidissement par accu dans le couvercle et socle, robinet non-drip se ferme automatiquement, nettoyage facile.

Artikel-Nr.	Modelle/modèle	Grösse/dim.	St./pce.	1	3
1 5403-10830	Milch-Edelstahl lait-acier spécial	23 × 35 × 39 cm, 3 l	Fr.	397.-	337.-
2 5403-10835	Milch-Buche lait-hêtre		Fr.	434.-	369.-

«Frames»

2 Akkus und 3 Magnetschilder «ORANGE, APPLE, GRAPEFRUIT»
2 accus et 3 étiquettes magnétiques «ORANGE, APPLE, GRAPEFRUIT»

Artikel-Nr.	Modelle/modèle	Grösse/dim.	St./pce.	1	3
3 5403-10870	Ahorn/érable	31 × 20 × 42 cm, 4 l	Fr.	319.-	271.-
3 5403-10871	Ahorn/érable	35.5 × 22 × 50 cm, 6 l	Fr.	376.-	319.-
4 5403-10872	Wenge/wengé	31 × 20 × 42 cm, 4 l	Fr.	319.-	271.-
4 5403-10873	Wenge/wengé	35.5 × 22 × 50 cm, 6 l	Fr.	376.-	319.-



Ersatzartikel · article de rechange

Artikel-Nr.	Modelle/modèles	Grösse/dim.	St./pce.	1	3
5 5403-10704	«Nachschubbehälter/container» für/pour Art.-Nr. 5403-10700ff transparent, ohne Zapfhahn/sans robinet	Ø 22 × H 26 cm, 6 l	Fr.	168.-	143.-
6 5403-10703	zu/pour Artikel 5403-10700ff, mit Zapfhahn/avec robinet «Top-Fresh»	6 l	Fr.	223.-	190.-
7 5403-10804	für/pour Art.-Nr. 5403-10800/-10820, ohne Zapfhahn/sans robinet	4 l	Fr.	117.-	116.-
8 5403-10777	Akku/accu		Fr.	7.20	6.10
9 5403-10606	«Zapfhahn/robinet» chrom/chromé		Fr.	64.10	54.50
10 5403-106088	Dichtungszapfen/bouchon-jont		Fr.	2.-	

Weitere Ersatzteile auf Anfrage!/Autres pièces de rechanges sur demande!

**Giesser · Crémiers**

Inox	Inh./Cont.	St./pcs	1	24
1 530-3015	1.5 cl	Fr.	1.70	1.50
2 597-1016002	2 cl	Fr.	3.20	2.70
3 530-3030	3 cl	Fr.	2.10	1.80
4 597-1016010	10 cl	Fr.	3.50	3.-

Porzellan weiss/en porcelaine blanche	Inh./Cont.	H/haut.	St./pcs	1	24
5 530-4972	3 cl		Fr.	1.40	1.20
6 530-4973	15 cl	min. = 12	Fr.	2.50	2.20
7 530-4824	15 cl, H=8.3 cm		Fr.	2.40	2.10
8 7-107	4 cl		Fr.	3.60	3.10

**Milchkanne · pots à lait**

Inox antihafbeschichtet, ideal für die Herstellung von Milchschaum
revêtement anti-adhésif, idéale pour faire mousser le lait

Inox	Inh./Cont.	Ø	H	St./pcs	1	12
9 5403-10334	0.35 l	Ø 8	H 10 cm	Fr.	19.70	16.80
10 5403-10335	0.6 l	Ø 9	H 11.5 cm	Fr.	24.10	20.50
11 5403-10336	0.8 l	Ø 10.5	H 13 cm	Fr.	31.90	27.20

**Kaffeekanne · cafetière**

Porzellan weiss/en porcelaine blanche	Inh./Cont.	H/haut.	St./pcs	1	12
12 530-1035	0.35 l		Fr.	8.40	7.20

Milchkrug · pot à lait

Inox	Inh./Cont.	H/haut.	St./pcs	1	12
13 530-3028	0.28 l		Fr.	5.90	5.10
14 530-4830	1 l	15 cm	Fr.	13.80	11.80

Kanne · pot

Melamin weiss mit transparentem Deckel, spülmaschineneignend
en mélamine blanche avec couvercle transparent, apte pour lave-vaisselle

Inox	Inh./Cont.	H/haut.	St./pcs	1	12
15 5403-84225	2 l, Ø 14	H 21 cm	Fr.	35.60	30.30

**Teekanne · théière**

Porzellan weiss/porcelaine blanche

Inh./Cont.	H/haut.	St./pcs	1	12	
16 530-8035	0.35 l	7.5 cm	0.470 kg	Fr. 10.60	9.-

**Teeset · set à thé «Palermo»**

Porzellan weiss, Set bestehend: Tasse, Untertasse, Teekännchen
en porcelaine blanche, set comprenant tasse, sous-tasse théière
0.25 l Kanne/théière, Tasse/tasse 0.22 l

17 7-151	Fr.	7.-	26.30
----------	-----	-----	------------------

Teeservice · service à thé «white basics»

Porzellan weiss, für 1 Person
en porcelaine blanche, pour 1 personne

Kanne/théière	Tasse	Min.	St./pcs	1	12
18 1349-8104	40 cl	30 cl	2	Fr. 18.10	15.40
19 1349-997	für 3 Tassen/tasses	50 cl	4	Fr. 14.90	12.70

**Milchkrüge · pots à lait**

Inox	Inh./Cont.	H/haut.	St./pcs	1	12
20 530-0351	0.35 l		Fr.	9.30	8.-
20 530-0601	0.6 l		Fr.	14.-	11.90
20 530-1001	0.8 l		Fr.	18.50	15.80
20 530-1501	1.3 l		Fr.	25.40	21.60
20 530-2001	2 l		Fr.	34.20	29.10
20 597-8300	3 l		Fr.	99.70	84.80

Kaffeekrüge · cafetières

Inox	Inh./Cont.	H/haut.	St./pcs	1	12
21 530-035	0.35 l		Fr.	12.10	10.30
21 530-060	0.6 l		Fr.	16.40	14.-
21 530-100	0.8 l		Fr.	22.80	19.40
21 530-150	1.5 l		Fr.	31.30	26.70
21 530-20	2 l		Fr.	39.90	34.-
21 597-9300	3 l		Fr.	109.-	92.70

Kannhalter · maniques pour cafetières/théières

Zellstoffwatte, 9-lagig, weiss, Sterne-Punkte-Prägung
coton de cellulose, gaufrée motif étoile, 9 épaisseur, blanc

Ct. = 500 St./pcs	H/haut.	St./pcs	1	10
22 5182-1	9.5 × 5.5 cm	Fr.	93.-	79.-

**Isolierkanne · thermos**

Kunststoff mit Glaseinsatz, Einhandbedienung, nicht spülmaschinenfest
en plastique avec intérieur en verre, service à une main, non résistant au
lave-vaisselle

		St./pcs	1	24
1	530-6100	1 l, rot/rouge	Fr. 19.50	16.90
2	530-6101	1 l, blau/bleu	Fr. 19.50	16.90
3	530-6102	1 l, schwarz/noir	Fr. 19.50	16.90

**«Helios Wash»**

mit Glaseinsatz und Drehverschluss (zum Ausgiessen nur 1/4-Drehung),
spülmaschinenfest, Warmhaltung über 45 °C in 24 Stunden (vollgefüllt)
1 l (ca. 8 Tassen)/intérieur en verre et couvercle avec fermeture à vis (pour
verser simplement 1/4-de tour), résistant au lave-vaisselle, tient chaud
plus de 45 °C pendant 24 heures (plein) 1 l (environ 8 tasses)

		St./pcs	1	24
4	5233-2744	weiss/blanc	Fr. 32.-	27.-

Weitere Farben auf Anfrage lieferbar/d'autres couleurs livrables sur demande

«Helios Wash S+»

spülmaschinenfest bis 95 °C Wassertemperatur und bruchsicher
dank Edelstahlensatz, Drehverschluss (zum Ausgiessen nur 1/4-Drehung)
résistant au lave-vaisselle jusqu'à 95 °C température d'eau et incassable
grâce au corps en acier spécial, fermeture à vis (pour verser simplement
1/4-de tour) Inhalt/contenance: 1 l

		St./pcs	1	24
5	5233-6408	dunkelblau/bleu foncé	Fr. 61.-	52.-

Weitere Farben auf Anfrage lieferbar/d'autres couleurs livrables sur demande

Isolierkannen · thermos

Hartglaseinsatz, Drehverschluss, mit Druckverschluss
intérieur en verre solide, bouchon vissé, avec manette

		St./pcs	1	48
6	5025-9150	1 l, blau/bleu	Fr. 26.70	21.70

**«Helios Wave S+»**

spülmaschinenfest bis 95 °C Wassertemperatur, unzerbrechlich dank
Edelstahleinsatz, Drehverschluss (zum Ausgiessen nur 1/4-Drehung),
3 Jahre Garantie für Warmhaltung/résistant au lave-vaisselle jusqu'à 95 °C
température d'eau, incassable grâce au corps en acier spéciale, fermeture
à vis (pour verser simplement 1/4-de tour), 3 ans de garantie sur l'isolation
Inhalt/contenance: 1 l

		St./pcs	1	24
7	5233-001	weiss/blanc	Fr. 62.-	53.-
8	5233-092	vanille	Fr. 62.-	53.-
9	5233-123	cappuccino	Fr. 62.-	53.-

**«Thermboy»**

beige, abnehmbarer Klappdeckel, mit Stabilglas, spülmaschinenfest
beige, couvercle à bascule amovible, verre solide, résistant au
lave-vaisselle

		Inh.	Cont. Ø	H/haut.	St./pcs	1	24
10	5233-733	0.3 l				Fr. 31.-	26.-
11	5233-7336	0.6 l				Fr. 31.-	26.-

«Room»

für Kurzzeitwarmhaltung im Hotel-, Gaststätten + Krankenhausbereich
(Room-Service/Portion) geeignet, mit Plastikeinsatz, Klappdeckel, nicht
mikrowellengeeignet, spülmaschinenfest/pour tenir chaud peu de temps,
utilisable en restaurant, hôtel et hôpital (service en chambre/portion),
entièrement en plastique, couvercle à bascule amovible, non utilisable en
four à micro-ondes, intérieur en verre, résistant au lave-vaisselle

		St./pcs	1	24
10	5233-0132	weiss/blanc	Fr. 26.-	22.-

**Isolierkannen «Care»**

für Kurzzeitwarmhaltung im Pflege- und Krankenhausbereich bis 2
Stunden, mit Schraubverschluss, komplett aus Hartplastik, daher unzer-
brechlich, weite Einfüllöffnung ermöglicht leichte Reinigung, spülmaschi-
nengeeignet, stapelbar / pour tenir chaud peu de temps (jusqu'à 2 heures)
en secteur hospitalier, avec fermeture à vis, complètement en plastique
dur, donc incassable, nettoyage facile grâce à l'ouverture large, résistant
au lave-visselle, empilable

		Inh.	Cont. Ø	H/haut.	St./pcs	1	24
	weiss/blanc						
12	5233-61185	0.3 l	6.5 ×	9.5 cm, 0.2 kg		Fr. 24.50	21.90
	blau/bleu						
13	5233-61186	0.3 l	6.5 ×	9.5 cm, 0.2 kg		Fr. 24.50	21.90
	weiss/blanc						
14	5233-62185	0.5 l	6.5 ×	13.3 cm, 0.25 kg		Fr. 27.-	23.-
	blau/bleu						
15	5233-62186	0.5 l	6.5 ×	13.3 cm, 0.25 kg		Fr. 27.-	23.-

**Reinigungstabs · pastilles de nettoyage**

zum effizienten Reinigen von nicht spülmaschinengeeigneten
Isolierkannen, entfernt zuverlässig hartnäckige Verkrustungen durch
Kaffee und Tee, verhindert nachhaltig die Bildung von Keimen und
Bakterien/pour le nettoyage efficace des thermos qui ne sont pas résis-
tants au lave-vaisselle, enlève les dépôts de café et thé, empêche la
formation des germes et bactéries

		Pa.	1	10
	Pa. = 25 Tabs (für/pour 12-20 Thermos)			
16	5233-9901		Fr. 24.-	20.40

NEW

1

**Isolierkannen · thermos**

Edelstahl doppelwandig, Einhandautomatik, Drehverschluss, nicht spülmaschinenfest
acier spécial double parois, usage à 1 main, couvercle à visser, non-résistant au lave-vaisselle

St./pcs 1 24

1	5403-910	1l	Ø 14 × H 19 cm	8 Ta.	Fr. 21.30	18.20
1	5403-911	1.5l	Ø 14 × H 22 cm	12 Ta.	Fr. 25.30	21.60
1	5403-912	2l	Ø 14 × H 25 cm	16 Ta.	Fr. 28.30	24.10

%

5

**Isolierkanne · thermos**

CNS 18/10 mattiert, spülmaschinengeeignet, einhand bedienbar
inox 18/10 mat, apte pour lave-vaisselle, utilisables avec une main

St./pcs 1 24

5	597-2214	0.3l	Ø 10.5 × H 13 cm	2.5 Tassen	Fr. 47.-	39.-
5	597-2215	0.6l	Ø 10.5 × H 18 cm	5 Tassen	Fr. 55.-	47.-
5	597-2216	1.0l	Ø 13 × H 19.5 cm	8 Tassen	Fr. 59.-	51.-
5	597-2217	1.5l	Ø 13 × H 23.5 cm	12 Tassen	Fr. 69.90	59.50

2

**«Hotello»**

Edelstahl für professionellen Einsatz, mit Scharnierdeckel, spülmaschinenfest, unzerbrechlich, 5 Jahre Garantie auf Isolierleistung
acier spécial avec couvercle à charnière, pour utilisation professionnelle, résistant au lave-vaisselle, incassable, garantie 5 ans sur l'isolation

St./pcs 1 24

2	1247-55703	0.3l			Fr. 138.-	110.-
2	1247-55706	0.6l			Fr. 143.-	114.-
2	1247-55710	1l			Fr. 147.-	117.-
2	1247-55715	1.5l			Fr. 160.-	128.-

Aellos

6

**«Brilliant»**

edle, robuste Vollmetallkanne mit doppelwandigem, bruchsicherem
Edelstahl Isoliereinsatz, mit Klappdeckel, nicht spülmaschinengeeignet
thermos en métal, noble et robuste, avec intérieur en acier spécial incassable (double parois) et couvercle pivotant, ne va pas au lave-vaisselle

St./pce

6	5233-2612	0.6l			NSV Fr. 29.-	88.-
---	-----------	------	--	--	--------------	-----------------

3

**Isolierkanne · thermos**

Edelstahl (ohne Glas), Drehverschluss mit Drucktaste, nicht spülmaschinenfest, ungeeignet für Milch und kohlenensäurehaltige Getränke
acier spécial, fermeture visée avec bouton, non pas résistant au lave-vaisselle, ne pas utiliser pour le lait et des boissons gazeuses

St./pcs 1 24

3	5233-2012	0.6l			Fr. 43.-	37.-
3	5233-2014	1l			Fr. 51.-	43.-

zu/pour Art. 5233-2014/-2012

4	5233-2017	Deckel/couvercle Ø 4.9 cm			Fr. 7.20	6.20
---	-----------	---------------------------	--	--	----------	------

Aellos

7

**«Conference»**

spülmaschinenfestes Profimodell, Edelstahl, bruchsicher, Scharnierdeckel kann 180° umgeklappt werden, somit ist eine hygienischere Reinigung in der Spülmaschine möglich (steht eben)

modèle professionnel résistant au lave-vaisselle, en acier spécial, couvercle à charnière peut être ouvert à 180°, cela permet un nettoyage plus efficace dans le lave-vaisselle parce que le thermos est droit

St./pcs

7	5233-2634	1l			NSV Fr. 49.-	114.-
---	-----------	----	--	--	--------------	------------------



Thermoskrug · thermos

Pumpkrug doppelwandig, Edelstahl / avec pompe, acier spécial, double parois

Artikel-Nr.	Modelle/modèle	Grösse/dim.	St./pce.	1	6
1	5403-915 «Budget»	2.2l Ø 13.5 × H 32.5 cm 17 Ta	Fr.	31.30	26.70
2	530-25	2.5 l, H 34 cm	Fr.	57.-	49.-
2	530-35	3.5 l, H 40 cm	Fr.	61.-	52.-
2	530-50	5 l, H 40 cm	Fr.	105.-	89.-
3	530-8202 nicht spülmaschinenfest, non résistant au lave-vaisselle	2 × 2 l, 27 × 35 cm	Fr.	85.-	73.-
4	1247-25 «Piper»	2.5 l	Fr.	165.-	140.-
5	5233-8200 Tropfenfänger / ramasse-gouttes für Thermoskrüge bis Ø 15.7 cm unten, Kunststoff, kann mit anderen Tropfenfänger und mit «Service Station» kombiniert werden, pour thermos jusqu'à Ø 15.7 cm en bas, peut être combiné avec d'autres «ramasse-gouttes» ainsi qu'avec «Service Station»	24 × 18.5 × 4 cm, 400 g	Fr.	13.80	11.80
6	5233-8210 Service Station 5 Abteile für Rahm, Zucker, Teebeutel, Becher, Sticks, ausbaubar, Kunststoff schwarz, passend zu «Tropfenfänger»/5 compartiments pour crème, sucre, thé, gobelets, cuillères, peut être prolongé, s'adapte au ramasse-gouttes	27 × 20 × 10 cm, 600 g	Fr.	30.-	25.50



Getränkespender · distributeur de boissons

Artikel-Nr.	Modelle/modèle	Grösse/dim.	St./pce.	1	5
7	530-3752 Kunststoff mit Metallinnenbehälter en plastique, avec container intérieur en métal	12 l, Ø 30 × H 35 cm	Fr.	165.-	140.-
8	1247-95 Metallhülle, innen Alu eloxiert, Klappfüsse gaine en acier inox, intérieur en aluminium éloxé, pieds pliables	H 31.5/36 cm Ø × 23 cm, 2.5 kg	Fr.	78.-	66.-
9	5233-8306 «MAXX» Edelstahl, Klappfüssen, Ausgusshöhe 11 cm en acier spéciale, pied pliables, hauteur du robinet 11 cm	H 315/36 cm Ø 23 cm, 2.5 kg 6 l (48 Tassen/tasses)	NSV Fr.	159.-	205.-
10	5233-8300	Ø 23 × H 42.5 cm, 2.5 kg 10 l (80 Tassen/tasses)	NSV Fr.	199.-	305.-
Artikel-Nr.	Modelle/modèle	Grösse/dim.	St./pce.	1	3
11	1030-2500 stapelbar/empilable	9.5 l / 44 × 28 × 49 cm, 6 kg/47*	Fr.	515.-	437.-
11	1030-5000	18.9 l / 67 × 43 × 28 cm, 9 kg/94*	Fr.	568.-	483.-
12	1030-3000 Dichtung/joint		NSV Fr.	10.-	41.50

*Tassen/gobelet à 20cl



Kaltgetränkedispenser · distributeurs de boissons froides «Jolly»

vielseitig verwendbar für das Kühlen und Ausschanken nicht kohlen-säurehaltiger Getränke, Edelstahlgehäuse, Behälter leicht abnehmbar, Mischung von Getränken durch Tauch-/Magnetpumpe, vorgegebene Temperatur von ca. 6 °C, 2 Jahre Garantie

pour refroidir et distribuer toutes sortes de boissons non gazifiées, boîtier en inox, récipient à démonter facilement, la boisson est mélangée par une pompe submergée à entraînement magnétique, température de 6 °C, garantie 2 ans

230 V/50 Hz, B × H × T / l × h × t

1	369-4	1 × 5l	18 × 63 × 40 cm	12 kg	Fr. 990.- netto!
2	369-5	2 × 5l	25 × 63 × 40 cm	15 kg	Fr. 1200.- netto!
3	369-6	1 × 12l	18 × 57 × 47 cm	20 kg	Fr. 1150.- netto!
4	369-7	2 × 12l	36 × 57 × 47 cm	24 kg	Fr. 1480.- netto!

Samovar

elektrischer Wasser- und Teekochoer aus Inox, mit Teekanne 1.2l, stufenlos regulierbarer Thermostat, 2 Jahre Garantie
bouilloire électrique, en inox, avec théière 1.2l, thermostat réglable, garantie 2 ans

St./pcs 1 3

5 140-261 3l, 230 V/1.5 kW Ø 31 × H 37 cm, 1.7 kg

Fr. 245.- 199.-

Hot-Drink Dispenser «Scirocco»

formschöner Dispenser für den sofortigen Ausschank von dickflüssiger Schokolade und anderen Heissgetränken, Temperatur regulierbar 0–90 °C, Behälter aus robustem, lebensmittelechtem, unzerbrechlichem Polycarbonat, einfach abnehmbar (auch gefüllt), leicht zu reinigen, Auslaufhahn demontierbar, 2 Jahre Garantie
distributeur élégant pour la distribution instantanée de chocolat épais, liquide et d'autres boissons chaudes, température réglable de 0 à 90 °C, récipient en polycarbonat anti-chocs et alimentaire, facilement démontable même lorsqu'il est plein, robinet amovible, nettoyage facile, garantie 2 ans

230V 50Hz, B × H × T / l × h × p: 26 × 50 × 32 cm, 7 kg

6 369-1 weiss/blanc, 1 × 5l

Fr. 1150.- netto!



1



2



3

Getränkebehälter · récipient pour boissons

elektrisch, zum Warmhalten von Kaffee, Tee, Glühwein etc. (nicht geeignet für Milchgetränke), Chromnickelstahl, mit Temperaturregler 30-100 °C, Zapfhöhe 15 cm, mit Füllstandsanzeige aussen électrique, pour chauffer et tenir chaud le café, thé, vin chaud etc. (non apte pour le lait), en acier nickel-chromé, avec régulateur de température de 30 à 100 °C, haut. déversement 15 cm, avec indicateur du niveau de boisson

	1.9 kW, 50 Hz, 1 NAC 4.3 kg	St./pcs 1 3
1	155-005 19 l, Ø 27.6 × H 54 cm, 230 V	Fr. 348.- 296.-

Rundfilter-Kaffeemaschine · machine à café à filtre rond «PRO Plus 60T»

Gehäuse aus Edelstahl, Füllstandsanzeiger, Inhalt 9 l, Stundenkapazität 9 l, Mindestaufbrühmenge 4.5 l (30 Tassen), 2 getrennte Heizsysteme für Brüh- und Warmhaltefunktion, Aufbrühzeit für 9 l = 1 Std.

boîtier en acier spécial, contenance 9 l, capacité par heure 9 l, minimum de préparation 4.5 l (30 tasses), 2 systèmes de chauffage séparées pour chauffer et tenir chaud, indication de remplissage, préparation pour 9 l = 1 h

	230 V/1.2 kW, 1 NAC, Ø 22 × H 54.5 cm, 5 kg	St./pcs 1 3
2	1439-161	Fr. 182.- 164.-

Rundfilterpapier · filtre rond à café

zu Kaffeemaschine 1439-161
pour machine à café 1439-161

	Ct. = 1000 St./pcs	Ct. 1 5
3	1439-09	Fr. 56.- 51.-



4

Filterkaffeemaschine · machine à café filtre «Contessa 1000»

Chromnickelstahl, 2 Warmhalteplatten, 1 Acrylkanne 1.6 l mit Edelstahlboden, Stundenkapazität 16 l, Aufbrühzeit pro Kanne ca. 6 Minuten, Mindestaufbrühmenge ½ Kanne

acier inoxydable, 2 plaques chauffantes, 1 cafetière en acrylique 1.6 l avec fond inox, production 16 l/h, temps de préparation par cafetière env. 6 minutes, préparation minimale ½ cafetière

	230 V/2 kW	St./pcs 1 3
4	1439-041 21.5 × 38.5 × 46 cm, 6.5 kg	Fr. 270.- 243.-



5

6

Kaffeefilter · filtres à café «Animo»

	Papier/en papier Ct. = 1000 St./pcs	Ct. 1 5
5	1321-61011 H 9 cm, Ø 25 cm	Fr. 55.10 46.90

Glaskannen · cafetières

passend für alle gängigen Kaffeemaschinen und Warmhalteplatten, Griff, Deckel und Ausguss schwarz
adaptées pour presque toutes les machines à café et plaques chauffantes courantes, poignée, couvercle et bec verseur noirs

	St./pcs 1 12
6	1439-064 Ø 16.5 × H 17.8 cm, 1.8 l, 0.6 kg
	Fr. 24.- 21.60

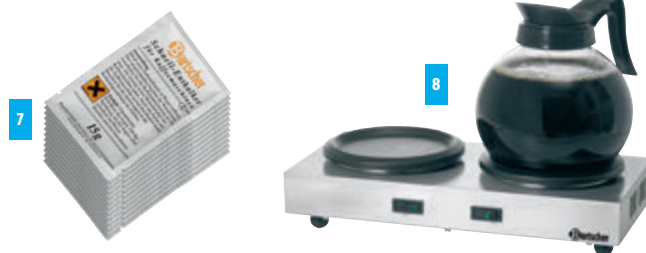

7

8

Schnell-Entkalker · détartrant express

für Kaffeemaschinen
pour machines à café

	Pa. = 30 Beutel/sachets à 15 g	Pa. 1 5
7	1439-063	Fr. 30.- 27.-

Warmhalteplatte · plaque chauffante

passend für alle gängigen Kaffee- und Teekannen, Edelstahl, 2 Warmhalteplatten getrennt schaltbar
adaptée pour toutes les cafetières et théières courantes, acier inoxydable, 2 plaques chauffantes, enclenchable individuellement

	230 V	St./pcs 1 3
8	1439-102 0.12 kW, 35.8 × 21.8 × 8 cm	Fr. 109.- 98.-

geliefert ohne Krug/livrée sans cafetière !



Chafing Dishes

Edelstahl, Gestell, Wanne, Deckel, Brenner (200 g) oder elektrisch

Acier spécial, piétement, bac à eau, couvercle, brûleurs (200 g) ou électrique

			Heizung chauffage	Masse/dim.	Einsatz/récipient	Detail/détail	St/pcs	1	6
1	5403-11695	Economic	P	Ø 34 × H 24 cm	3.5 l		Fr.	68.60	58.30
2	5403-12340	Home	P	Ø 36 × H 38 cm	3.5 l		NSV Fr.	69.-	135.-
3	5403-11680	Economic	P	61 × 36 × 30 cm	GN 1/1 65 mm, 9 l		Fr.	90.-	76.50
3	R5403-11680	Economic - Set	P	61 × 36 × 30 cm	GN 1/1 65 mm, 9 l	Set = 2	Fr. (St/pcs)	142.- 71.-	120.- 60.-
4	5403-12233	Caterer Pro	P*	64 × 35 × 34 cm	GN 1/1	stapelbar/empilable **	Fr.	198.-	168.-
5	5403-11674	Trio	P	61 × 36 × 29 cm	3 × GN 1/3, 2.5 l		NSV Fr.	46.-	85.-
6	5403-12300	Rolltop Swiss	P	64 × 34 × 46 cm	GN 1/1 65 mm, 9 l		Fr.	269.-	229.-
7	5403-12225	Chafing Dish «Sunnex»	E	63 × 36 × 29 cm	GN 1/1 65 mm, 9 l	Thermostat/900 W	Fr.	220.-	187.-
8	5403-12222	Inoxstar	E	62 × 35 × 29 cm	GN 1/1 100 mm, 13.5 l	Thermostat/840-1000 W	Fr.	285.-	242.-
9	5403-12221	Eco	E	Ø 36 × H 25 cm	6.8 l	Temperaturregler/régleur de températures 500 W	Fr.	165.-	140.-

Suppentopf · chaudron à soupe

Stahlblech schwarz/en tôle d'acier noire

							St/pcs	1	3
10	5403-11915	Economic	E	Ø 40 cm	9 l	Temperaturregelung réglage de température 30° - 90°, 400W	Fr.	150.-	128.-
11	5403-12399	Globe	P	Ø 48 × H 32 cm, 10 l		Edelstahl poliert, inkl. Innenbehälter und einhängbarem Ablagetablett, mit Sandwichboden ideal für Induktionsrechauds, Griffe hitzeisoliert, mit Rechaud mit Pastenbrenner (200 g)/en acier spéciale polié, avec ré- cipient intérieur et support à louche amovible, avec fond composé idéal pour réchauds à induction avec réchaud avec brûleur pour pâte (200 g)	NSV Fr.	325.-	650.-
12	5403-11013	Abdeckhaube couvercle		GN1/1 53 × 32.5 × 10 cm		klappbar, passend zu GN 1/1-Behälter, hitzebeständig, nahezu bruchfest/amovible, pour récipient gastro-norme GN 1/1, résistant à la chaleur, presque incassable	Fr.	39.30	33.40

P= paste/pâte à brûler
E= elektrisch/électrique 230 V

* mit Vorrichtung für Heizelement/avec arrangement pour corp de chauffe
** Ohne GN-Behälter/sans bac gastronomique



Elektroheizung zu Chafing Dish · corps de chauffe pour Chafing Dish

ohne Regler/sans régulateur		St./pcs	1	6
1	202-95041	230 V/600 W	Fr. 170.-	145.-

für alle gängigen Chafing Dishes Grössen, nach 20 Minuten haben Sie mit einer Heizung den Chafing Dish GN 1/1 einsatzbereit, mit stufenlos einstellbarem Leistungsregler/pour chafing dish, après 20 min. un chafing dish 1/1 est prêt, avec régulateur de puissance

H 9-11 cm		St./pcs	1	6
2	5403-12299	230 V/500 W, × 14 cm	Fr. 155.-	140.-

Induktionskochplatte mit Regler plaque à induction avec régleur

		St./pcs	1	6
3	5403-12295	700 W	Fr. 69.-	169.-



Brennpaste · pâte à brûler

Ct. = 30 Portionen/portions à 80 g (30 × Set à 3) Ct. 1 5

4	202-9302	Fr. 39.80	35.80
---	----------	-----------	-------

Ct. = 72 Dosen/boîtes à 200 g Ct. 1 3

4	202-9303	Fr. 159.-	139.-
---	----------	-----------	-------

Einzel Dosen à 200 g St./pcs 1 20

5	202-9303K	Fr. 3.-	2.70
---	-----------	---------	------

Eimer/seau à 4 kg Ke. 1 8

6	202-9301/4	Fr. 30.30	27.30
---	------------	-----------	-------



Brenner · brûleur

Edelstahl, für 200 g Dosen Brennpaste acier spécial, pour boîtes de pâte à brûler de 200 g

		St./pcs	1	12
7	202-3336	Ø 9 × H 6 cm	Fr. 8.60	7.40

für Brennpaste (80 g), CNS 18/10 pour pâte à brûler (80 g), acier nickel-chromé 18/10

		St./pcs	1	12
8	202-3266	Fr. 13.-	11.50	

Brenner · brûleurs «hot & safe»

für Brennflüssigkeit «hot & safe» mit unverwüsthlichem Brenneinsatz, Brennflüssigkeit läuft auch bei Umkippen nicht aus pour liquide à brûler «hot & safe», avec tampon inusable, le liquide ne coule pas même si le brûleur est renversé

		St./pcs	1	10
9	156-400	Fondue 80 ml	Fr. 16.-	13.60
10	156-100	Chafing Dish 200 ml	Fr. 17.50	15.80

Brenndauer/durée d'utilisation: 200 ml = 2-2.5 Stunden



Brennflüssigkeit · liquide à brûler «hot & safe»

schnelle, hohe Hitzeentwicklung, sparsam im Verbrauch grand dégagement de chaleur, usage très économique

Ct. = 12 Fl./bout. à 1 l		Ct.	1	10
11	156-200	Fr. 114.50	103.-	



Gas-Anzünder · allume-gaz

Flamme verstellbar flamme réglable

		St./pcs	1	5
12	534-3472	20 cm	Fr. 12.30	11.10

Gas-Brenner · brûleur à gaz

Edelstahl matt 18/10, stufenlos regulierbar, für 45 Min. Brenndauer acier spécial brossé, réglable en continu, pour 45 min.

		St./pcs	1	12
13	202-336	Ø 7 cm, H 6.5 cm	Fr. 35.-	32.-

Gas-Nachfülldosen · cartouches à gaz «Kigas Gastro»

		Dose/bonb.	1	16
14	534-8401	600 ml	Fr. 7.90	5.50



Thermisches Granulat · granulé thermique

hält Frühstückseiern in Chafing Dishes stundenlang warm und dennoch frisch (Eigelb bleibt flüssig), dieses natürlich hergestellte Granulat ist 100% lebensmittelverträglich/tient les oeufs à la coque dans les chafing dishes chauds et frais pendant des heures (le jaune reste liquide), ce granulé de qualité alimentaire est fabriqué sur base naturelle

		Eimer/seau	1	5
15	202-9095	5 kg Eimer/seau	Fr. 36.30	32.70

Wärmekies · gravier thermique

zum Warmhalten von Frühstückseiern in Chafing Dishes pour tenir chaud les oeufs à la coque

		Ei./se.	1	3
16	5403-81116	Eimer/seau = 7 kg	Fr. 27.10	23.10



Servicestation · station service

Holz kunststoffbeschichtet, mit Dekor, 4 Lenkrollen Ø 12.5 cm, (2 mit Radpserrten), Schublade, Flügeltüren, verstellbares Tablar
bois laminé, décor, 4 roues Ø 12.5 cm, (2 avec frein), tiroir, étagère et portes

Artikel-Nr.	81.5 × 52 × 100 cm	Dekor/décor	St./pce.	1	3
1 5005-320	50 kg	Buche/hêtre	Fr.	960.-	865.-
2 5005-3276	58 kg Unten rechts herausnehmbarer Abfallbehälter, pulverbeschichtet schwarz aus Stahl, inkl. 6 Besteckboxen/avec poubelle amovible en acier couleur noir, en bas, incl. 6 range-couverts	Schwarz/noir	Fr.	1790.-	1620.-
3 5005-3212 5005-3213 5005-0321	50 kg Schublade mit 5 Abteilen tiroir avec 5 compartiments	Mooreiche/chêne foncé Eiche hell/chêne clair Buche/hêtre	Fr.	1550.-	1395.-
4 5005-330	55 kg, 84 × 53 × 100 cm Grosse Abstellfläche (100×50cm), Option gegen Aufpreis: Türöffnung 270°, inkl. 6 Besteckboxen/ grande surface de pose (100×50cm), option contre majoration de prix: porte ouvrables 270°, 6 range-couverts incl.	Kirschbaum/cherisier	Fr.	2090.-	1880.-



Aussenservicestation · station service extérieure

Artikel-Nr.	81.5 × 52 × 100 cm, 70 kg, wetterfest, résistante à l'eau	Dekor/décor	St./pce.	1	3
5 5005-0325		anthrazit/anthracite	Fr.	2795.-	2655.-

Auf Bestellung sind alle Modelle in diesen Dessins erhältlich (ausser 5005-0325)
Sur demande tous les modèles sont livrables en chaque dessin (sauf 5005-0325)

	Weiss blanc		Eiche hell chêne clair		Weissbuche hêtre blanc		Mooreiche chêne foncé
	Lichtgrau gris clair		Nussbaum noyer		Buche hêtre		Wenge wenge
	Anthrazit anthracite		Mahagoni acajou		Kirschbaum cerisier		Schwarz noir



1



2

Gastro-Buffer

für kalte Speisen, als Salatbar, Frühstücks-/Dessertbuffet, Seitenwände und Korpus aus wallnussfarbenem Holz, Arbeitsplatte aus Granit Rosa Porrino, Wanne (15 cm tief) mit Ablaufhahn für GN 1/1 (nicht mitgeliefert), gekühlt +2° bis +10 °C, beleuchtet, mit fixem Hustenschutz, 4 Lenkrollen (2 davon mit Bremse)

pour des mets froids, comme bar à salade, buffet de petit déjeuner/déjeuner/dessert, corps et murs en bois couleur noyer, plan de travail en granit Rosa Porrino, cuve (15 cm profond) avec robinet pour bacs gastro-norme 1/1 (non fournis), refroidissement de +2° à +10 °C, avec lumière, capot de protection fixe, 4 roues (dont 2 avec frein)

B × T × H / l × p × h

1	1439-310	3 × GN 1/1	230 V/280 W	119 × 90 × 87/132 cm, 120 kg	Fr. 2890.-
2	1439-510	4 × GN 1/1	230 V/280 W	150.5 × 89 × 132 cm, 146 kg	Fr. 2990.-
3	1439-710	6 × GN 1/1	230 V/280 W	218 × 90 × 87/132 cm, 300 kg	Fr. 4550.-



3

Ersatz-Scheibe · verre de rechange

inkl. Schrauben/vis inkl.

	1439-311	zu/pour Buffet 1439-310	Fr. 268.-
	1439-511	zu/pour Buffet 1439-510	Fr. 298.-
	1439-711	zu/pour Buffet 1439-710	Fr. 375.-



4



5

Anstellisch · table d'appoint

Gestell Stahlrohr schwarz, Platte kunststoffbeschichtet, Dekor Buche, 4 Füße höhenverstellbar, stapelbar
cadre en métal noir, plateau en bois décor hêtre, 4 pieds réglables, empilables

St./pcs 1 10

4	5005-475	80 × 40 × 75 cm, 8 kg	Fr. 198.-	178.-
---	----------	-----------------------	-----------	-------

Servier-Boy · desserte

Stahlrohrkonstruktion, Holz-Tablare mit Kunststoffbelag (Nussbaum)
plateau en bois plaqué noisetier, pieds et encadrements en acier chromé

5	289-5	80 × 50 × 76 cm	Fr. 850.-	1645.-
---	-------	-----------------	-----------	-------------------



Gusseisen-Servierteller · assiettes à service en fonte

	St./pcs	1	20
Teller/plat Ø 22 cm, Holz/bois 26 × 23 × 3.5 cm			
1	530-3520220	Fr. 26.60	21.30
Teller/plat Ø 28 × 18 cm, Holz/bois 34 × 18 × 3.5 cm			
2	530-3521300	Fr. 27.90	22.40
Teller/plat Ø 19 × H 4.5 cm, Holz/bois 25 × 19 × 1.5 cm			
3	530-180	Fr. 15.30	12.90



Hot Stone-Set · set pierrade

heisser Stein, Set bestehend aus: Teller aus Steingut sandfarbig mit 5 Abteilen, Speckstein (19 × 11 × 2.7 cm), Zange
set comprenant: assiette coul. sable avec 5 compartiments, pierre (19 × 11 × 2.7 cm), pince

	St./pcs	1	20
4	1233-155252	35 × 23 × 3 cm	Fr. 57.50 48.90

Ersatzteile · pièce de rechange «Hot-Stone»

	Pa.	1	10
5	1233-155253	Speckstein/pierreolaire 18 × 11 × 2.7 cm, Pa. = 2 St./pcs	Fr. 35.- 32.-
		St./pcs	1 10
6	1233-1	Teller/assiette 35 × 23 × 3 cm	Fr. 22.- 19.90
		St./pcs	1 5
7	1233-302891	Halter/pince 19 cm	Fr. 10.- 8.50



Hot Stone Set · set pierrade

2-teilig, heisser Stein 20 × 12 cm, Holzuntersatz 36 × 24 cm
2-pièces, pierre 20 × 12 cm, support en bois 36 × 24 cm

	Set	1	15
8	1233-400934	2.7 kg	Fr. 33.- 28.-

Stein, 24 × 24 cm, Holzuntersatz 34 × 28 cm
pierre, 24 × 24 cm, bois support 34 × 28 cm

	2-teilig/2-pcs	Set	1	15
9	1233-310572		Fr. 57.-	48.-

Stein, 17.5 × 15 cm, Holzuntersatz, 34.5 × 20 cm
pierre, 17.5 × 15 cm, bois support, 34.5 × 20 cm

	5-teilig/5 pcs, 3 Schalen/3 bols (2× 6 cm, 1 × 16.5 × 3.6 cm)	Set	1	15
10	1233-400961		Fr. 49.-	39.-

6-teilig: Bambus Unterteller 38 × 20 × 2 cm, Speckstein 17.7 × 11.5 × 2 cm mit Nieten, Porzellanteller weiss 20 × 12.5 × 4.5 cm,
3 Glasschälchen Ø 6 × H 3 cm/6-pcs: plateau en bambu 38 × 20 × 2 cm, pierre ollaire 17.7 × 11.5 × 2 cm avec des rivets, assiette en porcelaine blanche 20 × 12.5 × 4.5 cm, 3 coupelles en verre Ø 6 × H 3 cm

	Set	1	15
11	1233-40141		Fr. 49.- 42.-

Steak-Platte · plateau à steak

Porzellan anthrazit im Schiffertafel-Look, mit Safrille und Aussparung für Saucenpotf/en pocelaine anthracite aspect ardoise, avec rainure et emplacement pour bol à sauce

	St./pcs	12	564-433	33 × 24 × 1 cm	NSV	Fr. 17.-	38.40



Galgen · potence

Metallteile handgeschmiedet/patiniert, Flambierkolben mit 28 Spiessen in Öl gebrannt, Holzsockel geschnitzt mit Vertiefungen für eine grosse und fünf kleine feuerfeste Keramikschalen

appareil avec broche pour flamber les viandes, masse avec 28 piques, socle en bois avec emplacement pour coupelles à sauces

St./pcs 1 3

1 289-630 44 × 38 × 48 cm Fr. 550.- 495.-

Spiesskolben · masse assortie

2 289-631 Fr. 148.-

Keramikschaalen · coupelle de rechange

3 289-632 Ø 17 cm Fr. 36.70

3 289-633 Ø 9 cm Fr. 13.50



Tischgrill Set

Set: Lavasteinplatte 19 × 37 × 2 cm, Gestell CNS, 2 Brenner (Paste oder Brennflüssigkeit)

set: pierre de lave 19 × 37 × 2 cm, support en acier spécial, 2 brûleurs (pâte ou liquide à brûler), plateau en bois

St./pcs 1 12

4 22-364 natur/nature Fr. 75.- 64.-



Modell Edelstahl auf Anfrage
modèle acier spécial sur demande



Tischgrill · grill de table

Holzkohlegrill Inox/Kupfer, mit tragbarem Kohlenbehälter, 2-Wand-System schützt vor Hitze

grill à charbon en inox/cuivre, avec corbeille à charbon amovible, système avec deux parois protège du chaud

«Circle 4-6 Pers. St./pcs 1 3

5 1233-8 Ø 28.5 × H 15 cm, 6.5 kg Fr. 356.- 321.-

«Garden» 6-8 Pers. St./pcs 1 3

6 1233-812 40 × 25 × 15 cm, 8.5 kg Fr. 388.- 349.-



Raclette-Apparate · appareils à raclette

mit patentiertem Hebe- und Senksystem, mit Einspann- und Abkippvorrichtung/avec système de hausse et de baisse breveté, avec dispositif pour fixer et incliner le fromage,

«DS 2000»

für zwei ½-Laibe

pour 2 demi-fromages, 220 V/1000 W

1	1233-4	54 × 29 × 33 cm, 6.8 kg	Fr. 340.-	306.-
---	--------	-------------------------	-----------	-------

incl VRG/TAR

«Super»

für zwei 1/2-Laibe, mit schwenkbarem Arm (bei Unterbruch Käse ausschwenken)/pour 2 demi-fromages, avec bras articulé (écartement du fromage pendant pause)

220 V/1000 W

2	1233-5	52 × 28 × 33 cm, 12 kg	Fr. 450.-	405.-
---	--------	------------------------	-----------	-------

incl VRG/TAR



«Racletta»

Tischgerät für Ihre Gäste, elektrisch, für Käsestücke, mit Käseplatte aus Inox und Schwenkarm/appareil de table pour vos hôtes, électrique pour un morceau de fromage, support en acier inox, bras pivotant

230 V/600 W

3	1233-13220	31 × 19.5 × 26.5 cm, 3.2 kg	Fr. 255.-	229.-
---	------------	-----------------------------	-----------	-------

incl VRG/TAR

«Trio»

für drei halbe Laibe, 2 Heizkörper

pour 3 demi-meules, 2 corps de chauffe

4	1233-6	54 × 47 × 34 cm, 12 kg	Fr. 990.-	890.-
---	--------	------------------------	-----------	-------

incl VRG/TAR

«Evolène»

für zwei ½-Laibe (rund + eckig), 2 antihafbeschichtete Käsehalter mit eigenem Schwenkarm, 2 separat schaltbare Heizkörper pour 2 demi-fromages (rond+rectangle), 2 porte-fromages combi inclinables avec revêtement anti-adhérent sur leur propre bras pivotant, 2 résistances à fonction indépendante

230 V/2 × 1000 W

5	1233-9	100 × 28 × 40 cm, 14.5 kg	Fr. 727.-	655.-
---	--------	---------------------------	-----------	-------

incl VRG/TAR



6



7

Fondue Caquelon «universal»

Alu beschichtet, Edelstahlgriff hitzebeständig, auch für Risotto etc., für alle Herdarten inkl. Induktion, nicht abwaschmaschinentauglich / en alu anti-adhérent, poignée en acier spécial résistante à la chaleur, pour tous les feux (induction incl.) non résistante au lave-vaisselle

St./pcs 1 12

6	1233-311679	Ø 14 cm, schwarz/noir, 1 Pax	Fr. 36.-	29.-
---	-------------	------------------------------	----------	------

Fondue- Caquelon · caquelon à fondue «Tabacco»

Keramik beige/en céramique beige

St./pcs 1 12

7	1233-1553020	Ø 20 cm	Fr. 22.-	19.-
7	1233-1553022	Ø 22 cm	Fr. 24.-	21.-
7	1233-1553024	Ø 24 cm	Fr. 36.-	31.-

8



Fondue-Caquelon · caquelon à fondue

Gusseisen rot/weiss, hitzebeständiger Kunststoffgriff en fonte rouge/blanche, manche en plastique résistante à la chaleur

St./pcs 1 12

8	1233-308983	Ø 18 cm	Fr. 55.-	47.-
8	1233-308984	Ø 20 cm	Fr. 59.-	51.-
8	1233-308985	Ø 22 cm	Fr. 73.-	62.-
8	1233-308986	Ø 24 cm	Fr. 79.-	68.-

9



Fondue Caquelon

Gusseisen, braun-beige, 6 Personen en fonte, marron-beige, 6 personnes

St./pcs 1 10

9	1233-15502	Ø 23 cm	Fr. 35.-	69.-
---	------------	---------	----------	------



Fondue Caquelon

Set 9-teilig, 1 Käsefondue-Caquelon Guss schwarz (2.5 l/1 kg), 1 Rechaud «Ofen», 6 Fonduegabeln, 1 Pastenbrenner gefüllt set 9 pcs, 1 caquelon en fonte noire pour fondue à frommage (2.5 l/1 kg), 1 réchaud «four», 6 fourchettes à fondue, 1 brûleur avec pâte à brûler

St./pcs 1 6

1 1233-40167 31.5 × 25 × 39.5 cm, 4.7 kg,
Caquelon Ø 22 × H 9 cm Fr. 145.- 129.-



Fondue-Rechaud · réchaud à fondue «Edelweiss»

Schmiedeisen schwarz, mit «Hot & Safe»-Brenner en fer forgé noir, avec brûleur «Hot & Safe»

St./pcs 1 12

2 156-870 Ø 23.5 × H 10.5 cm Fr. 39.- 35.-

Schmiedeisen schwarz mit Pastenbrenner en fer forgé noir, avec 1 brûleur à pâte (pâte incl.)

St./pcs 1 12

3 1233-583 Ø 23.5 × H 10.5 cm Fr. 43.50 38.30

mit Gasbrenner klein (ca. 1.5 Std.) avec brûleur à gaz petit (ca. 1.5 h)

St./pcs 1 12

4 534-2279 «Action» Ø 23.5 × H 12 cm Fr. 75.- 68.-

Gas-Kocher · réchaud à gaz «PowerFire»

Tisch-Gasrechaud mit stufenlos regulierbarer Flamme und elektrischer Zündung, Brenndauer bei mittlerer Leistung ca. 2 Stunden, inkl. 1 Dose Gas, 2 Jahre Garantie

réchaud de table portable avec flamme réglable et allumage automatique, durée de combustion à feu moyen env. 2 heures, 1 boîte de gaz incl., garantie 2 ans

5 534-2310 Ø 25 × H 9.5 cm Fr. 289.-

Fondue-Bourguignonne-Garniture · garniture fondue bourguignonne «SWISS ECO»

Pfännchen (2 l) mit Deckel, Gourmet-Deckel aus Edelstahl 18/10, Rechaud verchromt, inkl. Pasten-Brenner

poêlon (2 l) avec couvercle et couvercle anti-éclaboussures inox 18/10, réchaud chromé, brûleur pour pâte à brûler incl.

St./pcs 1 12

6 202-21406 Ø 21 cm, H 22 cm Fr. 89.- 80.-

Pfännchen allein/poêlon seul St./pcs 1 12

7 202-1406 Ø 18 cm, H 12 cm, 2 l Fr. 69.- 62.-

Rechaud, Edelstahl 18/10 mit Pastenbrenner und Unterteller réchaud avec brûleur pour pâte et sous-plate

St./pcs 1 12

8 202-214062 Ø 23 cm, H 9 cm Fr. 23.80 20.30

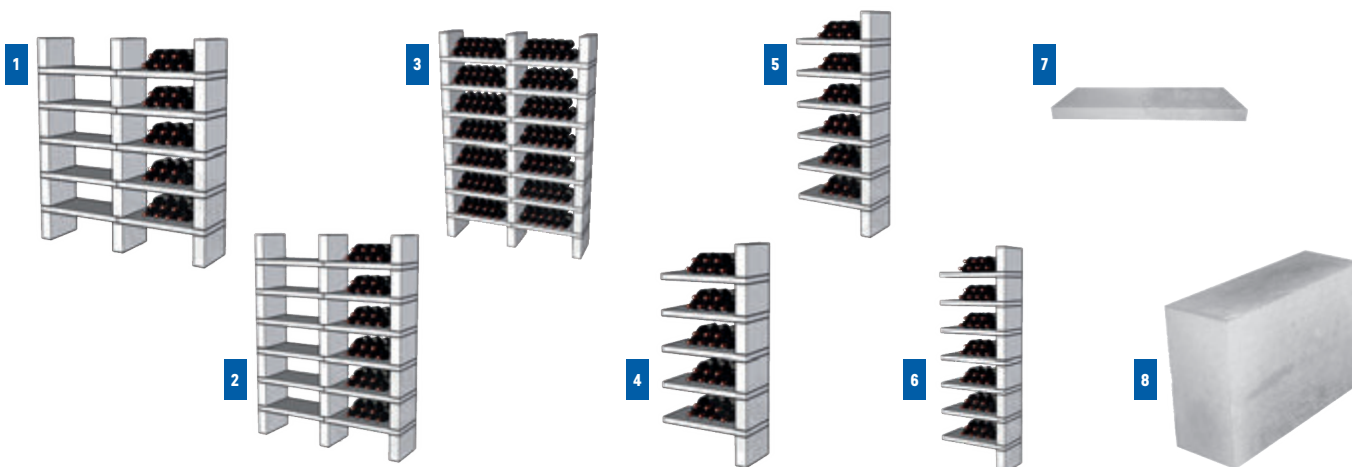

Weinregal · étagère à vin «Imperial»

IMPERIAL – aus weissem Royaltuffstein

Tuffsäulen aus Meeresablagerungen. Edel und jenseits von Mode und Zeitgeschmack – gefertigt aus dem Besten, was heute und morgen im Weinregalbau möglich ist.

– optimale Feuchtigkeitsregulierung

– der Royal-Tuffstein wirkt geruchsneutralisierend

IMPERIAL – le mobilier de cave en Tuffeau Royal blanc

Microclimat optional grâce aux colonnes de tuf. Tout en noblesse et au-delà des modes et du goût du jour, IMPERIAL est fabriqué à partir du meilleur matériau utilisé dans le domaine du mobilier de cave – aujourd'hui comme demain.

– meilleure régulation de la température par l'effet de masse thermique

			Flaschen/bouteilles		netto	
1	1467-1120	Gruppe/group	120	140 × 128 × 30 cm	342 kg	Fr. 921.-
2	1467-1144	Gruppe/group	144	164 × 128 × 30 cm	405 kg	Fr. 1092.-
3	1467-1168	Gruppe/group	168	188 × 128 × 30 cm	468 kg	Fr. 1263.-
4	1467-1160	Gruppe Anbau/group annexe	60	140 × 64 × 30 cm	144 kg	Fr. 397.-
5	1467-1172	Gruppe Anbau/group annexe	72	164 × 64 × 30 cm	171 kg	Fr. 472.-
6	1467-1184	Gruppe Anbau/group annexe	84	188 × 64 × 30 cm	198 kg	Fr. 547.-
7	1467-0515	Tablar/étagère	9-12	4 × 64 × 30 cm	18 kg	Fr. 53.70
8	1467-0514	Säule/colonne		20 × 8 × 30 cm	9 kg	Fr. 21.30

Gerne erstellen wir Ihnen einen kostenlosen Einrichtungsvorschlag.

Preisangaben zuzüglich Verpackungs- und Lieferkosten. Bitte beachten Sie unsere Produkt- und Montagehinweise auf unserer Website.

Volontiers nous vous établissons une proposition d'aménagement gratuite.

Frais de livraison en plus. Veuillez consulter notre site internet pour les renseignements de produit et d'installation.



1

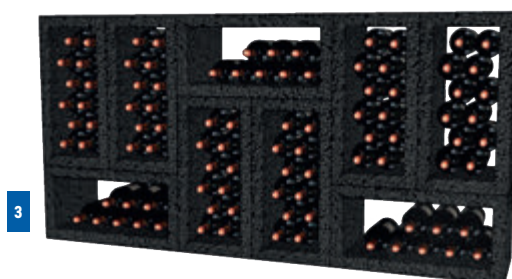

3

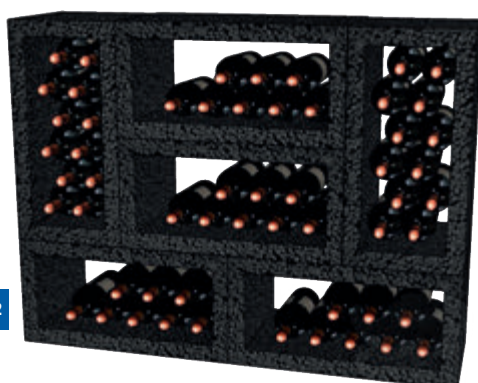

2



4

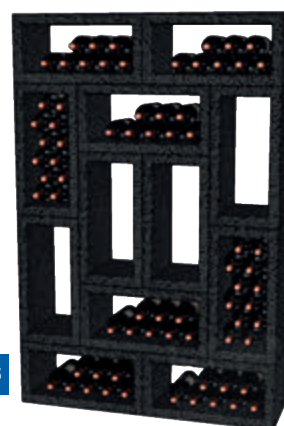

5

Weinregal · étagère à vin «BloXter»

ein Element quer wie hoch für 12 Flaschen, gestalten Sie Ihre Regalkomposition ganz nach belieben und setzen Sie Ihren Wein dennoch modern und symmetrisch in Szene, anthrazitfarbig un élément pour 12 bouteilles, se pose en hauteur comme en largeur, formez votre composition de rayonnages selon votre gré et mettez votre vin néanmoins en scène, anthracite

1	1467-0140	12 Fl./bouteilles, 28 × 30 × 56 cm, 19 kg	Fr. 63.-
2	1467-0141	72 Fl./bouteilles, 112 × 30 × 56 cm, 114 kg	Fr. 378.-
3	1467-0142	108 Fl./bouteilles, 168 × 30 × 84 cm, 171 kg	Fr. 567.-
4	1467-0143	96 Fl./bouteilles, 112 × 30 × 112 cm, 152 kg	Fr. 504.-
5	1467-0144	144 Fl./bouteilles, 112 × 30 × 168 cm, 228 kg	Fr. 756.-

Gerne erstellen wir Ihnen einen kostenlosen Einrichtungsvorschlag.

Preisangaben zuzüglich Verpackungs- und Lieferkosten. Bitte beachten Sie unsere Produkt- und Montagehinweise auf unserer Website. Volontiers nous vous établissons une proposition d'aménagement gratuite.

Frais de livraison en plus. Veuillez consulter notre site internet pour les renseignements de produit et d'installation.



Weinregal · étagère à vin «Sandyline TUFF»

Ein Weinregal, das die Sinne bewegt

Das ist der Stoff, aus dem Träume sind: staubfreier goldener Sand, umschlossen von einem Regalsystem in Elementbauweise und nach oben offen für alle edlen Flaschenformate. Ein Schatzkammerregal mit Säulen aus einer besonderen Variation von Tuffstein, ein nobles jenseits von Mode und Zeitgeschmack – gefertigt aus dem Besten, was heute und morgen im Weinregalbau möglich ist. Die SandyLine Tuffstein Weinregale bestehen aus naturreiner verfestigter Vulkanasche und weisen exzellente feuchtigkeitsregulierende Eigenschaften auf.

Le confort de vos bouteilles dans un lit de sable

Le SandyLine éveille des sensations oubliées du temps où l'on conservait les grands crus sur un lit de sable. Une sensation de qualité qui naît des matériaux soigneusement sélectionnés, comme le sable doré permettant une maturation sûre, quelque soit la forme des bouteilles de vos plus grands millésimes. Dignes d'un sanctuaire, ces étagères sont équipées de colonnes de tuf. Composés de cendre volcanique naturelle solidifiée, les tufs SandyLine constituent d'excellents régulateurs d'humidité. Le casier SandyLine est livré avec une couche de sable – également une exclusivité mondiale. Combiné au tuf, il assure une hygroscopie parfaite.



			Flaschen/bouteilles		netto	
1	1467-63	Gruppe/group	120-200	112 × 143 × 30 cm	300 kg	Fr. 536.-
2	1467-62	Gruppe Anbau/group annexe	60-100	112 × 65 × 30 cm	120 kg	Fr. 226.-
3	1467-61	Gruppe/group	144-240	137 × 143 × 30 cm	363 kg	Fr. 648.-
4	1467-60	Gruppe Anbau/group annexe	72-120	137 × 65 × 30 cm	145 kg	Fr. 273.-
5	1467-65	Mitteltablar/étagère milieu*	12-20	5 × 65 × 30 cm	16 kg	Fr. 28.30
6	1467-71	Seitentablar/étagère laterale*	12-20	5 × 71.5 × 30 cm	18 kg	Fr. 28.30
7	1467-78	Einzelurmtablar/étagère*	12-20	5 × 78 × 30 cm	20 kg	Fr. 28.30
8	1467-04	Fuss/pied*		7 × 11 × 30 cm	4 kg	Fr. 12.20
9	1467-05	Säule/colonne		20 × 11 × 30 cm	9 kg	Fr. 18.60
10	1467-06	Top/top		18 × 11 × 30 cm	9 kg	Fr. 29.70

* Sand im Lieferumfang enthalten
support de bouteilles en sable inclus

Gerne erstellen wir Ihnen einen kostenlosen Einrichtungsvorschlag.

Preisangaben zuzüglich Verpackungs- und Lieferkosten. Bitte beachten Sie unsere Produkt- und Montagehinweise auf unserer Website.

Volontiers nous vous établissons une proposition d'aménagement gratuite.

Frais de livraison en plus. Veuillez consulter notre site internet pour les renseignements de produit et d'installation.

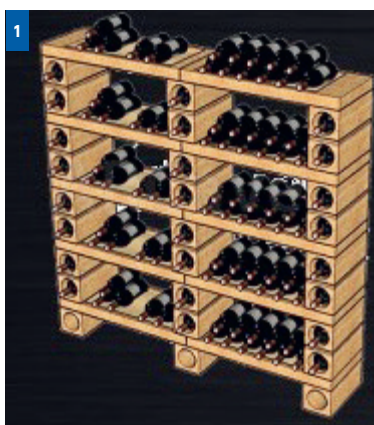

Weinregal · étagère à vin «Sandyline Bausatz»

		Flaschen/bouteilles			netto
1	1467-00F	Gruppe F /group F	120-200	142 × 143 × 30 cm	357 kg Fr. 555.-
2	1467-00FA	Anbau zu F/annexe pour F	60-100	142 × 65 × 30 cm	139 kg Fr. 232.-
3	1467-00G	Gruppe G/group G	144-240	173 × 143 × 30 cm	432 kg Fr. 671.-
4	1467-00GA	Anbau zu G/annexe pour G	72-120	173 × 65 × 30 cm	168 kg Fr. 280.-
5	1467-65	Mitteltablar/étagère milieu	12-20	5 × 65 × 30 cm	16 kg Fr. 28.30
6	1467-71	Seitentablar/étagère laterale	12-20	5 × 71.5 × 30 cm	18 kg Fr. 28.30
7	1467-78	Einzelturmtablar/étagère	12-20	5 × 78 × 30 cm	20 kg Fr. 28.30
8	1467-01	Fuss/pied		13 × 13 × 30 cm	7 kg Fr. 13.10
9	1467-02	Säule/colonne		26 × 13 × 30 cm	13 kg Fr. 19.90
10	1467-03	Top/top		25 × 13 × 30 cm	19 kg Fr. 43.50

Gerne erstellen wir Ihnen einen kostenlosen Einrichtungsvorschlag.

Preisangaben zuzüglich Verpackungs- und Lieferkosten. Bitte beachten Sie unsere Produkt- und Montagehinweise auf unserer Website.

Volontiers nous vous établissons une proposition d'aménagement gratuite.

Frais de livraison en plus. Veuillez consulter notre site internet pour les renseignements de produit et d'installation.



Weinregal · étagère à vin «HydroTon»

HydroTon – das clevere Weinregal System

Das preisgünstige, dekorative und zugleich platzsparende Baukastensystem für den privaten und kommerziellen Bereich. Die poröse Beschaffenheit des Naturklimasteines (Blähton) sorgt für ein Mikroklima.

Die Vorteile von HydroTon:

- 7 Elemente – Tausend Möglichkeiten
- platzsparend und mobil
- beliebig kombinierbar
- einfach aufeinander stapeln
- mit umgedrehten Tablaren als Abstellfläche
- Nutzung der Support (Stützen) für Einzelflaschen
- kompakt – vorteilhaft für den Transport
- unschlagbar im Preis
- ideale Ausnutzung durch Eckmodul

HydroTon – pour la gastronomie

Les casiers à vin HydroTon sont conçus spécialement pour le stockage de grandes capacités de bouteilles par exemple dans la haute gastronomie. Les casiers HydroTon protèges vos vins de la lumière excessive, des vibrations et des changements de température.

Le concept de stockage HydroTon

Utilisez les 7 éléments HydroTon pour assembler le casier à bouteilles de votre choix – ou bien choisissez un ou plusieurs groupes. Assemblez les éléments horizontalement et verticalement les uns au-dessus des autres et les uns à côté des autres sur un sol plat. Une distance d'environ 3 à 5 cm avec le mur garantit une bonne ventilation. Montez simplement vos casiers à bouteilles autour des fenêtres, tuyaux, etc. Une solution de casier à vin avec un excellent rapport qualité/prix.e.

			Flaschen/bouteilles		netto	
1	1467-0212	Gruppe/group	156	113 × 99 × 30 cm	172 kg	Fr. 352.-
2	1467-0214	Gruppe/group	78	147 × 60 × 30 cm	169 kg	Fr. 328.-
3	1467-0216	Gruppe/group	212	175 × 99 × 30 cm	254 kg	Fr. 507.-
4	1467-0213	Gruppe Anbau/group annexe	150	113 × 99 × 30 cm	128 kg	Fr. 282.-
5	1467-0215	Gruppe Anbau/group annexe	69	147 × 60 × 30 cm	107 kg	Fr. 231.-
6	1467-0206	Tablar/étagère T60	6-24	5 × 60 × 30 cm	9 kg	Fr. 26.90
7	1467-0209	Tablar/étagère T99	18-60	5 × 99 × 30 cm	14 kg	Fr. 35.20
8	1467-0205	Ecke/coïn		5 × 50 × 50 cm	12 kg	Fr. 40.80
9	1467-0210	Fuss/pied		5 × 10 × ca. 25 cm	3 kg	Fr. 8.10
10	1467-0201	Support S1	1	13 × 13 × 30 cm	7 kg	Fr. 11.20
11	1467-0202	Support S2	2	26 × 13 × 30 cm	13 kg	Fr. 19.90
12	1467-0211	Bogen Paar/arc pair	18-22	33 × 99 × ca. 27 cm	30 kg	Fr. 171.-

Gerne erstellen wir Ihnen einen kostenlosen Einrichtungsvorschlag.

Preisangaben zuzüglich Verpackungs- und Lieferkosten. Bitte beachten Sie unsere Produkt- und Montagehinweise auf unserer Website.

Volontiers nous vous établissons une proposition d'aménagement gratuite.

Frais de livraison en plus. Veuillez consulter notre site internet pour les renseignements de produit et d'installation.



Weinregal · étagère à vin «RackInBlack»

RackInBlack – lichtabsorbierendes Regalsystem aus ceramic fusion.

- austauschbare Flaschenauflager
Optional: Glas, Edelholz, Naturstein
Standard im Lieferumfang: Holz

- lichtabsorbierend
- bester Temperaturspeicher auf Grund seiner reinen Masse

RackInBlack-système de casiers à vin qui absorbe la lumière en ceramic fusion

- support de bouteilles changeable
standard bois (mdf)
en option: verre, bois précieux
- meilleure régulation de la température par l'effet de masse thermique

		Flaschen/bouteilles		netto	
1	1467-0508	Gruppe/group	96	160 × 75 × 30 cm	248 kg Fr. 615.-
2	1467-0516	Gruppe/group	192	160 × 138 × 30 cm	384 kg Fr. 1015.-
3	1467-0518	Gruppe/group	216	180 × 138 × 30 cm	432 kg Fr. 1142.-
4	1467-0527	Gruppe/group	324	180 × 201 × 30 cm	585 kg Fr. 1592.-
5	1467-0058	Gruppe Anbau/group annexe	96	160 × 66 × 30 cm	136 kg Fr. 400.-
6	1467-0059	Gruppe Anbau/group annexe	108	180 × 66 × 30 cm	153 kg Fr. 450.-
7	1467-0541	Tablar/étagère	12	1.6 × 57 × 30 cm	3 kg Fr. 23.20
8	1467-0540	Säule/colonne		20 × 12 × 30 cm	14 kg Fr. 26.90



Gerne erstellen wir Ihnen einen kostenlosen Einrichtungsvorschlag.

Preisangaben zuzüglich Verpackungs- und Lieferkosten. Bitte beachten Sie unsere Produkt- und Montagehinweise auf unserer Website.
Volontiers nous vous établissons une proposition d'aménagement gratuite.

Frais de livraison en plus. Veuillez consulter notre site internet pour les renseignements de produit et d'installation.



Black Series

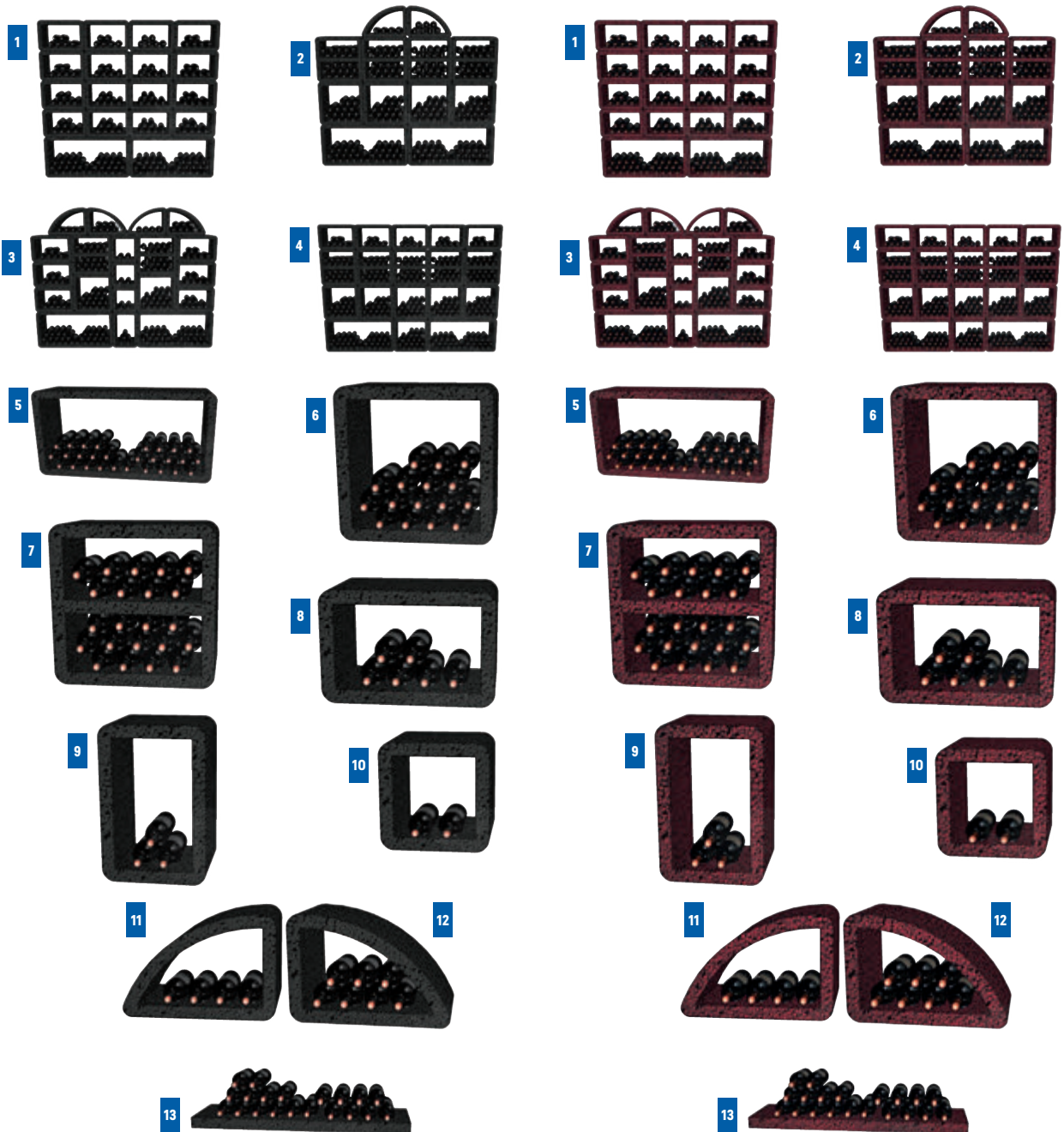

**Terra**

Weinregal · étagère à vin «Multi»

in Anthrazit/en anthracite

Die perfekte Weinlagerung

Die flaschengerechten Weingestelle von MULTI verbinden die professionelle Lagerung von Flaschenweinen mit der schönsten Weinkelleratmosphäre. In den Elementen haben erstaunlich viele Flaschen Platz. Übersichtlich, rollsicher, ruhig und lichtgeschützt reifen die Weine bei optimalen Bedingungen. Höchste Qualität, zweckmässige Einteilung und das umfangreiche Zubehör überzeugen jede Weinkennerin und alle Weinfreunde.

MULTI Weingestelle passen in jeden Raum

Wie soll man vorgehen? Stellen Sie aus den 8 MULTI Elementen das Weingestell nach Ihren Wünschen zusammen – oder wählen Sie eine oder mehrere Gruppen aus.

L'entreposage de Vin Parfait

Les casiers à bouteilles MULTI sont conçus spécialement pour le stockage de bouteilles et ils associent un entreposage professionnel des bouteilles à une atmosphère de cave à vin absolument charmante. Les éléments ont de l'espace pour un nombre de bouteilles incroyable. Soigneusement rangé, sans que les bouteilles puissent rouler, dans un endroit calme et à l'abri de la lumière, le vin vieillit dans les conditions optimales.

Les casiers MULTI apportent une polyvalence maximale et sont faciles à monter

MULTI est synonyme d'exclusivité grâce à son design, d'unité suprême grâce à ses formes élégantes ainsi que de rangement soigné et d'organisation. Des détails bien pensés et sophistiqués ainsi que les accessoires spécialement sélectionnés sont un aspect fondamental du concept de stockage de vin MULTI.

	Black Series	Terra		Flaschen bouteilles		netto	
1	1467-012920	1467-0129	Gruppe/group	370	183 × 200 × 27 cm	328 kg	Fr. 1099.-
2	1467-013020	1467-0130	Gruppe/group	340	183 × 200 × 27 cm	270 kg	Fr. 1080.-
3	1467-013120	1467-0131	Gruppe/group	380	183 × 233 × 27 cm	365 kg	Fr. 1400.-
4	1467-013220	1467-0132	Gruppe/group	500	183 × 250 × 27 cm	371 kg	Fr. 1423.-
5	1467-010120	1467-0101	Profi	50-60	50 × 100 × 27 cm	44 kg	Fr. 120.-
6	1467-010220	1467-0102	Norm	24-30	50 × 50 × 27 cm	18 kg	Fr. 76.90
7	1467-010320	1467-0103	Tablar/étagère	16-24	50 × 50 × 27 cm	20 kg	Fr. 90.80
8	1467-010420	1467-0104	Mini	12-16	33 × 50 × 27 cm	15 kg	Fr. 53.70
9	1467-010520	1467-0105	Kombi	12-16	50 × 33 × 27 cm	15 kg	Fr. 53.70
10	1467-010620	1467-0106	Baby	6-9	33 × 33 × 27 cm	12 kg	Fr. 36.20
11	1467-010720L	1467-0107L	Bogen/arc	9-11	33 × 50 × 27 cm	15 kg	Fr. 85.20
12	1467-010720R	1467-0107R	Bogen/arc	9-11	33 × 50 × 27 cm	15 kg	Fr. 85.20
13	1467-010820	1467-0108	Top/top	30	5 × 100 × ca. 27 cm	15 kg	Fr. 35.20

Gerne erstellen wir Ihnen einen kostenlosen Einrichtungsvorschlag. **Preisangaben zuzüglich Verpackungs- und Lieferkosten.** Bitte beachten Sie unsere Produkt- und Montagehinweise auf unserer Website. Volontiers nous vous établissons une proposition d'aménagement gratuite. **Frais de livraison en plus.** Veuillez consulter notre site internet pour les renseignements de produit et d'installation.



Weinregal · étagère à vin «Cavo»

CAVO – aus gebrochenem Naturstein

Schlichtes Design mit klassischer H-Form

Bester Temperaturspeicher auf Grund seiner reinen Masse

CAVO – en pierre naturelle

Le design classique avec configuration en H

Meilleure régulation de la température par l'effet de masse thermique

Flaschen/bouteilles

netto

		Flaschen/bouteilles		netto		
1	1467-0320	Gruppe/group	200	141/97 × 181 × 27 cm	327 kg	Fr. 527.-
2	1467-0321	Gruppe/group	240	126/170 × 181 × 27 cm	408 kg	Fr. 635.-
3	1467-0327	Gruppe/group	380	199/170 × 250 × 27 cm	696 kg	Fr. 1088.-
4	1467-0328	Gruppe/group	580	199/155 × 262 × 27 cm	958 kg	Fr. 1484.-
5	1467-0329	Gruppe/group	340	203 × 200 × 27 cm	616 kg	Fr. 856.-
6	1467-0330	Gruppe/group	350	213 × 162 × 27 cm	494 kg	Fr. 750.-
7	1467-0303	Cavo 50	12	29 × 50 × 27 cm	22 kg	Fr. 30.60
		Grundelement/élément de base				
8	1467-0305	Bogen Abdeckung arc élément voûte		25 × 50 × 27 cm	16 kg	Fr. 46.30
9	1467-0310	Cavo 81	24	29 × 81 × 27 cm	32 kg	Fr. 46.30
10	1467-0311	Abdeckplatte/couvercle		10 × 81 × 27 cm	23 kg	Fr. 51.-

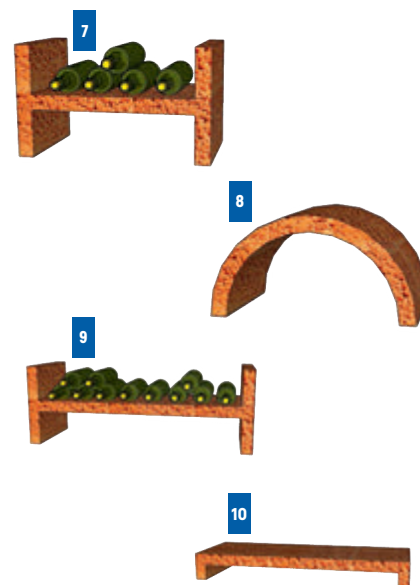

Gerne erstellen wir Ihnen einen kostenlosen Einrichtungsvorschlag.

Preisangaben zuzüglich Verpackungs- und Lieferkosten. Bitte beachten Sie unsere Produkt- und Montagehinweise auf unserer Website.

Volontiers nous vous établissons une proposition d'aménagement gratuite.

Frais de livraison en plus. Veuillez consulter notre site internet pour les renseignements de produit et d'installation.



Weinregal · étagère à vin «Cavino»

Cavino-Weinregale werden aus geschrotetem Ton hergestellt.
3 aufeinander abgestimmte Module aus Ton.
Bester Temperaturspeicher auf Grund seiner reinen Masse.
Platzsparend und mobil. Einfachster Aufbau – Stein auf Stein.

Les étagères Cavino sont composées d'argile granulée.
3 modules en argile adaptés. Meilleur maintien de température
par l'effet de masse thermique. Construction simple.

Flaschen/bouteilles netto

			Flaschen/bouteilles		netto	
1	1467-0365	Gruppe/group	100	135 × 100 × 27 cm	172 kg	Fr. 314.-
2	1467-0366	Gruppe/group	200	164 × 150 × 27 cm	384 kg	Fr. 569.-
3	1467-0367	Gruppe/group	330	203 × 200 × 27 cm	616 kg	Fr. 908.-
4	1467-0368	Gruppe/group	300	193 × 200 × 27 cm	600 kg	Fr. 888.-
5	1467-0374	Gruppe/group	200	170/199 × 150 × 27 cm	400 kg	Fr. 611.-
6	1467-0375	Gruppe/group	290	199/164 × 200 × 27 cm	552 kg	Fr. 829.-
7	1467-0373	Gruppe/group	290	170/135 × 400 × 27 cm	928 kg	Fr. 1399.-
8	1467-0350	Grundelement élément de base	12	29 × 50 × 27 cm	22 kg	Fr. 32.40
9	1467-0360	Abdeckplatte/couvercle	6	19 × 50 × 27 cm	18 kg	Fr. 27.40
10	1467-0355	Bogen/arc	8	25 × 50 × 27 cm	16 kg	Fr. 30.60

Gerne erstellen wir Ihnen einen kostenlosen Einrichtungsvorschlag.

Preisangaben zuzüglich Verpackungs- und Lieferkosten. Bitte beachten Sie unsere Produkt- und Montagehinweise auf unserer Website.
Volontiers nous vous établissons une proposition d'aménagement gratuite.

Frais de livraison en plus. Veuillez consulter notre site internet pour les renseignements de produit et d'installation.



Weinregal · étagère à vin «Sandyline Black Series»

Durch die Kombination von dunklen, natürlichsten Materialien, von der Sandauflage bis hin zu den Säulen aus Lava, sieht man nur schwarz. Perfekt für die Langzeitlagerung lagerfähiger Weine! Die SandyLine Black Series Lavablöcke bestehen aus naturreiner LAVA und weisen beste feuchtigkeitsregulierende Eigenschaften auf.

Vorteile auf einen Blick

- 4 Elemente für die individuelle Gestaltung
- Sandbett für jede Flaschenform und -grösse
- Optimales Mikroklima – dank Säulen aus LAVA
- Bester Temperaturspeicher auf Grund seiner reinen Masse
- Flaschenauflager aus Sand mit Lieferumfang enthalten
- Gemauerter Aufbau

Die SandyLine ist mit einer Sandauflage ausgerüstet – ebenfalls einer Weltexklusivität. In Verbindung mit LAVA, die besten Voraussetzungen für perfekte Hygroskopie.

Grâce à la combinaison de matériaux naturels, sombres, de la couche de sable aux colonnes de lave, tout ce que vous voyez est noir. Parfait pour le stockage à long terme. Les blocs de lave sont faits de lave naturelle pure et possèdent les meilleures propriétés de contrôle d'humidité.

Des avantages évidents

- 6 éléments pour un aménagement sur mesure
- Lit de sable adapté à toutes les formes et tail les de bouteilles
- Microclimat optimal grâce aux colonnes de tuf
- Meilleure régulation de la température par l'effet de masse thermique
- Support de bouteilles en sable inclus
- Construction simple

Le casier Sandy Line est livré avec une couche de sable – également une exclusivité mondiale. Combiné au tuf, il assure une hygroskopie par-faite.



		Flaschen/bouteilles		netto		
1	1467-652	Mitteltablar/étagère milieu*	12-20	5 × 65 × 30 cm	16 kg	Fr. 33.40
2	1467-712	Seitentablar/étagère laterale*	12-20	5 × 71.5 × 30 cm	18 kg	Fr. 33.40
3	1467-782	Einzelturmtablar/étagère*	12-20	5 × 78 × 30 cm	20 kg	Fr. 33.40
4	1467-006	Fuss/pied		20 × 11 × 30 cm	14 kg	Fr. 32.40
4	1467-005	Säule/colonne		20 × 11 × 30 cm	9 kg	Fr. 32.40
4	1467-007	Top/top		18 × 11 × 30 cm	9 kg	Fr. 32.40

* Sand im Lieferumfang enthalten
support de bouteilles en sable inclus

Gerne erstellen wir Ihnen einen kostenlosen Einrichtungsvorschlag.

Preisangaben zuzüglich Verpackungs- und Lieferkosten. Bitte beachten Sie unsere Produkt- und Montagehinweise auf unserer Website. Volontiers nous vous établissons une proposition d'aménagement gratuite.

Frais de livraison en plus. Veuillez consulter notre site internet pour les renseignements de produit et d'installation.

HYPRO®

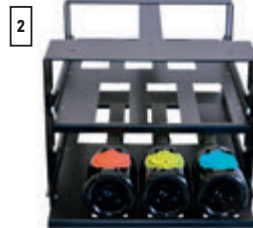

Weinregal · étagère à vin «CollectionRack 5G»

dieses neuste CollectionRack bietet Platz für Weinkistenlagerung ohne Grenzen. Ein Universal-System. Der Vollauszug ermöglicht die Erreichbarkeit jeder Kiste ohne lästiges Umstapeln. In Kombination mit SoftRack (optional) können auch Grossformate in schönster Form gelagert werden. Auch für Burgundy und Riesling.

Ce nouveau CollectionRack offre de l'espace pour le stockage des caisses de vin sans frontière. Un système universel. Le plateau coulissant (qui s'ouvre en plein) permet d'accéder à chaque caisse sans défaire la pile. En combinaison avec SoftRack (option), aussi des grands formats peuvent être stockés avec style. Aussi pour Bourgogne et Riesling.

Die perfekte Lösung für Ihre Einzelflaschen.

Mit dem CollectionRack lassen sich endlich Ihre Einzelflaschen übersichtlich und stilvoll lagern.

- Vollauszüge für diverse Flaschenformate und Holzkisten
- Zugriff auf Einzelflaschen ohne lästiges Umschichten.
- Beschriftungslösung mittels Magnetstreifen
- einfachste Stapelbauweise

Il s'agit de la solution idéale pour les bouteilles individuelles.

Les CollectionRack permettent de ranger ces bouteilles avec style.

- Plateaux coulissants adaptés aux divers formats de bouteilles et de caisses.
- Bouteilles aisément repérables et accessibles
- Possibilité de libellé sur bande magnétique
- Construction modulaire ultra simple

Flaschen/bouteilles

netto

		Flaschen/bouteilles		netto	
1	1467-5550	CollectionRack	12/2 × 6	27 × 40 × 57 cm, 9,3 kg	Fr. 175.-
2	1467-5510	CR75	12 × 75 cl	27 × 40 × 57 cm, 12 kg	Fr. 207.-
3	1467-5512	CR75 (1/2)	3 × 75 cl	13,5 × 40 × 57 cm, 7,3 kg	Fr. 163.-
4	1467-5513	CR375	24 × 37,5 cl	27 × 40 × 57 cm, 14,9 kg	Fr. 207.-
5	1467-5514	CR150	6 × 150 cl	27 × 40 × 57 cm, 12 kg	Fr. 207.-
6	1467-5560	Fuss (Paar)/pied (paire)		3 × 38 × 10 cm, 4 kg	Fr. 65.-
7	1467-5540	TopRack-Magnum	3 × 150 cl	17 × 40 × 57 cm, 4 kg	Fr. 92.-
8	1467-5530	TopRack-Double	8 × 75 cl	17 × 40 × 57 cm, 4 kg	Fr. 160.-
9	1467-8560	TopSchiefer/top ardoise		57 × 40 × 2 cm, 9,8 kg	Fr. 265.-

Gerne erstellen wir Ihnen einen kostenlosen Einrichtungsvorschlag.

Preisangaben zuzüglich Verpackungs- und Lieferkosten. Bitte beachten Sie unsere Produkt- und Montagehinweise auf unserer Website.

Volontiers nous vous établissons une proposition d'aménagement gratuite.

Frais de livraison en plus. Veuillez consulter notre site internet pour les renseignements de produit et d'installation.



Weinregal · étagère à vin «FlatRack»

FlatRack ist einfacher zu falten als ein Papierflieger

FlatRack ist leicht und passt fast in einen Briefumschlag. Trotzdem ist das flache, faltbare Weinregal stabil und macht im Wohnbereich eine genauso gute Figur, wie im Weinkeller.

Die Vorteile von FlatRack:

- ideal für Burgunder- und Bordeaux-Flaschen
- perfekt für Riesling- und klassische Champagnerformate
- ideal für Dreiachtelflaschen
- kompakte, rollssichere Lagerung
- einfachste Montage, gänzlich ohne Werkzeug
- optimaler Lichtschutz
- modernes Design

FlatRack est plus facile à plier qu'un avion en papier

Il est tellement plat qu'il peut être envoyé par la poste. Une fois plié, il est si stable que vous pouvez aménager toute une cave. Les casier à vin pliables modernes sont grâce à leur système d'assemblage sans outils faciles et rapides à monter.

- idéal pour les bouteilles de Bourgogne et Bordeaux
- parfait pour les formats classiques de Champagne et de Riesling
- idéal pour 3/8
- compact, stockage en toute sécurité (ne roulent pas)
- installation facile sans outils
- une protection optimale contre la lumière
- design modern

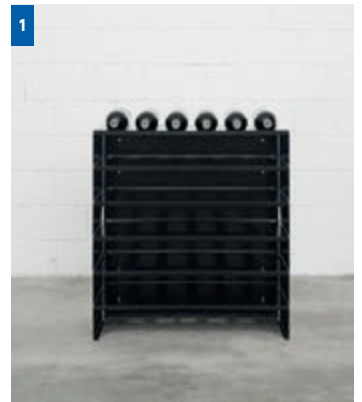

Flaschen/bouteilles

netto

1 1467-0591 FlatRack 6 Pack 36 69 × 63 × 35 cm 15.6 kg Fr. 390.-

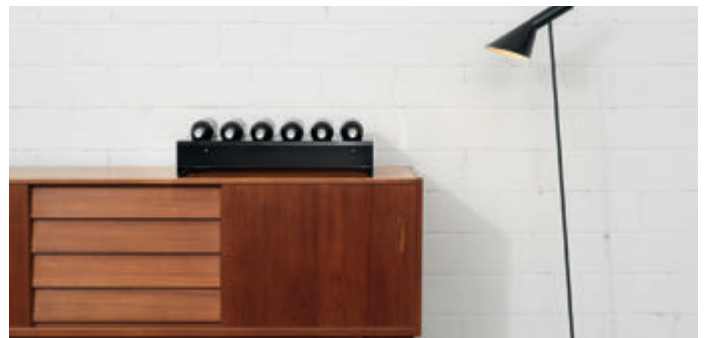

Gerne erstellen wir Ihnen einen kostenlosen Einrichtungsvorschlag.

Preisangaben zuzüglich Verpackungs- und Lieferkosten. Bitte beachten Sie unsere Produkt- und Montagehinweise auf unserer Website. Volontiers nous vous établissons une proposition d'aménagement gratuite.

Frais de livraison en plus. Veuillez consulter notre site internet pour les renseignements de produit et d'installation.



Weinregal · étagère à vin «Inline»

Flaschen/bouteilles

netto

1 1467-0580 Inline 6 48 81.5 × 30 × 73 cm 23.5 kg Fr. 435.-

Gerne erstellen wir Ihnen einen kostenlosen Einrichtungsvorschlag.

Preisangaben zuzüglich Verpackungs- und Lieferkosten. Bitte beachten Sie unsere Produkt- und Montagehinweise auf unserer Website.

Volontiers nous vous établissons une proposition d'aménagement gratuite.

Frais de livraison en plus. Veuillez consulter notre site internet pour les renseignements de produit et d'installation.

HYPRO®

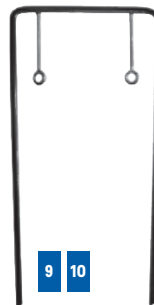
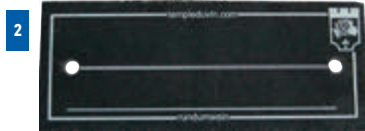

			netto	1	20
2	1467-0850	Schiefertafel/ardoise, ca. 6–14, 4 × 10 cm, mit 2 Bohrlöchern/avec 2 trous	Fr.	8.-	6.80
3	1467-0852	Flaschenschiefer/ardoise, 8 × 8 cm,	Fr.	9.-	7.70
4	1467-855	Magnet Beschriftung/étiquette magnétique, 1.5 × 10 cm	Fr.	6.70	5.70
5	1467-0851	Schiefertafel/ardoise, 9 × 11 cm, mit einem Loch oben mittig	Fr.	9.80	8.40
6	1467-0407	SoftRack 75, 3 × 50 × 20 cm, Flaschenstop/stop bouteilles, 60 g, 2 Stk./pcs	Fr.	27.80	
7	1467-64	Kerzenhalter/bougeoir	NSV Fr.	10.-	64.-

Thermo-/Hygrometer · thermo-/hygromètre «CaveControl»

mit Sensor und Batterie/avec sonde et pile

8 1467-0880 10 × 7.5 × 1.5 cm, 0.1 kg St./pcs 1 3 Fr. 19.50 16.50

Teiler · séparateur

9 1467-0110 gross/grande Fachunterteilung für Multi/Cave/Cavino/ séparateur d'éléments pour Multi/Cave/Cavino St./pcs 1 6 Fr. 28.80 24.60
 10 1467-0111 klein/petit Fr. 27.20 23.20



Xi Wine Systems

Weinregale und Weinklimaschränke für Weinliebhaber und Profis. Weinlagerung, Weinpräsentation und Weinkühlung vom Spezialisten. Xi konzentriert sich auf das Wesentliche: Klares, reduziertes Design für höchste Ansprüche an Funktionalität und Weingenuss.

Des étagères et des caves à vin pour les connaisseurs et les pro. Stockage, présentation et climatisation du vin du spécialiste.

Xi se concentre à l'essentiel: du design clair et réduit, pour des exigences les plus hautes au fonctionnalité et au plaisir du vin.

Der Xi Neigungswinkel.

Macht den Unterschied.

In Xi Weinregalen lagern die Weine in optimaler Neigung. Der Korken bleibt stets benetzt. Die Luftblase in der Flaschenschulter ist minimal. Das Depot sammelt sich kompakt im Flaschenbodenwinkel. Dies ermöglicht Genuss ohne Wartezeit auf das Absetzen der Sedimente und Dekantieren wird zum Kinderspiel.

L'angle d'inclinaison de Xi fait la différence.

Les étagères Xi entrepose le vin dans l'angle idéal. Le bouchon est toujours humide. La bulle d'air dans la bouteille est minimale. Le dépôt se concentre au fond de la bouteille. Cela permet la consommation sans attente et décanter devient un jeu d'enfant.

Xi Rack

- Übersicht durch Blick auf die Etiketten.
- grosse Lagerkapazität auf kleinstem Raum.
- für alle Flaschenformen. Bis zur Doppelmagnum.
- Weine lagern in idealer Neigung
- Baukastensystem mit variantenreichem Zubehör
- pulverbeschichtet, für feuchte Keller geeignet.
- Füße höhenverstellbar.
- einfacher, werkzeugfreier Aufbau.
- bon aperçu des étiquettes
- grand capacité de stockage sur peu d'espace
- pour tous les formats de bouteilles jusqu'au double magnum
- les vins sont stockés avec l'inclinaison idéal
- jeu de construction avec système et beaucoup d'options
- revêtement par poudre, se prête pour des caves humides
- pied réglables
- montage simple, sans outils

Xi Baukastensystem

Verschiedenstes Zubehör für den individuellen Weinkeller.

Xi jeu de construction avec système

Différents accessoires pour la cave individuelle.



Luftblase in der Flaschenschulter
bulle d'air dans l'épaule de la bouteille

Benetzter Korken
bouchon humide



Verstellbarer Neigungswinkel
Dépôt au fond

Depot im Flaschenbodenwinkel
angle réglable



Xi Counter Basis 4

mit/avec 4 Xi-Niveaux *** für 8 Sorten/sortes,
Stehtischhöhe/taille detable haute

	B × T × H/l × p × h	Fl*/bt*.	St./pcs	1	3
1 1467-824	61 × 58.5 × 113 cm	52	Fr. 775.-	698.-	

Xi Glasplatte

für/pour Counter Basis 4

	B × T × H/l × p × h	St./pcs	1	3
1 1467-825	61 × 58.5 × 0.8 cm	Fr. 187.-	168.-	

Xi Counter Annexe 4

mit/avec 4 Xi-Niveaux *** für 8 Sorten/sortes,
Stehtischhöhe/taille detable haute

	B × T × H/l × p × h	Fl*/bt*.	St./pcs	1	3
1 1467-826	58 × 58.5 × 113 cm	52	Fr. 695.-	625.-	

Xi Glasplatte Annexe

für/pour Counter Basis 4

	B × T × H/l × p × h	St./pcs	1	3
1 1467-829	58 × 58.5 × 0.8 cm	Fr. 187.-	168.-	

Xi Top Basis 4

mit/avec 4 Xi-Niveaux *** für 8 Sorten/sortes,
Stehtischhöhe/taille detable haute

	B × T × H/l × p × h	Fl*/bt*.	St./pcs	1	3
1 1467-827	61 × 58.5 × 70 cm	52	Fr. 459.-	413.-	

Xi Top Annexe 4

mit/avec 4 Xi-Niveaux *** für 8 Sorten/sortes,
Stehtischhöhe/taille detable haute

	B × T × H/l × p × h	Fl*/bt*.	St./pcs	1	3
1 1467-828	61 × 58.5 × 70 cm	52	Fr. 446.-	401.-	

*** Xi Rack Basis/Annexe fassen max. 8 Niveaux (=104 Flaschen*)

*** Xi Rack Basis/Annexe peut contenir max. 8 niveaux (=104 bouteilles*)

Xi Counter + Xi Top = Xi Rack (dito Annexe)

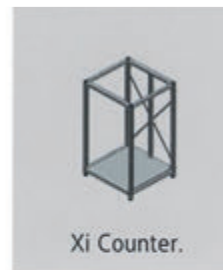

Xi Counter.



Xi Top.



Xi Rack.

**Xi «Etagère»**

stabiler Zwischenboden
fond intermédiaire stable

**Xi «Select»**

leichtläufiger Vollauszug für
Holzkisten
tiroir pour caisses en bois

**Xi «DoubleM»**

Vollauszug für perfekte
Lagerung von Doppelmagnum-
flaschen aller Formen
tiroir pour le stockage parfait
des bouteilles double magnum
de tous les formes

**Xi «Cuvee»**

Vollauszug für die exklusive
Lagerung von Einzelflaschen
und Raritäten
tiroir pour le stockage exclusif
des bouteilles individuelles et
rares

**Xi «Gusto»**

Vollauszug für Lagerung
offener Flaschen
tiroir pour des bouteilles
entamées

**Xi «Stock»**

ausziehbarer Lagerkorb für bis
zu 48 Flaschen
tiroir de stockage pour jusqu'à
48 bouteilles

Xi Rack Basis 8

(mit/avec 8 Xi-Niveaux**, für/pour 16 Sorten/sortes)

B × T × H / l × p × h Fl.*/bt.* St./pce 1 3

1	1467-800	61 × 58,5 × 183 cm	104	NSV	Fr. 825.-	1170.-
---	----------	--------------------	-----	-----	-----------	-------------------

Xi niveau

Set 1 3

2	1467-802	Set = 4 paar/pairs	13	Fr. 374.-	337.-
---	----------	--------------------	----	-----------	-------

Xi Etagère

St./pce 1 3

3	1467-803			Fr. 187.-	168.-
---	----------	--	--	-----------	-------

Xi Select

St./pce 1 3

4	1467-804			Fr. 374.-	337.-
---	----------	--	--	-----------	-------

Xi DoubleM

St./pce 1 3

5	1467-805	H 20,5 cm	4	Fr. 374.-	337.-
---	----------	-----------	---	-----------	-------

Xi Cuvee

St./pce 1 3

6	1467-806	H 14,5 cm	12	Fr. 374.-	337.-
---	----------	-----------	----	-----------	-------

Xi Gusto

St./pce 1 3

7	1467-807	H 22 cm	12	Fr. 374.-	337.-
---	----------	---------	----	-----------	-------

Xi Stock

St./pce 1 3

8	1467-808	H 30 cm	48	Fr. 374.-	337.-
---	----------	---------	----	-----------	-------

* Standard-Bordeaux-Flaschen 75 cl/* bouteilles standard Bordeaux 75 cl

** Xi Rack Basis/Annexe fassen max. 16 Niveaux (=208 Flaschen*)

** Xi Rack Basis/Annexe peut contenir max. 16 niveaux (=208 Flaschen*)

Xi Cool

Der stille, klimatisierte Verkäufer.

Xi Cool, ein kundenindividuell gefertigter Weinklimaschrank, setzt Weine verkaufsfördernd bei optimaler Trinktemperatur in Szene und unterstützt beim perfekten Wein-Service. Speziell für die Bedürfnisse der Gastronomie entwickelt – die gesamte Weinkarte auf einen Blick. Kunden sprechen von 20–30% mehr Weinumsatz seit Xi Cool im Gastraum steht.

Le vendeur silencieux et climatisé.

Xi Cool, une cave à vin entièrement sur mesure, met le vin à l'honneur à la température optimale et soutient parfaitement le service du vin. Spécialement conçu pour les besoins de la gastronomie – la gamme complète des vins en un coup d'œil. Les clients parlent d'une augmentation des ventes de vin de 20 à 30 % depuis que Xi Cool est dans les restaurants.



Preis Beispiele · exemple de prix

230V / 405 W / 50 HZ / 16 A, 41 dB
B × T × H / l × p × h

		Türen/ portes	Flaschen*/bouteilles	
1	1467-809	65 × 68 × 210 cm	1	1 × 156 (156) Fr. 11195.-
1	1467-810	130 × 68 × 210 cm	2	2 × 156 (312) Fr. 22535.-
1	1467-812	Seiten-/Rückwand Edelstahl	brillant/panneau lateral/arriere	en acier spécial poli Fr. 160.- / Element
1	1467-813	Schloss/serrure		Fr. 113.- /pro Türe/par porte

Vollauszug/tiroir

Etagère/DoubleM/Cuvee/Gusto
Preise s. Accessoires /prix v. accessoires

Einzigartige Vorteile durch das int. patentierte Xi System:

- Verstellbarer Neigungswinkel der Flaschen: benetzter Korken, Luftblase auf kleinstem Raum in der Flaschenschulter, Depot im Flaschenbodenwinkel
- Perfekte Übersicht: Blick auf die Etikette, kein langwieriges Suchen, 4-seitig einsehbar
- Effiziente Nutzung: In Mustergröße laut Abbildung anbei bis zu 156 Flaschen Lagerkapazität pro Tür - direkter Zugriff bis zur letzten Flasche (Maximale Kapazität 182 Flaschen - Entnahme im Reisverschlussystem)
- Universelles System: 99% aller Flaschenformen und -Größen bis 6 Liter lagerfähig
- Modulares Prinzip: Flexibel kombinierbares Zubehör, umrüst- und erweiterbar nach Bedarf

Avantages uniques du système breveté Xi:

- angle d'inclinaison réglable des bouteilles: liège humidifié, bulle d'air dans le plus petit espace de l'épaule de la bouteille, dépôt dans le fond de la bouteille
- aperçu parfait: vue sur l'étiquette, pas de recherche prolongée, visible de 4 côtés
- utilisation efficace: taille selon exemple comme image jusqu'à 156 bouteilles capacité de stockage par porte - accès direct à la dernière bouteille (capacité maximale 182 bouteilles - retrait dans le système de fermeture éclair)
- système universel: 99 % de toutes les formes et tailles de bouteilles jusqu'à 6 litres peuvent être stockées
- principe modulaire: accessoires combinables de manière flexible, convertibles et extensibles selon vos besoins

Xi WEINSYSTEME

Der optimale Neigungswinkel macht den Unterschied.

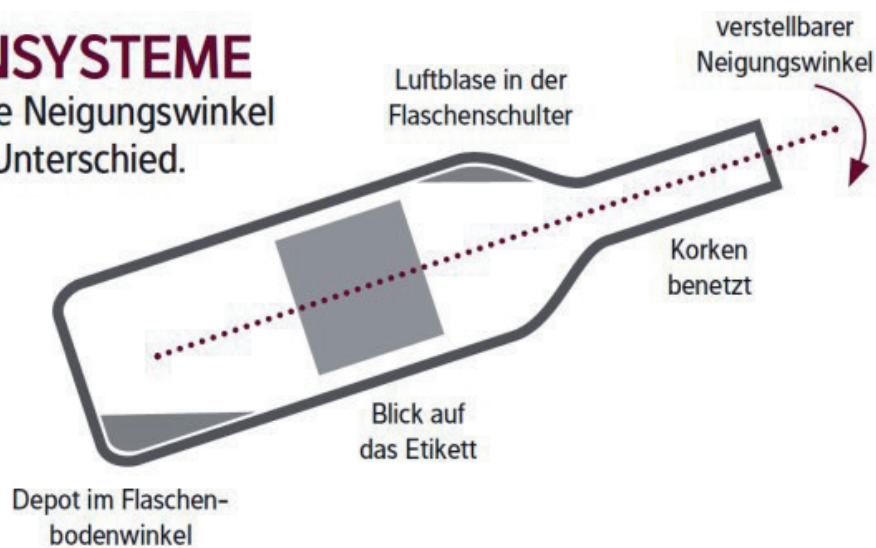

Kombiniert mit einem hochwertigen Gastronomie Weinklimaschrank:

- 1-, 2- und 3-türige Module, kundenindividuell gefertigte Einzelstücke (Lieferzeit etwa 5 Wochen), Abmessungen und Kältemittel nach Kundenwunsch, Ausführung in RAL Pulverbeschichtet möglich
- Anschluss an externe Kälteanlage oder steckerfertig
- Leistungsstarkes Kühlsystem für gewerbliche Nutzung ausgelegt, individuell geplant je nach Volumen
- Ausführung in Edelstahl, Isolierglasdreh Türen mit CNS Einfassung und Magnetverschluss
- Seiten- und Rückwand Isolierglas U 1.1., optional Edelstahl
- eine regelbare Klimazone/Türe, Temperatur +4 bis +18 °C
- Türen abscherrbar und Türanschlag links/rechts wählbar
- 4 stehende LED Lichtsäulen/Türe, UV-freies Kaltlicht, per Fernbedienung dimmbar (optional RGB Farben)
- optimale Luftzirkulation durch **Xi Systems**
- Innenausstattung Musterschrank laut Abbildung (B 650 × T 680 × H 2100 mm, zzgl. Stellfüße 20 mm): **12 Xi Ebenen** à 13 Flaschen = 156 Flaschen/Türe, optional: Auszüge **Xi Cuvee**, **Xi Gusto**, **Xi DoubleM**, **Xi Stock** und **Xi Select** sowie Regalboden **Xi Etagere**
- Deutsches Qualitätsprodukt, 2 Jahre Herstellergarantie, DIN EN ISO 9001 zertifiziert

Combiné avec une cave à vin de haute qualité:

- modules à 1, 2 et 3 portes, pièces individuelles fabriquées (délai de livraison d'environ 5 semaines), dimensions et fluides frigorigènes selon les exigences du client, disponibles en finition RAL à revêtement par poudre
- connexion à un système de réfrigération externe ou prêt à brancher
- système de refroidissement puissant, conçu pour un usage commercial, planifié individuellement en fonction du volume
- version en acier inoxydable, portes tournantes en verre isolant avec cadre inox et serrure magnétique
- verre isolant de paroi latérale et arrière ou acier inoxydable (en option)
- une zone climatique/porte, température réglable +4 à +18 °C
- portes verrouillables et charnières de porte à choisir (gauche/droite)
- 4 colonnes lumineuses LED/porte, lumière froide sans UV, réglable par télécommande (couleurs RVB en option)
- circulation optimale de l'air par **Xi Systems**
- armoire témoin intérieure: larg. 65 × profond. 68 × haut. 210 cm, plus de pieds réglables 20 mm: **12 Niveaux Xi** à 13 bouteilles = 156 bouteilles/porte, optionnels: tiroirs, **Xi Cuvee**, **Xi Gusto**, **Xi DoubleM**, **Xi Stock**, **Xi Select**, **Xi Etagere**, plancher
- produit de qualité allemand, garantie 2 ans, certifié DIN EN ISO 9001



Vinojet – Le Verre de Vin · Podbar



BERMAR | collection

Was ist «Vinojet – Le Verre de Vin» ?

Unsere einzigartigen Wein- und Champagner-Konservierungssysteme sind als Industriestandard fest etabliert, wenn es um einen professionellen und profitablen glasweisen Service von Wein und Champagner geht. Mehr als 45 000 Kunden haben sich bereits für Le Verre de Vin & Pod Bar entschieden und dies aus guten Gründen.

Hier nur ein paar der Vorteile:

- kostspielige Verschwendung verhindern
- gleichbleibende Qualität für Ihre Kunden sicherstellen
- volle Service-Freiheit einer unbegrenzten Auswahl an Premium-Weinen, Schaumweinen und Champagner im Glas ausnützen
- Gewinne maximieren

Wie viele Weine können mit diesem System angeboten werden?

Die Anzahl der Weine, die Sie mit einem System konservieren können, ist unbegrenzt. Jedes Dual-System (Wein und Champagner) wird mit 20 Wein- und 3 Champagner-Korken geliefert.

Wie funktioniert es?

Für den Champagner arbeitet die Vinojet-Technologie mit einer genau kalibrierten Füllung von CO² in die Flasche. Dadurch entsteht ein Druckgleichgewicht welches das Austreten von CO² vom Wein selbst, verhindert. Für stille Weine wird ein präzises, kontrolliertes Vakuum erzeugt. So wird sichergestellt, dass die maximale Konservierungsdauer, ohne Beschädigung der subtilen Struktur des Weines, erreicht wird.

Wie lange dauert es?

Das System benötigt zwischen 2 und 5 Sekunden um eine 75cl-Flasche zu versiegeln (je nach Restmenge in der Flasche).

Wie lange wird Wein und Champagner frisch gehalten?

So lange die Flaschen jedes Mal, wenn ein Glas Wein ausgeschenkt wird, konserviert werden, bleibt die Haltbarkeit des Weines bis 21 Tagen erhalten.

Qu'est-ce que «Vinojet – Le Verre de Vin» ?

Nos systèmes uniques de conservation de vin et de champagne sont fermement établis en tant que standard de l'industrie quand il s'agit d'un service de vin au verre professionnel et rentable. Plus que 45 000 clients ont déjà choisi Le Verre de Vin & Pod Bar pour de bonnes raisons.

Voici seulement quelques avantages :

- éviter de gaspillage coûteux
- assurer une qualité de vin au verre constante pour vos clients
- pouvoir amplement proposer une sélection illimitée de vins haut-gamme et champagne au verre
- maximiser le profits

Combien des vins pouvez-vous proposer ?

Le nombre de vins est illimité. Chaque système Dual (vin et champagne) comprend 20 bouchons de vin et 3 bouchons à champagne.

Comment ça marche ?

Pour le champagne, la technologie Vinojet fonctionne avec un remplissage précisément calibrée de CO² dans la bouteille. Ainsi il est créé un équilibre de pression empêchant la fuite de CO² du vin lui-même. Pour les vins, il est produit un vide précis et contrôlé. Ceci assure que le temps maximum de conservation est obtenu sans endommager la structure subtile du vin.

Combien de temps faut-il pour l'utilisation ?

Le système prend entre 2 et 5 secondes pour «fermer» une bouteille de 75 cl (selon la quantité restant dans la bouteille).

Combien de temps les vins et champagnes sont-ils conservés en bon état ?

Tant que les bouteilles sont conservées chaque fois qu'un verre est versé, la durée de préservation peut aller jusqu' à 21 jours.

Erhaltung des Bouquets bis 21 Tage!
Maintient le bouquet jusqu'à 21 jours!



Wandmodell/mod. murale



Vinojet - le verre de vin

Weinvakuumiersystem zur Erhaltung des Bouquets angebrochener Flaschenweine und Champagner (problemlos bis 21 Tage!), die elektronische Steuerung entzieht dem Wein die optimale Menge Luft (keine Oxydation), bzw. fügt dem Champagner den erforderlichen Druck mittels Kohlensäure bei, einfachste Bedienung (weniger als 5 Sek.), keine Wartung, kleinster Platzbedarf, kompaktes Gehäuse aus veredeltem Stahl, schnelle Montage, mit LED-Beleuchtung bei den Stützen/système d'évacuation d'air des bouteilles commencées de vins/champagne pour garder le bouquet jusqu'à 21 jours sans problème, le micro-ordinateur enlève au vin la quantité d'air optimale pour empêcher l'oxydation, ou rajoute au champagne la pression nécessaire par acide carbonique, maniement simple en moins de 5 sec., nécessite pas d'entretien, boîtier en métal spécial, montage facile, avec illumination LED.

230 V

für Wein • pour vin

20 Weinkorken inkl./20 bouchons à vin incl.

	«Single»	Masse/dim. B × T × H/l × p × h	Preis/prix 1	3
1	1467-6 «Classic»	13.5 × 13 × 55 cm, 6.7 kg	Fr. 2735.-	2460.-
2	1467-8 «Tower»*	12 × 13.5 × 51 cm, 6 kg	Fr. 2735.-	2460.-
3	1467-2000 «Compact»**	17.7 × 33 × 13.5 cm, 9.2 kg	Fr. 2735.-	2460.-
4	1467-12 «Classic Chrom»	13.5 × 13 × 55 cm, 6.7 kg	Fr. 2735.-	2460.-

für Champagner • pour champagne

3 Champagner-Verschlüsse und Co²-Druckventil inkl.

3 bouchons à champagne et manomètre incl.

	«Single»	Masse/dim. B × T × H/l × p × h	Preis/prix 1	3
1	1467-11 «Classic»	13.5 × 13 × 55 cm, 6.7 kg	Fr. 2225.-	1998.-
2	1467-9 «Tower»*	12 × 13.5 × 51 cm, 6 kg	Fr. 2225.-	1998.-
3	1467-2004 «Compact»**	17.7 × 33 × 13.5 cm, 9.2 kg	Fr. 2225.-	1998.-
4	1467-33 «Classic Chrom»	13.5 × 13 × 55 cm, 6.7 kg	Fr. 2225.-	1998.-

für Weine und Champagner • pour de vins et champagne

20 Weinkorken, 3 Champagner-Verschlüsse und Co²-Druckventil inkl., die Kohlensäureflasche muss separat und kann nicht durch uns bezogen werden (z. B. PanGas)/20 bouchons à vin, 3 bouchons à champagne et manomètre incl., la bouteille de gaz carbonique doit être achetée séparément et ne peut pas être livrée par nous (p. ex. PanGas)

	«Dual»	Masse/dim. B × T × H/l × p × h	Preis/prix 1	3
1	1467-5 «Classic»	13.5 × 13 × 55 cm, 6.7 kg	Fr. 2875.-	2590.-
2	1467-23 «Tower»*	12 × 13.5 × 51 cm, 6 kg	Fr. 2875.-	2590.-
3	1467-2002 «Compact»**	17.7 × 33 × 13.5, 230 V, 9.2 kg	Fr. 2875.-	2590.-
4	1467-13 «Classic Chrom»	13.5 × 13 × 55 cm, 6.7 kg	Fr. 2875.-	2590.-

* für Tresen- und Buffetmontage/pour montage au comptoir ou buffet

** für Montage unter Tresen mit Schrauben, Garantie 1 Jahr
pour montage en dessous buffet avec vis, garantie 1 an

Vinojet - le verre de vin portable

kompaktes Gerät, ideal für Vorfürhungen, Degustationen, Messen, ohne grosse Installation, einfach zu transportieren und schnell aufzustellen (plug and play), für Weine und Champagner, 20 Weinkorken, 3 Champagner-Verschlüsse, CO²-Druckventil, mit neuester LED-Beleuchtung, ohne CO² Kartusche*

appareil compacte, idéal pour présentations, dégustations, foires, sans grande installation, facile à transporter et vite prêt à l'emploi (plug and play), pour vin et champagne, 20 bouchons à vin et 3 à champagne, manomètre, avec nouvelle illumination LED changeante, sans cartouche CO²*

	«Dual»	Masse/dim. B × T × H/l × p × h	Preis/prix 1	3
5	1467-101 Dual Tower portable,	12 × 25 × 48.5 cm, 10 kg, Platte/plateau: 28 × 50 × 3 cm	Fr. 4065.-	3660.-
	«Single»	Masse/dim. B × T × H/l × p × h	Preis/prix 1	3
6	1467-102 für Champagner/pour champagne		Fr. 2540.-	2285.-
7	1467-103 für Wein/pour vin		Fr. 2945.-	2650.-

* Kohlensäurekartusche SodaStream 425g CO² in jedem üblichen Warenhaus erhältlich* SodaStream cartouche gazeuse 425g co² disponible dans tous les magasins



VinoPod

das Wein-Offenausschank-System für Gastronomie und Weinhandel, mit integriertem VinoJet – le verre de vin-Verschluss-technik, kontrollierte Konservierung, Aufbewahrung und Präsentation, Kompressor-Kühlung von 4–18 °C mit Digitalanzeige, jede Kammer für 10 Flaschen, abschliessbar, Glastüren Doppelverglasung, integrierter Kondenswasser-Verdampfer, sparsame LED Innenbeleuchtung mit 7 Farboptionen, Gehäuse schwarz, Türrahmen und Griffleisten Edelstahl, Innenausstattung Edelstahl, spiegelglanz poliert

le système du vin au verre pour gastronomie et commerce, avec technique de fermeture «VinoJet», conservation contrôlée, pour stockage et présentation, réfrigération par compresseur de 4 à 18 °C avec affichage digital, chaque chambre peut contenir jusqu'à 10 bouteilles, fermeture à clé, porte double vitré, avec évaporateur de condensation, lumière intérieur LED avec 7 couleurs différentes, boîtier noir, cadre de porte, poignéé et intérieur en acier spécial polié

für stille Weine • pour de vins

20 Weinkorken inkl. / 20 bouchons à vin incl.

230 V / 0.52 kwh/24h (max.)		Flaschen/bouteilles	Masse/dim.	Preis/prix 1	3
1	1467-4010 «Single»	8–10, 75 cl	55.5 × 47 × 50 cm, 37 kg	Fr. 3640.-	3275.-
2	1467-4030 «Twin»	16–20, 75 cl	98.5 × 47 × 50 cm, 60 kg	Fr. 4550.-	4095.-
3	1467-4031 «Verti»	16–20, 75 cl	55.5 × 47 × 105.5 cm, 55 kg	Fr. 5085.-	4575.-
4	1467-4043 «Tri»	24–30, 75 cl	151.5 × 47 × 50 cm, 69.5 kg	Fr. 5500.-	4950.-
5	1467-4050 «Quad»	32–40, 75 cl	98.5 × 47 × 100 cm, 120 kg	Fr. 6740.-	6065.-

für Champagner • pour de champagne

3 Champagner-Verschlüsse und Co²-Druckventil inkl. / 3 bouchons à champagne et manomètre incl.

230 V / 0.52 kwh/24h (max.)		Flaschen/bouteilles	Masse/dim.	Preis/prix 1	3
1	1467-4015 «Single»	8–10, 75 cl	55.5 × 47 × 50 cm, 37 kg	Fr. 3140.-	2825.-
2	1467-4025 «Twin»	16–20, 75 cl	98.5 × 47 × 50 cm, 60 kg	Fr. 4045.-	3640.-
3	1467-4032 «Verti»	16–20, 75 cl	55.5 × 47 × 105.5 cm, 55 kg	Fr. 4450.-	4005.-
4	1467-4044 «Tri»	24–30, 75 cl	151.5 × 47 × 50 cm, 69.5 kg	Fr. 4995.-	4495.-
5	1467-4055 «Quad»	32–40, 75 cl	98.5 × 47 × 100 cm, 120 kg	Fr. 6220.-	5598.-

für Weine oder Schaumwein • pour de vins ou champagne

20 Weinkorken, 3 Champagner-Verschlüsse und Co²-Druckventil inkl., ohne Kohlensäureflasche
20 bouchons à vin, 3 bouchons à champagne et manomètre incl., sans bouteille de gaz carbonique

230 V / 0.52 kwh/24h (max.)		Flaschen/bouteilles	Masse/dim.	Preis/prix 1	3
1	1467-4020 «Single»	8–10, 75 cl	55.5 × 47 × 50 cm, 37 kg	Fr. 4665.-	4198.-
2	1467-4040 «Twin»	16–20, 75 cl	98.5 × 47 × 50 cm, 60 kg	Fr. 5560.-	4998.-
3	1467-4033 «Verti»	16–20, 75 cl	55.5 × 47 × 105.5 cm, 55 kg	Fr. 5975.-	5378.-
4	1467-4045 «Tri»	24–3, 75 cl	151.5 × 47 × 50 cm, 69.5 kg	Fr. 6510.-	5860.-
5	1467-4060 «Quad»	32–40, 75 cl	98.5 × 47 × 100 cm, 120 kg	Fr. 7745.-	6970.-

PodBar

Preis/prix

6	1467-4100	nur Kühlvitrine (ohne Vinojet-Station) links gebandet/seulement vitrine réfrigérée sans station vinojet charnières à gauche	Fr. 910.-
6	1467-4101	nur Kühlvitrine (ohne Vinojet-Station) rechts gebandet/seulement vitrine réfrigérée sans station vinojet charnières à droite	Fr. 910.-

Ausstell- & Vorführmodelle modèle d'exposition



Wandmodell/mod. murale

Erhaltung des Bouquets bis 21 Tage!
Maintient le bouquet jusqu'à 21 jours!

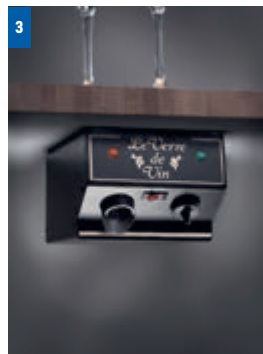

Vinojet - le verre de vin

für Wein • pour vin

230V

Masse/dim. B × T × H/l × p × h

Modell	Bezeichnung	Masse/dim. B × T × H/l × p × h	Preis
1	R1467-6 «Classic Single»	13.5 × 13 × 55.0 cm 6.7 kg	NSV Fr. 1534.- 2360.-
3	R1467-2000 «Compact Single»	17.7 × 33 × 13.5 cm 9.2 kg	NSV Fr. 1534.- 2360.-
4	R1467-12 «Classic Chrom Single»	13.5 × 13 × 55.0 cm 6.7 kg	NSV Fr. 1390.- 2490.-

für Champagner • pour champagne

1	R1467-11 «Classic Single»	13.5 × 13 × 55.0 cm 6.7 kg	NSV Fr. 990.- 1960.-
2	R1467-9 «Tower Single»	12 × 13.5 × 51.0 cm 6.0 kg	NSV Fr. 1680.- 1960.-
3	R1467-2004 «Compact Single»	17.7 × 33 × 13.5 cm 9.2 kg	NSV Fr. 990.- 1960.-
4	R1467-33 «Classic Chrom Single»	13.5 × 13 × 55.0 cm 6.7 kg	NSV Fr. 1100.- 2090.-

für Weine und Champagner • pour vin et champagne

1	R1467-5 «Classic Dual»	13.5 × 13 × 55.0 cm 6.7 kg	NSV Fr. 2122.- 3265.-
3	R1467-2002 «Compact Dual»	17.7 × 33 × 13.5 cm, 230V 9.2 kg	NSV Fr. 2122.- 3265.-
5	R1467-101 «Dual Tower portable», Tower: 12 × 25 × 48.5 cm, 10 kg, Platte/plateau: 28 × 50 × 3 cm		NSV Fr. 2356.- 3625.-

Garantie 1 Jahr/garantie 1 an



für Wein • pour vin

230 V/0.52 kwh/24h (max.)

Flaschen/bouteilles

Masse/dim. B × T × H/l × p × h

7	R1467-4010 «Single Dual»	8-10, 75 cl	55.5 × 47 × 50.0 cm 37.0 kg	NSV Fr. 2295.- 3530.-
9	R1467-4031 «Verti Dual»	16-20, 75 cl	55.5 × 47 × 105.5 cm 55.0 kg	NSV Fr. 3120.- 4800.-

für Champagner • pour champagne

6	R1467-4015 «Single Dual»	8-10, 75 cl	55.5 × 47 × 50.0 cm 37.0 kg	NSV Fr. 2035.- 3130.-
---	--------------------------	-------------	-----------------------------	----------------------------------

für Wein und Champagner • pour vin et champagne

6	R1467-4020 «Single Dual»	8-10, 75 cl	55.5 × 47 × 50.0 cm 37.0 kg	NSV Fr. 2883.- 4435.-
8	R1467-40040 «Twin Dual»	16-20, 75 cl	98.5 × 47 × 50.0 cm 60.0 kg	NSV Fr. 3348.- 5150.-
10	R1467-4045 «Tri Dual»	24-30, 75 cl	151.5 × 47 × 50.0 cm 69.5 kg	NSV Fr. 3998.- 6150.-
11	R1467-4060 «Quad Dual»	32-40, 75 cl	98.5 × 47 × 100.0 cm 120.0 kg	NSV Fr. 4823.- 7420.-

VinoJet Korken · bouchons Vino-Jet

		netto	Pa. 1	5
1	1467-20	Wein/vin	Pa. = 20 St./pcs	Fr. 50.- 43.-
2	1467-20S	Wein/vin	Pa. = 10 St./pcs	Fr. 40.- 36.-
für Drehverschluss Flaschen/pour bouteilles à vis				
3	1467-3	Champagne	Pa. = 3 St./pcs	Fr. 40.- 34.-
4	1467-19	Champagne	Pa. = 2 St./pcs	Fr. 52.- 44.-
Premium				
4	1467-14N	Champagne	Pa. = 2 St./pcs	Fr. 56.- 48.-
Premium Narrow (Krug, Dom Perignon)				
5	1467-3N	Champagne	Pa. = 3 St./pcs	Fr. 47.- 39.90
Narrow (Krug, Dom Perignon)				

**Ersatzteile zu Vinojet · Podbar ·
pièces de rechange Vinojet · Podbar**

Druckminderer/manomètre

St./pcs.

6	1467-2005		Fr. 215.-
---	-----------	--	-----------

Vakuumpumpe · pompe vacuum

7	1467-0114		Fr. 240.-
---	-----------	--	-----------

Abdeckung/cache

8	1467-17	schwarz/noir	Fr. 198.-
9	1467-16	chrom/chrome	Fr. 395.-

Verlängerungskabel · rallonge

für Tower und Podbar «le verre de vin»

Systeme, welche eine 24V Adapter haben

pour systèmes tower et podBar «le verre de vin» avec adaptateur 24 V

10	1467-0075	5 m	Fr. 21.-
----	-----------	-----	----------

Co²-Schlauch · tuyau Co²

zu Vinojet-Systemen, zu Druckreduzierventil,

pour systèmes Vinojet pour connexion manomètre, noir

11	1467-8408	schwarz/noir, 4 × 2 mm	Fr. 3.-/m
----	-----------	------------------------	-----------

Verbindungsteil · pièce de connexion

Druckminderer-Gasschlauch

manomètre-tuyau

12	1467-001		Fr. 10.-
----	----------	--	----------

Display

zu Podbar, Chromnickelstahl

pour podbar, acier nickel chromé

13	1467-110	Standard	Fr. 98.-
14	1467-111	Removable Step	Fr. 58.-
15	1467-112	Step	Fr. 156.-

Erweiterungs-Set · set d'espace

für das Nachrüsten von VinoPods

pour le poste montage des VinoPod:

16	1467-40010	«Verti-Pod» 3-teilig/3 pcs	Fr. 325.-
17	1467-40011	«Tri-Pod» 1-teilig/1 pce	Fr. 66.-
18	1467-40009	«Quad-Pod» 3-teilig/3 pcs	Fr. 430.-
19	1467-0113	Metallplatte/plaque métallique 52.5 × 38.5 cm	Fr. 80.-
20	1467-0112	Gehäuse/boîtier 11 × 52.5 × 38.5 cm	Fr. 480.-



«DAUERTIEFSTPREISE»

1



2



3



4



5



6



7



Liebherr

	1	2	3	4	5	6	7
Artikel N°	140-42120	140-3212	140-1812	140-4212	140-5872	140-5972	140-59720
Artikelbezeichnung/description	WKb 4212	WKb 3212	WKb 1812	WTb 4212	WTes 5872	WTes 5972	WTPes 5972
	Vinothek	Vinothek	Vinothek	Vinothek	Vinidor	Vinidor	Vinidor
Max. Bordeauxflaschen 0.75 l/Bouteilles de bordeaux 0.75 l	200	164	66	200	178	211	155
Brutto-/Nutzinhalt/Capacité utile	395 l	309 l	145 l	395 l	496 l	516 l	516 l
Energieeffizienzklasse/Classe efficacité énergétique	A	A	A+	A	A	A	A
Energieverbrauch Jahr/ 24 h/ Consommation électrique	168 / 0.460 kWh	161 / 0.441 kWh	119 / 0.307 kWh	168 / 0.460 kWh	180 / 0.493 kWh	182 / 0.498 kWh	182 / 0.498 kWh
Geräusch-Schallleistung re 1 pW/Niveau sonore	41 dB(A)	39 dB(A)	38 dB(A)	41 dB(A)	37 dB(A)	38 dB(A)	38 dB(A)
Spannung / Anschlusswert/Raccordement	220-240 V/1 A	220-240 V/0.8 A	220-240 V/0.5 A	220-240 V/1 A	220-240 V/1.0 A	220-240 V/1.0 A	220-240 V/1.0 A
Weinteil							
Abtauverfahren/Dégivrage	automatisch	automatisch	automatisch	automatisch	automatisch	automatisch	automatisch
Temperaturzonen/Zones de température	1	1	1	1	3	2	2
Temperaturbereich/Plage de température	+5 °C bis +20 °C	+5 °C bis +20 °C	+5 °C bis +20 °C	+5 °C bis +18 °C	+5 °C bis +20 °C	+5 °C bis +20 °C	+5 °C bis +20 °C
Isolierglastür/Porte vitrée isolante	✓	✓	✓	✓	✓	✓	✓
Farbe Tür / Seitewände/Couleur de porte	Schwarz/noir	Schwarz/noir	Schwarz/noir	Schwarz/noir	Edelstahl/ acier	Edelstahl/ acier	Edelstahl/ acier
Innenbeleuchtung/Eclairage intérieur	✓	✓	✓	✓	LED	LED	LED
Temperaturanzeige digital/Affichage de la température digital	extérieur	extérieur	extérieur	extérieur	intérieur	intérieur	intérieur
Störung: Warnsignal/Trouble: avertissement	✓	✓	✓	✓	✓	✓	✓
Abmessung							
Aussen-/ Nischenmasse in cm (H/B)/Niche	165 × 60	135 × 60	89 × 60	165 × 60	192 × 70	192 × 70	192 × 70
Tiefe inkl. Wandabstand in cm/ Profondeur incl. Distance du mur en cm	73.9	73.9	61.3	73.9	74.2	74.2	74.2
Ausstattungs-vorteile							
Ablageflächen gesamt (inkl. Bodenfläche)/Surfaces de rangement	6	4	3	6	13	10	6
davon auf Teleskopschienen/dont étagères sur rails télescopiques		–	–	–	10	8	5
Aktivkohlefilter/Filtre à charbon actif	✓	✓	✓	✓	✓	✓	✓
Schloss/Serrure	–	–	–	–	✓	✓	✓
Türanschlag rechts wechselbar (Aufpreis Fr. 110. -)/ Butée de porte à droite, réversible (option Fr. 110. -)	✓	✓	✓	✓	✓	✓	✓
Preis (inkl. vRG)/Prix (incl. VRG/TAR)	Fr. 1625.- Fr. 2615.-	Fr. 1575.- Fr. 2326.-	Fr. 1250.- Fr. 1875.-	Fr. 1625.- Fr. 2615.-	Fr. 4040.- Fr. 6535.-	Fr. 3915.- Fr. 6350.-	Fr. 4290.- Fr. 6905.-

VRG/TAR incl.

8

**Aktivkohlefilter · filtres à charbon actif**

für Eurocave Weinklimaschränke/pour caves à vin Eurocave:

8 1467-220

Fr. 66.-

9

**Aktivkohlefilter · filtres à charbon actif**

für Liebherr Weinklimaschränke/pour caves à vin Liebherr:

Modelle WK, WTU, WTN, WTI

9 1467-208

Fr. 33.-

Bitte Modell angeben/Veuillez indiquer le modèle svp!

EUROCAVE

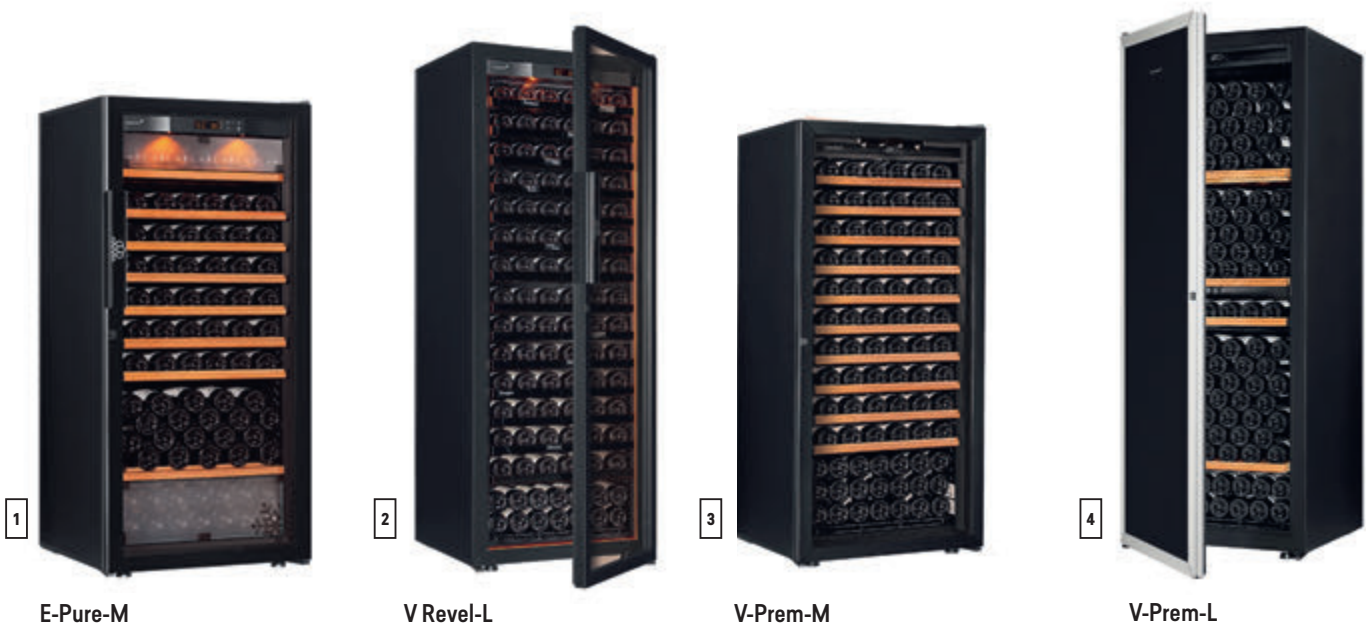

Gleitregal ACMS
Standard für 12 Flaschen
clayettes coulissantes ACMS
capacité 12 bouteilles



Gleitregal Luxus ACMS2 B
black (12 Flaschen) automatischer
Einzug
clayettes coulissantes retrait
automatique LUXUX ACMS2B (12
bouteilles)



Präsentationsregal ACPH zur idea-
len schrägstellenden Präsentation
und dahinter liegenden Flaschen
(-22 Flaschen (6 schrägstellend)
clayettes de présentation pour
la mise en place de bouteilles
incliné (6) total 22 bouteilles

Temperaturanzeige Digital
affichage de la température digital



EUROCAVE

Niedriger Energieverbrauch
consommation énergétique très bas



Finden Sie Ihren idealen Weinschrank!
trouvez votre cave à vin idéale

230V/50 Hz	1	2	3	4	5	6	7
Artikelnummer/article nr.	888-137	888-182	888-141	888-234	888-74	888-6170	888-6182
Artikelbezeichnung/description	E-Pure-M	V-Revel-L	V-Prem-M	V-Prem-L	V-Revel-S	6170D	6182V
Masse: H×B×T cm/dim.: h×l×p cm	148 × 68 × 71.5	182.5 × 68 × 71.5	148 × 68 × 71.5	182.5 × 68 × 71.5	96 × 68 × 71.5	182.5 × 68 × 71.5	182.5 × 68 × 71.5
Flaschenkapazität 75cl/ capacité bouteille 75cl	137	182	141	234	74	162	182
Energieeffizienzklasse/ classe efficacité énergétique	A	A	A	A+	A	A	A
Geräuschschallpegel/niveau sonore	37 dB A	37 dB A	37 dB A	37 dB A	37 dB A	37 dB A	37 dB A
Nutzvolumen Liter/capacité utile en litre	345	445	355	460	210	430	445
jährlicher Energieverbrauch Kwh/Jahr consommation électrique Kwh/an	157	132	121	128	114	128	128
Temperaturzonen/zones de température	3	1	1	1	1	2	1
Temperaturbereich/plage de température * option Modell S mit 10 Temperaturzonen a) Chambrierfach/compartiment à chambrer b) Lagerfach/compartiment de garde c) Kühlfach/compartiment frigorifique	a) 15-22 °C Fl./bt.:11 b) 9-15 °C Fl./bt.: 112 c) ca. 7 °C Fl./bt.: 14	5°-22 °C*	9°-15 °C Reifeschrank armoire de garde	9-15 °C Reifeschrank armoire de garde	5°-22 °C*	5°-11 °C oben/ haut 15°-20 °C unten/ bas	5°-22 °C
Türe/porte	Vollglastüre verre	Vollglastüre verre	Rahmenglastüre verre avec cadre	Volltüre porte pleine	Vollglastüre verre	Rahmenglastüre verre avec cadre	Rahmenglastüre verre avec cadre
verfügbare Farben/couleurs disponibles	schwarz noir	schwarz noir	schwarz noir	schwarz noir	schwarz noir	schwarz noir	schwarz noir
Innenbeleuchtung/eclairage interieure LED bernsteinfarbig/ambree	✓	✓	✓	✓	✓	✓	✓
Gleitregale/clayettes coulissantes ACMS *(luxus ACMS2 black)	6	14 *	10	1	5	6	7
Lagerregale/clayette stockage	optional	optional	optional	fix 3 fissé	optional	optional	optional
Präsentationsborde/ clayettes de presentation	optional	optional	optional	optional	optional	2	2
Aktivkohlenfilter/filtre à charbon actif	✓	✓	✓	✓	✓	✓	✓
Temperaturanzeige Digital/ affichage de la température digital	✓	✓	✓	✓	✓	✓	✓
Schloss/serrure	✓	✓	✓	✓	✓	✓	✓
Alarm/alarme	✓	✓	✓	✓	✓	✓	✓

Türanschlag rechts / Wechsel ohne Aufpreis / charnière de porte à droite/changement sans supplément

Preis inkl vRG (ohne MwSt.) Prix incl. TAR sans TVA.)	Fr. 5000.-	Fr. 7550.-	Fr. 3620.-	Fr. 2890.-	Fr. 4860.-	Fr. 6430.-	Fr. 5630.-
----------------------------------------------------------	------------	------------	------------	------------	------------	------------	------------

Die Preise basieren auf den abgebildeten Weinklimaschränken / les prix sont basés sur les armoires de vin illustrées

* Anschluss an Zentralkühlung

* branchement à une unité de refroidissement centrale



Lagerregal Universal AXUH2W
aus hellem Holz (- 77 Flaschen)
clayettes stockage universelle en
bois claire (- 77 bouteilles)



Präsentationsregal ACPH zur idealen schrägstellenden Präsentation
und dahinter liegenden Flaschen (- 22 Flaschen (6 schrägstellend)
clayettes de présentation pour la mise en place, 6 bouteilles incli-
nées, au total 22 bouteilles

**2 Jahre Garantie
auf alle Modelle**

2 années de garantie
sur tous les modèles

**Optionen auf Anfrage
options sur demande**



Vino Cool

HYPRO

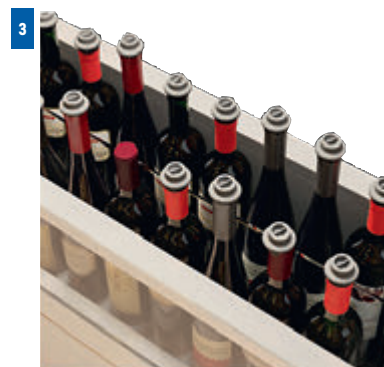
Der Weinkühler
für alle Weinprofis.

Vino Cool

Weinkühler für bis zu ca. 24 offenen Flaschen 75 cl, Temperatur von +2° bis +18 °C einstellbar (ein Temp. Bereich), optional aufrüstbar in zwei-Temperaturengerät durch Einschieben eines separaten Plexi-Temperaturunterteilers (2 × 10 Flaschen 75 cl), Edelstahl gebürstet, eine Längsseite mit verkaufsfördernder Isolierverglasung und integrierter LED-Multi-Color-Beleuchtung, zulässige Umgebungstemperatur +14° bis +32 °C réfrigérateur à bouteilles de vin ouvertes, jusqu'à 24 bouteilles 75 cl, température réglable de +2° à +18 °C (1 zone de température), option transformable en 2 zones de température par une plaque plexi (montage simple, donne place pour 20 bout.), en acier spécial, 1 côté avec verre isolation (pour mieux vendre) et illumination LED multi-color, pour température ambiant de +14° à +32 °C

230 V/50 Hz

1 1467-40 52 × 89 × 30 cm, 31 kg Fr. 2650.-

Untergestell zu Vino Cool • support pour Vino Cool

robust, Edelstahl, auf Wunsch mit Rollen lieferbar (optional)
robuste, en acier spécial, livrables avec roulettes sur demande (option)

B × T × H / l × p × h:

2 1467-41 89 × 30 × 40 cm, 7 kg Fr. 497.-

Zonentrennung • séparation

Plexi-Temperaturteiler, zum Wechsel in 2 Temperaturen-Gerät
(einfaches Einschieben)

plaque de séparation en plexi pour transformer en 2 zones de température (placement simple)

3 1467-42 81 × 22 × 1 cm, 1,3 kg Fr. 110.-

Rollen • rouleaux

Set = 4

4 1467-43 zu/pour VinoCool Fr. 180.-



Weinvitrine · vitrine à vin

Eintauschmodell/modèle d'occasion

Weinklimaschrank 1-türig mit elegantem Design, Flaschen können oben seitlich liegend (16 Fl.), in der Mitte stehend (40 Fl.) und unten liegend (52 Fl.) gelagert werden, Magnumflaschen finden nur im Mittelteil Platz, 1 Temperaturzone, Aluminiumgriff, Gehäuse aus modern alu grau laminiertem Holz 30 mm, doppelwandige Isolierverglaste Türe abschliessbar, seitlich eingelassene LED-Beleuchtung mit Dimer, Rück- und Seitenwände mit Spiegeffekt, Umluftkühlung mit obenliegendem Aggregat

armoire à vin 1 porte avec design élégant, les bouteilles peuvent être présentées couchées latérales en haut (16 bt.), debout au milieu (40 bt.) et en bas couchées (52 bt.), des bouteilles magnums peuvent être rangées seulement dans la partie milieu, 1 zone de température, poignée en aluminium, boîtier moderne en bois laminé gris alu 30 mm, porte en verre d'isolation double parois, serrure, illumination LED sur les côtés avec dimer, parois intérieurs avec effet miroir, refroidissement par air avec agrégat en haut

230 V/500 W / 58 dB

B × T × H/l × p × h

Fl./bt. Temp.

1 R1467-1 74 × 60 × 220 cm, 140 kg 108 6–20 °C **NSV** Fr. 4900.– ~~13980.–~~

alle Mengenangaben in Bordeaux-Standard-Flaschen 75 cl
toutes indications en bouteilles Bordeaux standard 75 cl



Weinkühlschränke · armoires à vin «Cava»

ideal für Zuhause, thermoelektrische Kühlung (Peltiertechnik), UV-Schutz-glas/Edelstahl, LCD-Display, Kontrolleuchte, Beleuchtung, vibrationsarm, Garantie 2 Jahre, stehende Lagerung der Flaschen auch möglich/idéal pour la maison, refroidissement thermo-électrique (system Peltier), en verre/acier spécial, LCD display, témoin de contrôle, illumination, peu de vibration, garantie 2 ans, les bouteilles peuvent être positionnées debout

1 Temperaturzone/1 zone de température

		Fl./bt.	230V	Temperatur/e ° Celsius	St./pcs	
3	77-6	27 × 41 × 50 cm, 8.9 kg	6	70 W	8–18 °C	Fr. 320.–
						incl.+vRG/TAR
	Cava 12 Mono					
4	77-12	34 × 48 × 50 cm, 11.35 kg	12	70 W	10–18 °C	Fr. 390.–
						incl.+vRG/TAR
	Cava 21 Dual					
5	77-21	34 × 55 × 82 cm, 21 kg	6*+15**	140 W	7–18 °C/ 10–18 °C**	Fr. 585.–

*oben/en haut **unten/en bas

incl.+vRG/TAR



BaristaBar

2 Vitrinen individuell einstellbar zwischen +4° C bis +18° C aus Edelstahl für je 36 Flaschen (75 cl), mit Vinojet-Verschlussystem Dual für Wein und Champagner, inkl. 20 Wein- und 3 Champagner-Verschlusskorken, Beleuchtung, abschliessbar, Garantier 1 Jahr

2 vitrines individuellement réglable entre +4°C à +18 °C, en acier spécial, chacune pour 36 bouteilles (75 cl), avec système de fermeture «Vinojet Dual» pour vin et champagne, 20 bouchons pour vin et 3 pour champagne incl., illumination, se ferme à clé, garantie 1 an

Austellungsmodell/modèle d'exposition:

2 1467-9394 190 × 68 × 57 cm,
215 kg, 230 V

NSV Fr. 3900.– ~~9990.–~~



Weinklimaschrank · armoire à vin

Stahlgehäuse schwarz pulverbeschichtet, Vollglasrahmen, Chromstahlregale, LED-Innenbeleuchtung, digitale Temperaturanzeige
 boîtier en acier couvert de poudre epoxy noir, cadre en verre, étagères en acier chromés, illumination LED, affichage digitale

	Fl./bt.	Temp.	Masse/dim. (H × B × T/h × l × p)	220V	50 Hz		St./pcs	1	3
1	1450-24	12+12	12-18*/8-18 °C**	90.5 × 55.5 × 41cm	100 W	A	24.0 kg	Fr. 299.-	269.-
2	1450-28	28	12-18 °C	78 × 57 × 51cm	100 W	A	23.0 kg	Fr. 249.-	224.-
3	1450-05	48	12-18 °C	86.5 × 50 × 54.5 cm	0.4 kW/24h	A	31.5 kg	Fr. 399.-	359.-

*oben - en haut / **unten - en bas



Weinklimaschrank · armoire à vin

Stahlgehäuse schwarz pulverbeschichtet, Chromstahlrahmen, Holzregale, ausziehbar, LED-Innenbeleuchtung, digitale Temperaturanzeige, abschliessbar
 boîtier en acier couvert de poudre epoxy noir, cadre en acier chromé, étagères en bois, illumination LED, affichage digitale, fermeture à clé

	Fl./bt.*/**	Temp.	Masse/dim. (H × B × T/h × l × p)	Tablare/ étagères*/**	230 V/50 Hz		St./pcs	1	3
4	1450-46	24 + 22	5-10/10-18 °C	87 × 59.5 × 59.5 cm	6	160 W	50.0 kg	Fr. 689.-	620.-
5	1450-120	36 + 57	5-20/5-20 °C	141 × 59.5 × 72 cm	11	200 W	90.0 kg	Fr. 1290.-	1160.-
6	1450-168	60 + 91	5-20/5-20 °C	187 × 59.5 × 68 cm	16	220 W	113 kg	Fr. 1890.-	1700.-
7	1450-440	220	5-13/12-18 °C	187.5 × 75.5 × 72 cm	8	1.23 kW/24h	128 kg	Fr. 2490.-	2240.-

*oben - en haut / **unten - en bas



Degustationsbehälter · récipient de dégustation

Artikel-Nr.	Modelle/modèle	Grösse/dim.	St./pce	1	20
1	213-7106005	Ø 21.5 × H 21.5 cm	Fr.	26.20	20.90
2	213-6001			17.-	14.50

Flaschenkühler doppelwandig · seau à vin isotherme double parois

Artikel-Nr.	Modelle/modèle	Grösse/dim.	St./pce	1	12
3	5403-36074	Ø 12 × H 20 cm, 0.63 kg	Fr.	32.90.-	28.-
4	5403-36002	Ø 12 × H 20 cm, 0.63 kg	Fr.	28.50	24.30
5	5403-36030	Ø 12 cm × H 20 cm	Fr.	22.80	19.40
6	5216-1021	Ø 12 × 23 cm, 1 l	NSV Fr.	5.-	9.90
7	5403-36063	Ø 13.5 × H 23 cm	Fr.	11.30	9.70
8	5403-36036	Ø 12.5 × H 22 cm	Fr.	20.20	17.20
9	5403-36032	Ø 12 × H 23 cm	Fr.	9.90	8.40
10	1027-5092	Ø 11 × H 19 cm	Fr.	17.70	15.70
11	202-821	Ø 25.5 × H 20 cm, 4 l	Fr.	59.-	53.-
12	202-819	Ø 16/22 × H 65 cm	Fr.	69.-	62.-
13	888-1	Ø 18.5 × H 21 cm	NSV Fr.	15.-	29.-
14	5403-36021	Ø 19 × H 20.5 cm	Fr.	19.30	16.40
15	22-1137	Ø innen/int. 19 cm	NSV Fr.	25.-	63.-
16	5281-664	Ø int. 18.2 cm	Fr.	21.40	18.20
17	530-152768	Ø oben/en haut 18 cm Ø Fuss/pied, 26 cm, H 68 cm	Fr.	81.-	68.90



Flaschenkühler · seau à vin

	Artikel-Nr.	Beschrieb/description	Grösse/dim.	St./pce.	1	12
1	5403-36055	Kunststoff/plastique transparent	23 × 22 × 27,5 cm	Fr.	24.30	20.70
2	5403-36056	Kunststoff/plastique transparent	30,5 × 21,5 × 26 cm	Fr.	27.80	23.70
3	5403-36082	Kunststoff/plastique transparent	35,5 × 35,5 × 20 cm, 16 l	NSV Fr.	29. -	53.30
4	5403-36078	Kunststoff/plastique transparent	Ø 20 × H 25 cm, 3,5 l, 0,68 kg	NSV Fr.	13. -	24.90
5	5403-36081	Kunststoff/plastique transparent	20 × 20 × 20 cm, 4,5 l, 0,62 kg	NSV Fr.	13. -	24.90
6	5403-36048	Kunststoff/plastique transparent	35 × 27 × 25,5 cm	Fr.	40. -	34. -
7	5403-36054	Kunststoff schwarz/plastique noir	35 × 27 × 26 cm	Fr.	42.90	36.50
8	5403-36044	Inox, doppelwandig/double parois	Ø 44, H 24 cm, 10,5 l	Fr.	137. -	116. -
9	5403-36046	Inox	Ø 45, H 23 cm, 12 l	NSV Fr.	32. -	56. -
10	5403-36045	Inox	Ø 38,5, H 24,5 cm, 13,5 l	Fr.	72. -	59. -
11	5403-36076	Inox, doppelwandig/double parois	Ø 44 × H 32 cm, 15 l	Fr.	424. -	360. -
12	530-4530	Inox	53 × 33 × 24 cm	Fr.	99. -	84. -



Kellermesser · tire-bouchon St./pcs 1 20

1	168-9892	Fr. 7.60	6.50
2	213-7708061	Fr. 6.90	5.90
3	5403-93302	11.5 cm, 121 g	Fr. 14.10 12.-

Korkenzieher-Etui · manche pour tire-bouchon
Kunstleder, mit Gurt-Clip/en skai, avec clip pour ceinture

St./pcs 1 12

4	5025-085	17 cm, 0.05 kg	Fr. 15.30 13.-
---	----------	----------------	----------------

Hebel-Korkenzieher · tire-bouchon à levier

St./pcs 1 6

5	5025-121	16 cm, 0.48 kg	Fr. 24.- 19.80
---	----------	----------------	----------------

Korkenzieher · tire-bouchon
elektrisch, Ständer mit integriertem Folien-Schneider
électrique, support avec décapsuleur intégré

für 4 AA 1.5V Batterien (nicht inbegriffen)
pour 4 piles AA 1.5 V (non fourni)

St./pcs 1 6

6	5025-064	H 26 × Ø 5 cm, 0.45 kg	Fr. 32.- 27.-
---	----------	------------------------	---------------

mit Akku-Ladegerät, LED-Licht/avec accu et chargeur, lumière LED

7	5025-004	H 26 × Ø 5 cm, 0.68 kg	Fr. 55.- 47.-
---	----------	------------------------	---------------



Flaschenentkorkmaschine · tire-bouchons
verchromt/chromé

St./pcs 1 3

8	1295-2	Fr. 68.30	58.10
8	6-2	Ersatzborer/ville de recharge	Fr. 18.70 15.90



Champagnerzange · pince à champagne

St./pcs 1 6

9	5025-0201	16 cm, 0.23 kg	Fr. 16.- 13.60
---	-----------	----------------	----------------

Kapselheber · décapsuleur St./pcs 1 100

10	530-1	9 cm	Fr. 1.50 1.-
----	-------	------	--------------



Wein-Ausgiesser · bec verseur «anti drop»

Pa. 1 20

11	5025-008	7.5 × 7.5 cm, Pa. = 5, 0.03 kg	Fr. 5.80 4.90
----	----------	--------------------------------	---------------



Weinausgiesser · bec verseur Pa. 1 5

12	597-38	7.5 × 7.5 cm, Pa. = 10 St./pcs	Fr. 22.30 19.-
----	--------	--------------------------------	----------------

Flaschenrosetten · rosettes pour bouteilles
zum Bezeichnen der Flaschen Ihrer Gäste
pour marquer les bouteilles de vos hôtes

Pa. 1 10

13	618-10	17 × 8 cm, Pa. = 200 St./pcs	Fr. 19.50 15.50
----	--------	------------------------------	-----------------

Flaschenetikett · étiquettes pour bouteilles
beidseitig beschreibbar mit Kreidemarkier, abwaschbar
inscription sur 2 côtés avec marqueur à la craie, lavable

Pa. = 10 St./pcs + 1 Marker (weiss/blanc 1-2 mm) Pa. 1 6

14	66-520	15.5 × 6.5 × 0.1 cm, 0.1 kg	Fr. 10.70 9.10
----	--------	-----------------------------	----------------

**Karaffenhalter · porte-carafe**

	H/haut.	Ø	St./pcs	1	5
1	5403-61	33 cm	17 cm	Fr. 32.-	27.20

Dekanter-Reiniger · brosse à carafe

		St./pcs	1	6
2	5025-011	0.09 kg	Fr. 9.80	8.40

**Weinflaschenhalter · Support bouteilles vin**

Metall verchromt, einerseits für 1/1-Flaschen und andererseits für 3/8 + 0.5 l-Flaschen/métal chromé, d'un côté pour bouteilles 1/1, de l'autre côté pour bouteilles 3/8 + 0.5 l

		St./pcs	1	12
3	212-722118	26 × 9 × 20 cm	Fr. 9.80	8.40

**Wein- und Servicetücher · linge de service**

Halbleinen, gebleicht, abgepasst gewoben, mit zweifacher Einwebung demi-lin, blanchi, deux fois impression brodée

		Pa. = 10 St./pcs	Pa. 1	5
4	330-361	blau/bleu, 47 × 60 cm, 275 g/m ²	Fr. 49.50	42.-

«Service»

5	5168-1231	rot/rouge, 47 × 60 cm, 240 g/m ²	Fr. 48.70	39.50
5	5168-1232	blau/bleu, 47 × 60 cm, 240 g/m ²	Fr. 48.70	39.50

**Glas-/Flaschenuntersätze
dessous-de-verres/-bouteilles**

	Inox		Pa. =	Pa. 1	20
6	5403-35711	Ø 10.3 cm	Pa. = 6	Fr. 21.40	18.20
7	5403-35712	Ø 11.5 cm	Pa. = 2	Fr. 9.40	8.-

**Glasmatte · égouttoire**

weiche Kunststoffgittermatte
matelas mou pour verres, blanchâtre

	Rolle/rouleau:	Rl. 1	5	
8	5226-2278	5 m × 61 cm	Fr. 42.-	36.-

**NEW****Gläser-Deckel · couvercles pour verres**

	Ct. = 200 St./pcs, Karton weiss/carton blanc	Ct. 1	20	
9	5182-39945	Ø 80 mm, 0.7 kg	Fr. 20.70	17.60



Gläserstapler · porte-verres «Gastro»

bis zu 4 Etagen, gehärtete Glasplatten 8 mm Ø 45/50/55/60 cm, Zentralachse aus verchromten Stahl, Set mit 3 Stangen erlaubt wahlweisen Ausbau auf 2, 3 oder 4 Etagen/jusqu'à 4 étages, verre durci 8 mm Ø 45/50/55/60 cm, axe centrale en acier chromé, set de 3 tiges permet la construction avec 2, 3 ou 4 étages

			St./pcs	1	3
1	534-4404	94 cm		Fr. 790.-	710.-



Dekantierflaschen · décanteurs

	Inh. Cont.	H/haut.	Ø	St./pcs	1	24
2	431-17311	17 cl	12 cm, 1 dl	9 cm	Fr. 16.10	14.50
2	431-17312	32 cl	14 cm, 2 dl	11 cm	Fr. 19.10	17.20
2	431-17313	50 cl	16 cm, 3 dl	12 cm	Fr. 22.40	20.20
2	431-17315	72 cl	18 cm, 5 dl	13 cm	Fr. 26.-	23.40



Mendoza

Vino grande

Toscana Magnum

Dekanter

	Inh. Cont.	H/haut.	Ø	St./pcs	1	4
3	431-26937	1.5 l	26 cm	22 cm	Fr. 14.40	13.-
4	431-36137	1.5 l	24 cm	21.5 cm	Fr. 52.40	47.20
5	431-36100*	2.8 l	27.2 cm	25.5 cm	Fr. 73.40	66.10

* speziell geeignet für Magnum-Flaschen

* se prête spécialement pour des bouteilles magnum

6 DERU



«Ideal»

geeicht/graduée

	Ct. = 6	Inh. Cont.	H/haut.	St./pcs	1	24
6	431-17035	1 dl	9.3 cm	Fr. 17.50	15.80	
6	431-17036	2 dl	11.0 cm	Fr. 18.60	16.80	
6	431-17037	3 dl	13.0 cm	Fr. 20.10	18.10	
6	431-17038	5 dl	15.0 cm	Fr. 22.80	20.60	
6	431-17039	1 l	18.0 cm	Fr. 39.60	35.70	

7 DERU



Krug · carafes «Chateau»

geeicht/graduée

	Ct. = 6	Inh. Cont.	H/haut.	Ø	St./pcs
7	431-17308	1 dl	13.7 cm	5.5 cm	Fr. 5.- 13.90
7	431-17310	5 dl	22.8 cm	8.3 cm	Fr. 7.- 22.20



Budellen · carafes à vin

geeicht/graduées

	Ct. = 6	Inh. Cont.	H/haut.	Ø	St./pcs	1	24
8	431-17051	1 dl	15.5 cm,	4.8 cm	Fr. 17.-	15.30	
8	431-17052	2 dl	18.7 cm,	6.0 cm	Fr. 7.70	7.-	
8	431-17053	3 dl	21.3 cm,	6.6 cm	Fr. 9.30	8.40	
8	431-17055	5 dl	24.0 cm,	8.0 cm	Fr. 16.-	14.40	
8	431-17000	1 l	28.5 cm,	10 cm	Fr. 39.90	35.30	

**Faustkrüge · carafes à vin**

geeicht/graduées

Ct. = 6	Inh. Cont.	H/haut.	St./pcs	1	24
1 431-420	2 dl	12.5 cm	Fr.	17.90	16.20
1 431-430	3 dl	14.2 cm	Fr.	19. -	17.10
1 431-450	5 dl	15.6 cm	Fr.	21.20	19.10

**Karaffe · carafes «Ypsilon»**

geeicht/graduées

Ct. = 6	Inh. Cont.	H/haut.	Ø	St./pcs	1	24
2 431-172061	5 dl	20.4 cm	8.4 cm, 55 cl	Fr.	6.30	5.70
2 431-172051	1 l	25.5 cm	7.2 cm, 100 cl	Fr.	10.30	9.30

Weinkrüge · carafes à vin «Pisa»

geeicht/graduée

Ct. = 6	Inh. Cont.	H/haut.	Ø	St./pcs	1	24
3 431-17110	1 dl	13.0 cm	7.7 cm	Fr.	5.20	4.70
3 431-17111	2 dl	16.3 cm	9.3 cm	Fr.	5.80	5.30
3 431-17112	3 dl	17.0 cm	9.6 cm	Fr.	6.10	5.50
3 431-17113	5 dl	20.6 cm	11.8 cm	Fr.	7.60	6.90
3 431-17114	1 l	24.9 cm	14.2 cm	Fr.	11.20	10.10

**Massflasche · carafes italiennes**

geeicht/graduées

Ct. = 12	Inh. Cont.	H/haut.	St./pcs	1	24
4 431-17015	2.5 dl	19.0 cm	Fr.	3. -	2.70
4 431-17016	5 dl	24.0 cm	Fr.	3.90	3.60
Ct. = 6	Inh. Cont.	H/haut.	St./pcs	1	24
4 431-17017	1 l	26.5 cm	Fr.	6.10	5.50

**Karaffe · carafes «Atelier»**

geeicht/graduées

Ct. = 12	Inh. Cont.	H/haut.	Ø	St./pcs	1	24
5 431-26379	1 dl	13.5 cm	5.7 cm	Fr.	4.60	4.20
5 431-26374	2/3 dl	17.5 cm	7.0 cm	Fr.	5.20	4.70
5 431-26376*	5 dl	22.5 cm	9.0 cm	Fr.	5.80	5.20
5 431-26375*	1 l	28.0 cm	10.5 cm	Fr.	10.20	9.20

*Ct. = 6

**Weinkrüge · carafes à vin «Optima»**

geeicht/graduées

Ct.	Inh. Cont.	H/haut.	Ø	Ct.	St./pcs	1	24
6 431-26429	2.5 dl	20 cm	5.5 cm	12	Fr.	3.80	3.50
7 431-26430	5 dl	26 cm	7.0 cm	6	Fr.	5.50	5. -
8 431-26434	7.5 dl	29.5 cm	8.0 cm	6	Fr.	2.60	3.80
8 431-26431	7.5 dl*	26 cm	8.0 cm	6	Fr.	5.10	4.60
9 431-26428	1 l	31.8 cm	8.8 cm	6	Fr.	8.10	7.30

* ohne Eichung/sans graduation

**«Alpnach»**

geeicht/graduées

Ct. = 6	Inh. Cont.	H/haut.	Ø	St./pcs	1	24
10 431-17301	1 dl	11.0 cm	6.0 cm	Fr.	16.50	14.90
10 431-17302	2 dl	13.7 cm	7.0 cm	Fr.	18.80	17. -
10 431-17303	3 dl	15.4 cm	8.5 cm	Fr.	20.10	18.10
10 431-17305	5 dl	17.7 cm	9.5 cm	Fr.	23.90	21.60

Wasserflaschen und Krüge Bouteilles d'eau et cruches



1

Hydrosommelier



2

Cool



3

Merida



4

Libbey

Pitscher



5

Max



6

Max



7

Tivoli



8

Broc Arc



9

Aruba



10

Ipanema



11

Acapulco



12

Viva

Glas/verre, Ct. =6	Inh./Cont.	H/haut.	Ø	St./pcs	1	24
1 431-26441	1l	33.8 cm	8.5 cm	Fr.	8.70	7.90
2 5403-10762	1.4l	27 cm	16 cm	NSV Fr.	25.-	43.50
3 431-27100	2.2l	26 cm	19.6 cm	Fr.	18.40	16.60
4 431-35017	1.8l	23 cm		Fr.	10.40	9.20
5 431-17116	1.2l	21.5 cm	17.5 cm	Fr.	7.40	6.70
6 431-17115	1.5l	23 cm	14.7 cm	Fr.	9.50	8.60
7 431-76676	2.3l	23 cm		Fr.	7.80	7.10
8 431-76065	1.3l	22 cm		Fr.	4.90	4.50
Ct.=1						
9 431-27104	2l	26 cm	14.6 cm	Fr.	17.20	15.20
10 431-26928	2l	30 cm	13.5 cm	Fr.	19.-	17.10
11 431-26929	1.9l	25 cm	15 cm	Fr.	16.70	15.10
12 431-17006*	2.2l	22 cm		Fr.	11.30	10.20

* mit Eisröhre/Deckel/Quirler

* avec tube de glace/couvercle/quirler



Pitscher



Saftkanne · carafe à jus

Kunststoff/plastique	Inh. Cont.	H/haut.	Ø	St./pcs	1	12
1 5403-93105	1.5 l	22 cm	14 cm, 0.24 kg	Fr.	13.20	11.30
2 5403-10769*	2.8 l (2.4 l)	19 × 13 × 27 cm		Fr.	28.50	24.30
3 5403-10776	2.5 l	29 cm	14	Fr.	21.90	18.70
4 5403-10768**/**	2.5 l	13 × 27 cm	23 cm, 0.93 kg	Fr.	45.60	38.80
5 5403-10775	2 l	26 cm	16.5 cm	Fr.	25.60	21.80
6 5403-10754	2.2 l	27 cm	15 blau/bleu	Fr.	20.-	17.-
7 5403-10770*	3 l	29 cm	18 cm	Fr.	32.80	27.90

* mit Eiströhre/avec tube à glaçons

** mit Fruchtkammer/avec tube à fruits

Saftkanne · carafe à jus

aus bruchfestem Polycarbonat mit farbigem Schraubdeckel, temperaturbeständig von -30 °C bis +60 °C, nicht spülmaschinengeeignet
 en polycarbonate résistant aux chocs, de -30 °C à + 60 °C, avec couvercle à visser en couleur, pas résistant au lave-vaisselle

1.6 l, H 30 cm × Ø 11 cm

			St./pcs	1	12
8 5403-10771	transparent/transparente		Fr.	18.50	15.70
9 5403-10772	blau/bleu		Fr.	18.50	15.70
10 5403-10773	orange		Fr.	18.50	15.70
11 5403-10774	gelb/jaune		Fr.	18.50	15.70

Saftflaschen · bouteilles à jus «Weck»

Glas, Set= 6 Flaschen/Deckel

en verre, set = 6 bouteilles/couvercles

	Inh. Cont.	H/haut.	kg	Set	1	5
12 5403-82307	0.25 l	14.5 cm	1.617	Fr.	15.50	13.20
13 5403-82308	0.50 l	19.0 cm	2.250	Fr.	17.30	14.80
14 5403-82309	1.00 l	25.5 cm	3.348	Fr.	20.20	17.20



1 2



Lyon

3



Tivoli

4



Tempo



10



11



12



13



14



15



Disco Lounge

Stapelbecher · verres empilables

		Inh. Cont.	H/haut.	Ø	St./pcs	1	120
1	431-16481	16 cl	8.0 cm	6.5 cm	Fr.	1.30	1.20
2	431-16482	21 cl	8.5 cm	7.0 cm	Fr.	1.50	1.40

geeicht/gradu 

		Inh. Cont.	H/haut.	Ø	St./pcs	1	120
3	431-2	2 dl	7.8 cm	7.6 cm	Fr.	1.50	1.40

		Inh. Cont.	H/haut.	Ø	St./pcs	1	120
4	431-585441	36 cl	13.5 cm	7.5 cm	NSV Fr.	-50	1.80
4	431-58544	36 cl	13.5 cm	7.5 cm, 3 dl	NSV Fr.	-50	1.10

		Inh. Cont.	H/haut.	Ø	St./pcs	1	60
10	431-76462	29 cl	12.0 cm	7.6 cm	Fr.	2.30	2.10
11	431-764621	29 cl	12.0 cm	7.6 cm, 2,5dl	Fr.	2.80	2.60
12	431-76461	35 cl	13.5 cm	7.8 cm	Fr.	2.30	2.10
13	431-764611	35 cl	13.5 cm	7.8 cm, 3dl	Fr.	2.80	2.60
14	431-76464	26 cl	8.8 cm	8.1 cm	Fr.	1.90	1.80
15	431-764641	26 cl	8.8 cm	8.1 cm, 2dl	Fr.	2.30	2.10

5



Wave

6



Wave

7



16



17



Granada

		Inh. Cont.	H/haut.	Ø	Pa. 1	48
16	431-58371	29 cl	10.8 cm	7.5 cm	Fr.	4.- 3.60
17	431-58370	34 cl	13.5 cm	7.5 cm	Fr.	4.10 3.70

8



Stack up

9



Shetland

Libbey



20

18



Nob Hill

19



Arena



Slender

		Inh. Cont.	H/haut.	Ø	St./pcs	1	144
18	431-35010	15 cl	9 cm	5.6 cm	Fr.	1.60	1.40
					St./pce	1	120
19	431-16533	22 cl	9.8 cm	6.9 cm	Fr.	-90	-80
20	431-48218	35 cl	16 cm	6.5 cm	Fr.	2.80	2.60
20	431-48219	25 cl	13.5 cm	6.1 cm	Fr.	2.60	2.40
20	431-48220	35 cl	10 cm	8.4 cm	Fr.	2.80	2.60

		Inh. Cont.	H/haut.	Ø	St./pcs	1	120
5	431-16537	22 cl	7.7 cm	7.7 cm	NSV Fr.	1.-	1.30
6	431-165362	27 cl	8.3 cm	8.2 cm	NSV Fr.	1.-	1.30
7	431-16532	36 cl	12.8 cm	8.0 cm	NSV Fr.	1.-	1.90
8	431-76052	29 cl	11.9 cm	7.6 cm	Fr.	2.-	1.80
9	431-76200	15 cl	8.8 cm	6.7 cm	Fr.	1.40	1.30



«Malea»

	Inh. Cont.	H/haut.	Ø	St./pcs	1	120
1	431-76334	35 cl	13 cm	6 cm	Fr. 2.40	2.20
2	431-76335	30 cl	11 cm	6 cm	Fr. 2.40	2.20



«new Vigne»

	Inh. Cont.	H/haut.	Ø	St./pcs	1	144
3	431-76668	22 cl	11 cm	6 cm	Fr. 2.10	1.90



«Primary»

	Inh. Cont.	H/haut.	Ø	St./pcs	1	120
4	431-77067	27 cl	9.3 cm	7.3 cm	Fr. 2.20	2.-
5	431-77066	36 cl	10 cm	8.1 cm	Fr. 2.20	2.-

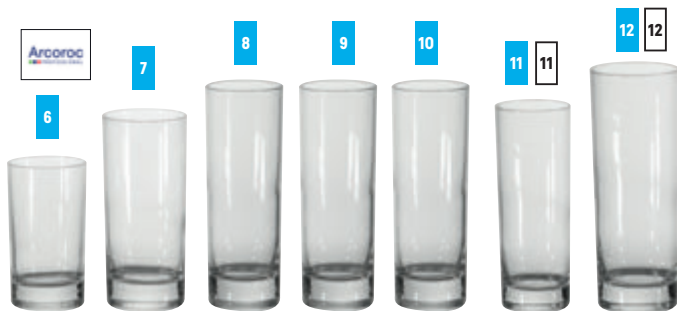

«Island»

	Inh. Cont.	H/haut.	Ø	St./pcs	1	120
6	431-76475	16 cl	10.0 cm	5.1 cm	Fr. 1.-	-90
7	431-76474	22 cl	12.9 cm	5.8 cm	Fr. 1.-	-90
8	431-764792	22 cl	15.2 cm	5.0 cm	Fr. 1.-	-90
9	431-764791	22 cl	15.2 cm	5 cm, 4 cl	Fr. 2.10	1.80
10	431-76479	22 cl	15.2 cm	5 cm, 2+4 cl	Fr. 2.10	1.90
11	431-764731	29 cl	14.4 cm	5.8 cm	Fr. 1.30	1.20
11	431-76473	29 cl	14.4 cm	5.8 cm, 4 cl <small>NSV</small>	Fr. 1.-	2.50
8	431-764711	33 cl	15.6 cm	5.9 cm	Fr. 1.30	1.20
8	431-76471	33 cl	15.6 cm	5.9 cm, 4 cl	Fr. 2.20	1.90
9	431-76476	36 cl	17.0 cm	6.0 cm, 4 cl	Fr. 2.20	1.90
12	431-764761	36 cl	17.0 cm	6.0 cm <small>NSV</small>	Fr. 1.-	1.80



«Istanbul»

	Inh. Cont.	H/haut.	Ø	St./pcs	1	120
13	431-58103	25 cl	10.6 cm	6.4 cm, 2 dl	Fr. 1.50	1.40
13	431-58101	36 cl	14.5 cm	6.7 cm, 3 dl	Fr. 1.70	1.60
13	431-58106*	48 cl	16.0 cm	7.4 cm, 4 dl	Fr. 1.90	1.80
13	431-58107*	60 cl	17.0 cm	7.5 cm, 5 dl	Fr. 2.20	2.-

Ct. = 12, *Ct. = 6



«Disco»

	Inh. Cont.	H/haut.	Ø	St./pcs	1	120
14	431-16343	3.4 dl	14 cm	6.8 cm, 4 cl <small>NSV</small>	Fr. 1.-	3.60
14	431-163430	3.4 dl	14 cm	6.8 cm	Fr. 2.90	2.70
14	431-163433	3.4 dl	14 cm	6.8 cm, 3 dl	Fr. 2.80	2.50
14	431-1634324	3.4 dl	14 cm	6.8 cm, 2+4 cl	Fr. 3.60	3.20
15	431-16344	2.7 dl	16 cm	5.7 cm, 4 cl	Fr. 3.50	3.10
15	431-163440	2.7 dl	16 cm	5.7 cm	Fr. 2.80	2.60
15	431-163441	2.7 dl	16 cm	5.7 cm, 2 dl	Fr. 2.70	2.40



«Bowling»

	Inh. Cont.	H/haut.	Ø	St./pcs	1	120
16	431-16011	25 cl	9.2 cm	7.4 cm	Fr. 2.50	2.20
16	431-160111	25 cl	9.2 cm	7.4 cm, 4 cl	Fr. 4.-	3.60
16	431-160191	26 cl	11.4 cm	6.5 cm	Fr. 2.90	2.70
16	431-16019	26 cl	11.4 cm	6.5 cm, 2 dl	Fr. 3.20	2.90
16	431-160121	35 cl	14.7 cm	6.6 cm	Fr. 2.90	2.70
16	431-16012	35 cl	14.7 cm	6.6 cm, 3 dl	Fr. 3.20	2.90
16	431-160122	35 cl	14.7 cm	6.6 cm, 4 cl	Fr. 4.10	3.70
16	431-384	35 cl	14.7 cm	6.6 cm, 2/4 cl	Fr. 4.10	3.70



«Nordland»

Ct. = 12	Inh. Cont.	H/haut.	Ø	St./pcs	1	120
1	431-16663	28.5 cl	13.5 cm	6.2 cm, 2 dl	Fr. 1.-	-90
2	431-16662	37.5 cl	15.0 cm	6.6 cm, 3 dl	Fr. 1.40	1.30
3	431-16661	47.0 cl	16.6 cm	6.5 cm, 4 dl NSV	Fr. 1.-	1.40

Libbey



«Chicago»

Ct. = 12	Inh. Cont.	H/haut.	Ø	St./pcs	1	120
4	431-35002	14 cl	10.0 cm	5.3 cm	Fr. 1.40	1.30
5	431-35001	22 cl	15.3 cm	5.3 cm	Fr. 1.30	1.20
6	431-35000	31 cl	16.6 cm	6.0 cm	Fr. 1.70	1.50

Libbey



«Gibraltar»

Ct. = 6, *Ct. = 24	Inh. Cont.	H/haut.	Ø	St./pcs	1	120
7	431-35014	29.5 cl	12.0 cm	7.9 cm	Fr. 2.30	2.10
7	431-35015*	35.5 cl	12.2 cm	8.5 cm	Fr. 2.30	2.10
7	431-35016	35.5 cl	14.7 cm	8.0 cm NSV	Fr. 1.-	2.-



«Perugia»

Ct. = 6	Inh. Cont.	H/haut.	Ø	St./pcs	1	120
8	431-16472	22 cl	9.0 cm	7.4 cm	Fr. 1.50	1.40
8	431-16473	26 cl	9.5 cm	8.0 cm	Fr. 1.50	1.30



«Casablanca»

	Inh. Cont.	H/haut.	Ø	St./pcs	1	120
9	431-58093	27.0 cl	9 cm	9 cm	Fr. 1.20	1.10
9	431-580931	27.0 cl	9 cm	9 cm, 2 dl	Fr. 1.50	1.40
9	431-58095	35.5 cl	2 cm	12 cm	Fr. 1.50	1.40
9	431-580951	35.5 cl	12 cm	8 cm, 3 dl	Fr. 1.70	1.60

«Picardie»

robust, stapelbar/robuste, empilable

Ct. = 6	Inh. Cont.	H/haut.	Ø	St./pcs	1	120
10	431-165231	27 cl	8.9 cm	8.2 cm, 2 dl	Fr. 2.10	1.90
10	431-16518	37 cl	12 cm	8.3 cm	Fr. 2.20	2.-



«Granity»

robust/robustes

Ct. = 6	Inh. Cont.	H/haut.	Ø	St./pcs	1	120
11	431-772121	16 cl	7.5 cm	7.0 cm	Fr. 1.30	1.10
11	431-77212	16 cl	7.5 cm	7.0 cm, 1 dl	Fr. 1.90	1.80
12	431-772111	27 cl	9.5 cm	7.8 cm	Fr. 1.60	1.50
12	431-77211	27 cl	9.5 cm	7.8 cm, 2 dl	Fr. 2.50	2.30
13	431-77213	31 cl	14.0 cm	7.5 cm	Fr. 2.-	1.80
13	431-772131	31 cl	14.0 cm	7.5 cm, 2.5 dl	Fr. 2.50	2.30
14	431-77210	36 cl	12.0 cm	8.3 cm	Fr. 2.-	1.80
14	431-772102	36 cl	12.0 cm	8.3 cm, 2.5 dl NSV	Fr. 1.-	2.20
14	431-772101	36 cl	12.0 cm	8.3 cm, 3 dl	Fr. 2.50	2.30
15	431-772091	65 cl	18.0 cm	9.5 cm NSV	Fr. 2.-	3.10
15	431-77209	65 cl	18.0 cm	9.5 cm, 5 dl	Fr. 4.40	4.-



Libbey



«Paneled»

Ct. = 12	Inh. Cont.	H/haut.	Ø	St./pcs	1	144
16	430-710642	26.0 cl	10.4 cm	7.4 cm	Fr. 2.10	1.90
17	430-710644	26.6 cl	10.4 cm	7.4 cm, 2 dl	Fr. 2.90	2.70
18	430-710640	35.0 cl	13.8 cm	7.7 cm	Fr. 2.20	2.-
19	430-710645	35.5 cl	13.8 cm	7.7 cm, 3 dl	Fr. 3.10	2.80
20	430-710641	47.0 cl	15.4 cm	8.4 cm	Fr. 2.50	2.30
21	430-710643	59 cl	17.0 cm	9.0 cm	Fr. 3.30	3.-
22	430-710646	59.2 cl	17.0 cm	9.0 cm, 5 dl	Fr. 4.20	3.80



Bierstange · verre à bière «Linz»

geeicht/gradués

Ct. = 6	Inh. Cont.	H/haut.	Ø	St./pcs	1	120
1	431-16198	39 cl	20.5 cm	7 cm	Fr. 2.30	2.-

Bierbecher · verres à bière

2 dl geeicht/gradués

Ct. = 12	Inh. Cont.	H/haut.	Ø	St./pcs	1	120
2	431-77020	26.5 cl	13.7 cm	6.3 cm, 2 dl	Fr. 1.10	1.-
2	431-77022	40 cl	15.0 cm	7.2 cm, 3 dl	Fr. 1.50	1.40

Biertulpe · verre à bière «Drink»

Ct. = 6	Inh. Cont.	H/haut.	Ø	St./pce	1	120
3	431-26338	37 cl	18.5 cm	7.9 cm	Fr. 5.90	5.40



Weissweinbecher «Lisa»

Ct. = 6	Inh. Cont.	H/haut.	Ø	St./pcs	1	120
4	431-16700	9 cl	6. cm	5. cm	Fr. 1.10	1.-

«Astoria»

Inh. Cont.	H/haut.	Ø	St./pcs	1	120	
5	431-19	18 cl	12 cm	6.8 cm	Fr. 2.90	2.70



«Romain»

Inh. Cont.	H/haut.	Ø	St./pcs	1	120	
6	431-26140	14 cl	11.2 cm	7.3 cm, 1 dl	Fr. 5.-	4.50
7	431-26141	27 cl	13.5 cm	9.0 cm, 2 dl	Fr. 6.-	5.30

«Domaine Sarment»

Pa. = 3	Inh. Cont.	H/haut.	Ø	Pa.	1	40
8	431-76838	20 cl	11.5 cm	7.5 cm	Fr. 13.20	11.70



«Magnifique»

Ct. = 6	Inh. Cont.	H/haut.	Ø	St./pcs	1	120
9	431-77615	35 cl	21 cm	9 cm	Fr. 3.-	2.70
10	431-77614	45 cl	22.7 cm	9.7 cm	Fr. 3.-	2.70
11	431-77613	55 cl	22.4 cm	10.4 cm	Fr. 3.20	2.90



«Resto»

Ct. = 6	Inh. Cont.	H/haut.	Ø	St./pcs	1	120
12	431-77627	16 cl	10.6 cm	6.5 cm	Fr. 1.50	1.40
13	431-77626	20 cl	11.6 cm	7 cm	Fr. 1.50	1.40
14	431-77625	25 cl	12.6 cm	7.7 cm	Fr. 1.60	1.50



«Amelia»

Ct. = 12	Inh. Cont.	H/haut.	Ø	St./pcs	1	120
15	431-77605	16 cl	10.1 cm	6.8 cm	Fr. 3.-	2.70
16	431-77606	19 cl	10.6 cm	7.1 cm	Fr. 3.-	2.70
17	431-77607	25 cl	11.6 cm	7.8 cm	Fr. 3.20	2.90

«Classic»

Ct. = 6	Inh. Cont.	H/haut.	Ø	St./pcs	1	120
18	530-4029	29 cl	19 cm	7.8 cm	Fr. 3.-	2.60



«Esprit du vin»

Ct. = 6	Inh. Cont.	H/haut.	Ø	St./pcs	1	120
19	430-770019	25 cl	19.5 cm	5.5 cm	Fr. 3.10	2.80
20	430-770018	32 cl	20.5 cm	6.0 cm	Fr. 3.10	2.80
21	430-770017	41 cl	22.0 cm	6.5 cm	Fr. 3.10	2.80
22	430-770020	21 cl	21.0 cm	4.5 cm	Fr. 3.10	2.80

NEW



«Spirit»

	Inh. Cont.	H/haut.	Ø	St./pcs	1	144
Ct. = 6						
1	431-27123	38 cl	22.5 cm	8.0 cm	Fr. 4.40	4.-
2	431-27122	48 cl	24.0 cm	8.6 cm	Fr. 4.70	4.30
3	431-27121	58 cl	25.0 cm	9.2 cm	Fr. 5.20	4.70
4	431-27120	70 cl	23.0 cm	11 cm	Fr. 5.50	5.-
5	431-27124	24 cl	25.0 cm	6.8 cm	Fr. 3.50	3.10



«Mineral»

	Inh. Cont.	H/haut.	Ø	St./pcs	1	120
Ct. = 6						
15	431-76418	27 cl	20.5 cm	7.4 cm	Fr. 1.-	2.80
16	431-76417	35 cl	22.0 cm	8 cm	Fr. 2.90	2.60
17	431-76416	45 cl	23.5 cm	8.5 cm	Fr. 2.90	2.60
18	431-76415	58 cl	25.5 cm	9 cm	Fr. 3.20	2.90
19	431-76419	16 cl	22.5 cm	6.4 cm	Fr. 1.-	3.30

Durobor



«Napoli»

	Inh. Cont.	H/haut.	Ø	St./pcs	1	120
Ct. = 12						
6	431-26170	12 cl	11.2 cm	5.8 cm	Fr. 2.60	2.40
6	431-261701	12 cl	11.2 cm	5.8 cm, 1 dl	Fr. 2.80	2.60
7	431-26171	18 cl	12.5 cm	6.6 cm	Fr. 2.60	2.40
8	431-26172	24 cl	14.0 cm	7.0 cm	Fr. 2.30	2.-
8	431-261721	24 cl	14.0 cm	7.0 cm, 2 dl	Fr. 2.90	2.70
9	431-26174	30 cl	15.1 cm	7.9 cm	Fr. 2.80	2.50
10	431-26175	15 cl	15.7 cm	5.6 cm, 1 dl	Fr. 2.80	2.50
11	431-26173	17 cl	16.7 cm	5.9 cm	Fr. 2.90	2.70



Weinkelchserie «Grace»

	Inh. Cont.	H/haut.	Ø	St./pcs	1	120
Ct. = 2 (min.)						
20	431-26998	58 cl	26 cm	9.2 cm	Fr. 4.50	4.-
21	431-26996	92 cl	28.2 cm	10.9 cm	Fr. 5.20	4.60
22	431-26999	28 cl	28.2 cm	7.6 cm	Fr. 4.20	3.70



«Salute»

	Inh. Cont.	H	Ø	St./pcs	1	120
Ct. = 4 (min.)						
12	431-36237	46.5 cl	24.2 cm	8.7 cm	Fr. 4.20	3.70
13	431-36238	21 cl	24.7 cm	5.4 cm	Fr. 4.20	3.70

Weinkelchserie «Tre Sensi»

	Inh. Cont.	H/haut.	Ø	St./pcs	1	120
Ct. = 6						
14	431-41361	43 cl	22.2 cm	9.2 cm	Fr. 3.40	4.50



Weinkelch «Power»

	Inh. Cont.	H/haut.	Ø	St./pcs	1	120
Ct. = 6						
23	431-26686	40 cl	21.3 cm	8.6 cm	Fr. 5.30	Fr. 4.80
24	431-26685	51 cl	22.8 cm	8.7 cm	Fr. 5.50	Fr. 5.-
25	431-26687	24 cl	22.6 cm	7.2 cm	Fr. 5.30	Fr. 4.80



«Ballon»

Ct. = 12	Inh. Cont.	H/haut.	Ø	St./pcs	1	120
1	431-26117	14 cl	11.2 cm	6.8 cm, 1 dl	Fr. 1.60	1.50
2	431-26118	15 cl	12.0 cm	7.2 cm	Fr. 1.20	1.10
2	431-261181	16 cl	12.0 cm	7.2 cm, 2 dl	Fr. 1.-	- .90
3	431-26119	19 cl	13.0 cm	7.6 cm	Fr. 1.20	1.10



«Elégance»

Ct. = 12	Inh. Cont.	H/haut.	Ø	St./pcs	1	120
6	431-76303	14.5 cl	14.2 cm	6.3 cm	Fr. 2.80	2.50
6	431-76302	19.0 cl	15.5 cm	6.8 cm	Fr. 2.40	2.20
6	431-76301	24.5 cl	16.4 cm	7.4 cm	Fr. 2.60	2.40
6	431-76300*	31.0 cl	18.2 cm	7.8 cm	Fr. 2.80	2.60
6	431-763160	13.0 cl	17.8 cm	4.2 cm	Fr. 2.70	2.40
6	431-76316	13.0 cl	17.8 cm	4.2 cm, 1 dl	Fr. 3.10	2.70
7	431-76307	17.0 cl	17.5 cm	5.5 cm	Fr. 2.60	2.40

*Ct. = 6



«Viticole»

Ct. = 6	Inh. Cont.	H/haut.	Ø	St./pcs	1	120
4	431-76182	12 cl	13.2 cm	5.5 cm	Fr. 1.90	1.70
4	431-761822	12 cl	13.2 cm	5.5 cm, 1 dl	Fr. 3.40	3.10
4	431-761821	12 cl	13.2 cm	5.5 cm, 5 cl	Fr. 2.70	2.50
4	431-7618224	12 cl	13.2 cm	5.5 cm 2+4 cl <small>NSV</small>	Fr. 1.-	3.-
4	431-76180	21.5 cl	15.6 cm	6.3 cm	Fr. 2.40	2.20
4	431-761801	21.5 cl	15.6 cm	6.3 cm, 1 dl	Fr. 2.60	2.40
4	431-76183	31 cl	17.6 cm	7.0 cm	Fr. 3.-	2.70
4	431-761831	31 cl	17.6 cm	7.0 cm, 1 dl	Fr. 3.50	3.20
5	431-7618024	21.5 cl	15.6 cm	6.3 cm, 2+4 cl	Fr. 3.60	3.30



«Cabernet Tulipe»

Ct. = 6	Inh. Cont.	H/haut.	Ø	St./pcs	1	120
8	431-77712	19 cl	16.5 cm	6.6 cm <small>NSV</small>	Fr. 1.-	4.-
9	431-77707	25 cl	18.0 cm	6.5 cm	Fr. 4.10	3.70
10	431-77706	35 cl	20.5 cm	7.0 cm	Fr. 4.20	3.80
10	431-777061	35 cl	20.5 cm	7.0 cm, 1 dl	Fr. 4.70	4.30
11	431-77705	47 cl	22.0 cm	8.5 cm	Fr. 4.20	3.80
12	431-77704	58 cl	23.0 cm	8.0 cm	Fr. 4.70	4.30
13	431-77701	58 cl	21.0 cm	10.0 cm	Fr. 4.70	4.30



«Magister»

Ct. = 6	Inh. Cont.	H/haut.	Ø	St./pcs	Fr.	Action
1	431-48193	25 cl	17.8 cm	7.2 cm	Fr. 1.-	3.40
1	431-48190	53 cl	20.5 cm	8.7 cm	Fr. 1.-	3.40
2	431-48194	18 cl	18.8 cm	5.5 cm	Fr. 1.-	3.40



Luigi Bormioli



«Vintage»

Ct. = 12	Inh. Cont.	H/haut.	Ø	St./pce	1	120
3	431-26402	25 cl	18.5 cm	6.5 cm, 1 dl	Fr. 4.90	4.50
3	431-26401	25 cl	18.5 cm	6.5 cm	Fr. 3.60	4.80
3	431-26400	37 cl	20.5 cm	7.5 cm	Fr. 5.80	5.20
3	431-26404	37 cl	20.5 cm	7.5 cm, 1 dl	Fr. 6.20	5.60
3	431-264031	41.5 cl	22.5 cm	7.5 cm	Fr. 6.30	5.70
3	431-264032	41.5 cl	22.5 cm	7.5 cm, 1 dl	Fr. 6.60	5.90

Luigi Bormioli



«Eden»

Ct. = 6	Inh. Cont.	H/haut.	Ø	St./pce	Fr.	Action
4	431-26512	29 cl	17.2 cm	7.8 cm	Fr. 2.70	3.80
5	431-26511	37 cl	18.1 cm	8.5 cm	Fr. 2.70	3.80
6	431-26514	18.5 cl	21.2 cm	5.9 cm	Fr. 2.70	3.80
7	431-26515	40 cl	10.5 cm	8.8 cm	Fr. 2.60	3.50



Luigi Bormioli



«Michelangelo»

Ct. = 6	Inh. Cont.	H/haut.	Ø	St./pce	1	120
8	431-26333	19 cl	16.8 cm	6.8 cm	Fr. 4.10	3.70
8	431-26334	22 cl	17.6 cm	7 cm	Fr. 4.80	4.30
8	431-26330	34 cl	18.8 cm	8 cm	Fr. 5.80	5.20
9	431-263321	16 cl	18.8 cm	6 cm, 1 dl	Fr. 4.60	4.20
9	431-26332	16 cl	18.8 cm	6 cm	Fr. 5.50	5.-
10	431-26336	25 cl	14 cm	9.5 cm	Fr. 5.30	4.80



«Rubino»

Kristallserie für den Bankettbereich
série de cristal pour banquets

Ct. = 6	Inh. Cont.	H/haut.	Ø	St./pce	1	120
11	431-26501	21 cl	15.5 cm	7 cm	Fr. 3.30	3.-
12	431-26502	27.6 cl	17 cm	7 cm	Fr. 3.40	3.10
13	431-26503	37 cl	17.5 cm	8 cm	Fr. 3.60	3.30
14	431-26504	48 c	20 cm	8.9 cm	Fr. 5.30	4.70

«DOC Sommelier»

Ct. = 6	Inh. Cont.	H/haut.	Ø	St./pce	1	120
15	431-26242	12 cl	13.6 cm	5.4 cm	Fr. 1.-	2.90
15	431-26243	12 cl	13.6 cm	5.4 cm, 1 dl	Fr. 1.50	3.30
15	431-26245	*21.5 cl	15.5 cm	6.5 cm	Fr. 3.50	3.20
15	431-262451	*21.5 cl	15.5 cm	6.5 cm, 1 dl	Fr. 3.90	3.60
15	431-26244	31 cl	18.0 cm	7.0 cm	Fr. 4.30	3.90
15	431-262441	31 cl	18.0 cm	7.0 cm, 1 dl	Fr. 4.80	4.30
15	431-26444	31 cl	18.0 cm	7.0 cm, 2 dl	Fr. 2.90	4.80
15	431-26249	41 cl	18.5 cm	7.6 cm	Fr. 5.40	4.90
16	431-26241	12 cl	13.6 cm	5.4 cm, 2+4 cl	Fr. 2.90	3.90
17	431-2624524	21 cl	15.5 cm	6.5 cm, 2+4 cl	Fr. 2.50	4.60

*Degustation (I.N.A.O)



«Embassy»

	Inh. Cont.	H/haut.	Ø	St./pcs	1	120
1	430-710516	19 cl	13.6 cm	7.2 cm, Ballon	Fr. 2.90	2.70
2	430-710511	25 cl	14.5 cm	7.8 cm, Ballon	Fr. 2.90	2.70
3	430-710510	31 cl	15.0 cm	8.5 cm, Ballon	Fr. 3.10	2.80
4	430-710514	19 cl	15.8 cm	6.0 cm	Fr. 2.90	2.70
5	430-710513	25 cl	16.0 cm	7.0 cm	Fr. 3.10	2.80
6	430-710524	13 cl	18.5 cm	5.0 cm, Flûte	Fr. 3.-	2.70



«Electra»

	Inh. Cont.	H/haut.	Ø	St./pcs	1	120
7	431-41375	35 cl	20.5 cm	5.7 cm	NSV Fr. 1.-	4.30
8	431-41374	44 cl	21.5 cm	6 cm	Fr. 5.20	4.70
9	431-41372	55 cl	23 cm	6.8 cm	Fr. 5.-	4.40
10	431-41371	65 cl	24 cm	7.2 cm	NSV Fr. 1.-	6.30
11	431-41377	23 cl	23.5 cm	4.8 cm	NSV Fr. 1.-	5.30



«Arte»

	Inh. Cont.	H/haut.	Ø	St./pcs	1	120
12	431-41413	38 cl	21.0 cm	8.8 cm	Fr. 5.30	4.80
13	431-41412	46 cl	22.0 cm	9.3 cm	Fr. 5.60	5.10
14	431-41411	57 cl	23.5 cm	10.3 cm	Fr. 6.10	5.50
15	431-41410	65 cl	24.3 cm	10.7 cm	Fr. 6.40	5.80
16	431-41414	32 cl	23.9 cm	5.5 cm	Fr. 5.20	4.70
17	431-41415	44 cl	13.3 cm	8.0 cm	Fr. 3.10	2.80
18	431-41416	38 cl	9.7 cm	8.9 cm	Fr. 2.40	2.10



«Palace»

high-tech crystal SON.hyx

	Inh. Cont.	H/haut.	Ø	St./pcs	1	120
19	431-26477	32.5 cl	18.2 cm	7.8 cm	Fr. 3.70	3.40
20	431-26476	36.5 cl	19.4 cm	8.1 cm	Fr. 3.10	4.-
21	431-26474	48.0 cl	21.2 cm	8.2 cm	Fr. 5.60	5.40
22	431-26475	57.0 cl	22.0 cm	9.2 cm	Fr. 5.10	6.90
23	431-26479	32.0 cl	15.0 cm	7.8 cm	Fr. 2.90	3.70
24	431-26473	42.0 cl	16.2 cm	8.7 cm	NSV Fr. 1.-	4.90
25	431-26478	23.5 cl	23.8 cm	5.9 cm	Fr. 3.20	4.10
26	431-26480	40.0 cl	10.0 cm	6.5 cm	Fr. 3.-	3.80



«Pure»

Tritan-Kristall von Schott-Zwiesel
crystal tritan de Schott-Zwiesel

	Inh. Cont.	H/haut.	Ø	St./pcs	1	120
1	431-39497	68 cl	26.7 cm	9.4 cm	NSV Fr. 2.-	8.10

«Santos»

günstigste Tritan-Kristallglasserie von Schott-Zwiesel
série verre en crystal tritan la moins cher de Schott-Zwiesel
Ct. = 6

	Inh. Cont.	H/haut.	Ø	St./pcs	1	120
2	431-39525	21 cl	20.0 cm	7.2 cm	NSV Fr. 1.-	3.60



S
SPIEGELAU
Echtkristall

«Vino Grande»

Kristall/crystal

	Inh. Cont.	H/haut.	Ø	St./pcs	1	120
3	431-36106	19 cl	18.5 cm	6.0 cm	NSV Fr. 2.-	6.70
4	431-36105	31 cl	19.8 cm	7.0 cm	Fr. 6.80	6.10
5	431-36104	34 cl	21.2 cm	7.5 cm	Fr. 7.30	6.50
6	431-36103	42 cl	22.8 cm	8.0 cm	Fr. 8.-	7.10
7	431-36102	62 cl	22.8 cm	9.5 cm, Bord.	Fr. 8.10	7.10
8	431-36108	26 cl	23.0 cm	6.5 cm	Fr. 7.50	6.70



«Sublym»

	Inh. Cont.	H/haut.	Ø	St./pcs	1	120
9	431-78102	35 cl	23 cm	8.0 cm	Fr. 3.90	3.60
10	431-781021	35 cl	23 cm	8.0 cm, 1dl	Fr. 4.40	4.-
11	431-78101	45 cl	25 cm	8.7 cm	Fr. 3.90	3.60
12	431-78100	55 cl	26 cm	9.2 cm	Fr. 3.90	3.60
13	431-78104	21 cl	24 cm	6.0 cm	Fr. 3.90	3.60



«Vinea»

Kristall/cristal

	Inh. Cont.	H/haut.	Ø	St./pcs	1	120
14	431-39301	40 cl	21.7 cm	8.2 cm	Fr. 8.30	7.50
15	431-39302	51 cl	22.7 cm	8.8 cm	Fr. 8.30	7.50
16	431-39306	63 cl	22.5 cm	9.3 cm, Bord.	Fr. 8.30	7.50
17	431-39309	73 cl	22.1 cm	11.1 cm, Bourg.	Fr. 8.30	7.50
18	431-39304	23 cl	22.5 cm	7.0 cm	NSV Fr. 2.-	7.10



Luigi Bernini

«Vinea»

	Inh. Cont.	H/haut.	Ø	St./pcs	1	120
19	431-26237	45 cl	23.0 cm	8.7 cm	Fr. 6.10	5.40
20	431-26236	55 cl	24.2 cm	9.3 cm	Fr. 7.80	7.10
21	431-26234	70 cl	25.5 cm	10.1 cm	Fr. 9.80	8.90
22	431-26235	80 cl	24.8 cm	11.3 cm	Fr. 10.20	9.20
23	431-26238	27 cl	25.2 cm	7.0 cm	Fr. 5.50	5.-
24	431-26239	20 cl	23.0 cm	5.9 cm	Fr. 5.30	4.80
25	431-26240	43 cl	10.5 cm	8.8 cm	Fr. 4.50	4.10



«Zalto»

elegante, feine, mundgeblasene Meisterwerke für den vollendeten Genuss, mit ausgewogener Balance, spülmaschinenfest, resistent gegen Trübung, ohne Bleioxid/des chefs-d'oeuvres élégants, fins, soufflés bouche pour le plaisir accompli, avec une balance équilibrée, résistant au lave-vaisselle et contre opacité, sans oxyde de plomb

			H	Ø	St./pcs	
1	430-74111	Bourgogne	90 cl	23 cm	12.5 cm	Fr. 31.30
2	430-74112	Bordeaux	74 cl	24 cm	10.8 cm	Fr. 30.80
3	430-74113	Universal Vin	53 cl	23.5 cm	9.0 cm	Fr. 29.70
4	430-74114	Weisswein/vin blanc	40 cl	23 cm	8.1 cm	Fr. 28.60
5	430-74116	Süsswein/vin doux	28 cl	23 cm	8.3 cm	Fr. 26.50
6	430-74115	Champagner	25 cl	24 cm	7.0 cm	Fr. 29.70
7	430-74117	Digestif	14 cl	21 cm	5.4 cm	Fr. 24.30
8	430-74118	Bier/bière	36 cl	22.3 cm	7.0 cm	Fr. 28.60
9	430-74119	Wasser/eau	42 cl	19.5 cm	8.2 cm	Fr. 26.50



«Mondial»

Ct. = 6	Inh. Cont.	H/haut.	Ø	St./pcs 1	120	
10	431-39003	25 cl	19.0 cm	7.5 cm	Fr. 5.-	4.50
11	431-39001	32 cl	20.0 cm	8.0 cm	Fr. 5.30	4.80
12	431-39002	41.5 cl	20.5 cm	8.5 cm	Fr. 5.80	5.30



«Ivento»

Ct. = 6	Inh. Cont.	H/haut.	Ø	St./pcs 1	120	
13	431-39763	36 cl	20.7 cm	7.7 cm	Fr. 4.40	4.-
14	431-39762	51 cl	22.2 cm	8.5 cm	Fr. 4.40	4.-
15	431-39760	63 cl	23.5 cm	9.1 cm, Bord.	Fr. 4.40	4.-
16	431-39761	78 cl	22.1 cm	11.1 cm, Bourg.	Fr. 4.40	4.-

Champagner

BEST PRICE



	Inh. Cont.	H/haut.	Ø	St./pcs	1	120
1	431-58356	25 cl	15.6 cm	11 cm	Fr. 3.30	3.-
2	431-76701	14.5 cl	15 cm	5.2 cm, 1dl	Fr. 1.50	1.30
3	431-760451	16 cl	19.8cm	6.5 cm	Fr. 3.10	2.70
4	431-26705	14 cl	18 cm	4.8 cm, 1dl	Fr. 2.70	2.50
5	431-26300	15 cl	18.6 cm	5.4 cm, 1dl	Fr. 2.70	2.50

Whisky



	Inh. Cont.	H/haut.	Ø	Pa. 1	10		
Ct. = 6	6	431-16706	24 cl	8.4 cm	8 cm	Fr. 4.40	4.-
						(St. 0.65	0.56)
Ct. = 6	7	431-16708	24 cl	8.4	8 cm	Fr. 3.70	3.40
						(St. 0.65	0.56)
Ct. = 4	8	431-58352	34.5 cl	9.6 cm	8.6 cm	Fr. 2.30	2.10



	Inh. Cont.	H/haut.	Ø	St./pcs	1	60	
Ct. = 3	9	431-41426	30.5 cl	9.2 cm	8.4 cm	Fr. 1.50	1.40
blau/bleu	10	431-41428	30.5 cl	9.2 cm	8.4 cm	Fr. 1.70	1.60
Ct. = 2, Kristall/crystal	11	431-3668124	34 cl	11 cm	8.2 cm, 2+4 cl	Fr. 7.50	6.80
Ct. = 6	12	431-41380	38 cl	10 cm	6.3 cm	Fr. 3.10	2.80

Libbey



	Inh. Cont.	H/haut.	Ø	St./pcs	1	60	
Ct. = 6	13	431-58841	29 cl	8.6 cm	7.6 cm	Fr. 3.90	3.60
Ct. = 12	14	431-35003	30 cl	9.3 cm	8 cm	Fr. 1.80	1.70
Pa. = 3	15	431-76196	32 cl	9.6 cm	9.5 cm	Fr. 5.60	5.10
						(St./pce 2.43	2.16)



	Inh. Cont.	H/haut.	Ø	St./pcs	1	60	
Ct. = 6	16	431-76472	30 cl	9.3 cm	7.5 cm	Fr. 1.10	1.-
	16	431-76477	30 cl	9.3 cm	7.5 cm, 4 cl	Fr. 2.20	1.90
Ct. = 6	17	431-16341	2.1 dl	8.5 cm	7.0 cm	Fr. 2.80	2.60
	17	431-16342	2.6 dl	9.3 cm	7.6 cm, 4 cl*	Fr. 3.50	3.10

*Filet

Libbey



	Inh. Cont.	H/haut.	Ø	St./pcs			
Ct. = 48	18	431-35022	27 cl	8.7 cm	8.2 cm	Fr. 1.-	1.40
Ct. = 6	19	431-76665	31 cl	8.0 cm	8.4 cm	Fr. 1.-	1.80
Ct. = 48	20	431-35013	26.6 cl	9 cm	8.5 cm	Fr. 1.-	2.-

Stamper Shot



	Inh.	Cont.	H/haut.	Ø	St./pcs	1	120
Ct. = 4							
1	431-58354	6.2 cl	6.2 cm	4.8 cm	Fr. -.97		-.86
Ct. = 6							
2	431-58842	6 cl	7.0 cm	4.0 cm	Fr. 2.90		2.70
Ct. = 24							
3	431-76018	3.5 cl	5.2 cm	4.2 cm	Fr. -.70		-.60
Ct. = 12							
4	431-77207	4.5 cl	5.8 cm	4.9 cm	Fr. -.99		-.85
Ct. = 48							
5	431-16340	5 cl	6.6 cm	4.5 cm	Fr. 2.-		1.80
Ct. = 6							
6	431-41417	9 cl	7.9 cm	5.5 cm	Fr. 2.80		2.60
7	431-414171	9 cl	7.9 cm	5.5 cm, 2cl+4 cl	Fr. 3.60		3.30
Ct. = 12							
8	431-76480	6 cl	10.5 cm	3.8 cm, 2+4 cl	Fr. 1.80		1.70
9	431-76485*	6 cl	10.5 cm	3.8 cm, 2+4 cl	Fr. 3.60		3.30

* satiniert/satinéts

Cocktail



	Inh.	Cont.	H/haut.	Ø	St./pcs	1	60
Ct. = 4							
10	431-58355	23 cl	17.2 cm	11.6 cm	Fr. 3.70		3.40
Ct. = 6							
11	431-26254	27 cl	14.5 cm	12.7 cm	Fr. 6.10		5.50
Ct. = 10							
12	431-26741	24.5 cl	18.3 cm	11.1 cm	Fr. 6.70		6.10

Long Drinks



	Inh.	Cont.	H/haut.	Ø	St./pcs	1	120
Ct. = 6							
13	431-58840	35 cl	14.6 cm	6.2 cm	Fr. 3.90		3.60
Ct. = 18							
14	431-16743	32 cl	16 cm	8.8 cm	Fr. 2.90		2.70
Ct. = 4							
15	431-58351	29.5 cl	14.3 cm	6.8 cm	Fr. 2.10		1.90
15	431-58350	45 cl	15.7 cm	7.6 cm	Fr. 2.80		2.60
Ct. = 6							
16	431-76285	36 cl	12 cm	7.6 cm	Fr. 1.50		1.40
17	431-48113	65 cl	19 cm	11 cm	Fr. 3.60		3.30
Pa. = 6							
18	431-26745	75 cl	22 cm	11 cm	Fr. 29.90		27.-
						(St./pce 4.45	3.93)
19	431-77388	44 cl	21.5 cm	8.6 cm	Fr. 6.-		5.40
Pa. = 3							
20	431-76197	35 cl	13.8 cm	8.2 cm	Fr. 5.60		5.10
Pa. = 6							
21	431-16705	37.5 cl	14 cm	7.7 cm	Fr. 4.40		4.-
						(St./pce 0.65	0.56)
Pa. = 6							
22	431-16707	29.5 cl	11.9 cm	8.5 cm	Fr. 4.60		4.20
						(St./pce 0.55	0.48)
Ct. = 6							
23	431-77056	38 cl	16 cm	7.6 cm	Fr. 2.40		2.80

Kirsch



«Cresta»

Ct. = 6	Inh. Cont.	H/haut.	Ø	St./pcs	1	120
1	597-501990	6 cl	8.8 cm	5 cm	Fr. 1.50	1.30

«Dublino»

cl geeicht/gradués, Filets

Ct. = 6	Inh. Cont.	H/haut.	Ø	St./pcs	1	120
2	431-16106	3.4 cl	7 cm	4.5 cm	Fr. 1.70	1.60

2+4 cl geeicht/gradués, Filets

Ct. = 6	Inh. Cont.	H/haut.	Ø	St./pcs	1	120
3	431-16107	5.7 cl	9 cm	5 cm	Fr. 1.80	1.70

Cognac



«Napoleon Giotto»

Ct. = 6	Inh. Cont.	H/haut.	Ø	St./pcs	1	36
4	431-26007	39 cl	13.6 cm	9.5 cm	Fr. 10.70	9.70
				2+4 cl		

«Mondial»

Ct. = 6	Inh. Cont.	H/haut.	Ø	St./pcs	1	36
5	431-39009	56 cl	14.7 cm	10 cm	Fr. 6.-	5.40
				2+4 cl		

«Riserva»

Ct. = 6	Inh. Cont.	H/haut.	Ø	St./pcs	1	36
6	431-26268	48 cl	15 cm	9.8 cm	Fr. 4.50	4.10
		Cognac				
6	431-26262	48 cl	15 cm	9.8 cm	Fr. 5.30	4.80
				2+4 cl		

Digestif/Grappa



Snifter Spirit

Grappa



Versailles

Riserva

Vino Grande

Ct. = 6	Inh. Cont.	H/haut.	Ø	St./pce	1	120
7	431-2636024	17.0 cl	16.5 cm	6.6 cm, 2+4 cl	Fr. 5.10	4.60
8	431-26336024	10.5 cl	20.2 cm	4.6 cm, 2+4 cl	Fr. 5.30	4.80

Ct. = 6	Inh. Cont.	H/haut.	Ø	St./pcs	1	36
9	431-76282	9 cl	16.8 cm	4.3 cm	Fr. 3.60	3.30
9	431-762821	9 cl	16.8 cm	4.3 cm, 2 cl	Fr. 4.-	3.60
10	431-26264	8 cl	16.4 cm	5.5 cm, Grappa	Fr. 4.30	3.90
10	431-262641	8 cl	16.4 cm	5.5 cm, 2 cl	Fr. 4.70	4.30
11	431-36110	10 cl	20.0 cm	4.6 cm	Fr. 6.70	5.90



Napoli

Liqueur

	Inh. Cont.	H/haut.	Ø	St./pcs	1	36
12	431-26178*	5 cl	8.8 cm	4.7 cm, 2+4 cl	Fr. 1.-	3.40
13	431-2609424	13 cl	14 cm	6 cm, 2+4 cl	Fr. 4.50	4.-

* Ct. = 12



Kaffee-, Tee gläser · verres à thé, café

	Artikelnr.	Beschrieb/description	Inhalt/Cont.	Höhe/haut	Ø	Ct.	St.pcs	1	120
1	431-58400	Kaffeglas/verre à café «Original»	20cl	6.6 cm	14.3 cm	12	Fr.	3.10	2.80
2	431-26150	Kaffeglas/verre à café «Pilatus»	20cl	6.6 cm	14 cm	12	Fr.	2.80	2.60
3	431-16591	Tee glas/verre à thé «Kaleido»	32cl	9.5 cm	9.1 cm	6	Fr.	3.-	2.70
4	431-16539	Tee becher/verres à thé «Cosy»	35cl	10.6 cm	8.7 cm	6	Fr.	2.20	1.90
5	431-16540	Tee becher/verre à thé «Eiffel»	25cl	7.6 cm	10.2 cm	6	Fr.	1.80	1.70
6	431-35380	Kaffee- Tee glas/verre à thé, café «Libbey»	25cl	7.6 cm	14.6 cm	24	Fr.	4.60	4.20
7	431-77214	Kaffee- Tee glas/verre à thé, café «Arcoroc»	29cl	7 cm	14.2 cm	4	Fr.	4.-	3.60
8	1103-25	Kaffee- Tee glas/verre à thé, café «Arcoroc»	25cl	7.2 cm	9 cm	36	Fr.	1.40	1.30
9	431-35376	Kaffee- Tee glas/verre à thé, café «Mug»	30cl	8.9 cm	7.6 cm	12	Fr.	3.-	2.60
10	431-54065	Kaffee- Tee glas/verre à thé, café «Lyra»	40cl	8.7 cm	11.8 cm	4	Fr.	6.20	5.60
11	431-77222	Tee glas/verre à thé	23cl	7.5 cm	10.5 cm	12	Fr.	2.60	2.40
12	431-71767	Tee- und Ovomaltine glas verre à the et Ovomaltine «New Morning»	32cl	8 cm	11 cm	6	Fr.	1 1.80	24 1.70
13	431-71765	Tee- und Ovomaltine becher verre à the et Ovomaltine «New Morning»	32cl	8 cm	22 cm	6	Fr.	1.80	1.70
14	431-16640	Latte Macchiato Becher «Coffe Words»	40cl	8.8 cm	15 cm	Pa.=3	Fr.	1 14.70 (4.26)	120 13.30 (3.76)
15	431-9291	«Irish-Coffee»	23 cl	7.5 cm	14.5 cm	6	Fr.	6.80	6.20
16	431-58091	«Casablanca» Teetasse/tasse à thé	27 cl	10.5 cm	8.6 cm	6	Fr.	2.10	1.90
17	431-58092	«Casablanca» Latte Macchiato	35 cl	16 cm	8 cm	6	Fr.	2.30	2.10



Coupegläser · verres Coupé

	Artikelnr.	Beschrieb/description	Inhalt/Cont.	Höhe/haut	Ø	Ct.	St.pcs	1	72
1	431-41421	«Diamond»	36 cl	10.4 cm	11.8 cm	2	Fr.	3.60	3.30
2	431-41422	«Diamond»	22 cl	6 cm	11 cm	12	Fr.	2.40	2.10
3	431-41425	«Diamond»	22 cl	8.8 cm	10 cm	12	Fr.	2.70	2.50
4	431-76994	«Vary»	18 cl	8 cm	15 cm	6	Fr.	2.40	2.20
5	431-38063	«Bubble»	13 cl	9 cm	12 cm	6	Fr.	3.90	3.60
6	431-40807	«Circle»	-	24 × 10 cm	-	6	Fr.	4.90	4.40
7	431-26813	«Ypsilon»	37.5 cl	9 cm	12.5 cm	2	Fr.	4.50	4.-
8	431-81163	«Long Sofa»	25 cl	7.5 cm	19.6 cm	4	NSV Fr.	5.-	9.70
9	431-76689	«Quadro»	36 cl	19.3 cm	8 cm	6	Fr.	6.40	5.80
10	431-77681	«Ludico»	20 cl	10 cm	10 cm	6	Fr.	4.90	4.50
11	431-26870	«Galaxy»	32 cl	6.7 cm	11 cm	6	Fr.	2.40	2.20
12	431-38085	«Carat»	19 cl	8.5 cm	9 cm	6	Fr.	3.90	3.60
13	431-26800	«Rock Bar»	38 cl	18 cm	8.4 cm	6	Fr.	4.40	3.70
14	431-16541	«Gigogne»	25 cl	10 cm	10 cm	6	NSV Fr.	1.-	3.-
15	431-48031	«Caprice»	24 cl	14.5 cm	12.9 cm	2	Fr.	5.-	4.50



Coupegläser · verres Coupé

	Artikelnr.	Beschrieb/description	Inhalt/Cont.	Höhe/haut	Ø	Ct.	St.pcs	1	72
1	431-38081	«Ice Cream»	32 cl	6.8 cm	10.5 cm	6	NSV Fr.	2.-	4.60
2	431-48032	«Delice»	40 cl	10 cm	9.5 cm	3	Fr.	2.60	2.40
3	431-16351	«Vertigo»	12 cl	5.3 cm	8.2 cm	6	NSV Fr.	1.-	2.-
3	431-16352	«Vertigo»	22 cl	5.8 cm	9.5 cm	6	NSV Fr.	1.-	2.90
4	530-22026	«Isola»	26 cl	8.1 cm	10 cm	6	Fr.	2.70	2.30
5	530-22020	«Barca»	20 cl	7.2 cm	16.8 × 8.7 cm	2	Fr.	2.10	2.40
6	431-38067	«Écaille»	28 cl	11.4 cm	9.6 cm	6	Fr.	4.80	4.40
7	431-77074	«Jazzed»	25 cl	9.2 cm	13.4 cm	6	Fr.	6.-	5.40
8	431-77071	«Jazzed»	25 cl	9.2 cm	13.4 cm	6	Fr.	6.-	5.40
9	431-77073	«Jazzed»	25 cl	9.2 cm	13.4 cm	6	Fr.	6.-	5.40
10	431-77152	«Maeva»	20 cl	6.3 cm	10 cm	6	Fr.	1 14.40 2.10	20 13.- 1.86
11	431-77153	«Maeva»	35 cl	7.4 cm	12 cm	6	Fr.	1 16.10 2.36	20 14.50 2.10
12	431-45565	«Owocarka»	1 l	20.5 cm	13 cm	1	NSV Fr.	3.-	13.60
13	431-76940	«Sorbet»	22 cl	7.6 cm	10 cm	6	Fr.	4.-	3.60
13	431-76938	«Sorbet»	38 cl	9.5 cm	11.7 cm	24	Fr.	5.-	4.50
14	431-77696	«Palmier»	21 cl	10 cm	12.5 cm	6	Fr.	5.20	4.70
15	431-77697	«Palmier»	37 cl	12 cm	19.7 cm	6	Fr.	9.-	8.10



Coupegläser · verres Coupé

	Artikelnr.	Beschrieb/description	Inhalt/Cont.	Höhe/haut	Ø	Ct.	St.pcs	1	72
1	431-26836	«Acapulco»	15 cl	10.4 cm	9.5 cm	6	Fr.	3.80	3.50
2	431-26837	«Acapulco»	31 cl	12.5 cm	11 cm	6	Fr.	4.60	4.20
3	431-76930	«Delissimo»	38 cl	7.3 cm	18.1 cm	6	Fr.	6.10	5.40
4	431-26818	«Primavera»	20 cl	14 cm	13.5 cm	6	Fr.	4.90	4.50
5	431-16078	«Bolero»	22 cl	9 cm	10.3 cm	6	Fr.	3.40	3. -
6	431-76996	«Hurricane»	25 cl	19.5 cm	7.1 cm	6	Fr.	5.40	4.90
7	431-26158	«Hurricane»	44 cl	20.5 cm	8 cm	6	Fr.	4.60	4.20
8	431-26808	«Bahia»	35 cl	14.5 cm	10 cm	2	Fr.	6.20	5.60
9	431-38066	«Circée»	27 cl	16.5 cm	11.5 cm	6	Fr.	8. -	7.20
10	431-38060	«Circée»	25 cl	10.7 cm	14.1 cm	6	Fr.	6.20	5.50
11	431-77036	«Jazzed»	25 cl	15.5 cm	13.3 cm	6	Fr.	6. -	5.40
12	431-77034	«Jazzed»	35 cl	19 cm	12.6 cm	6	Fr.	8.80	8. -
13	530-0027	«Icecoffee»	27 cl	14.8 cm	7.7 cm	12	Fr.	3.90	3.40
14	530-0045	«Icecoffee»	45 cl	17.5 cm	9.1 cm	6	Fr.	5.40	4.60
15	530-22030	«Flower»	30 cl	13.4 cm	14.8 cm	6	Fr.	5.40	4.60



Amuse Bouche

	Artikelnr.	Beschrieb/description	Inhalt/Cont.	Höhe/haut	Ø	Ct.	St.pcs	1	48
1	431-76993	«Eskale»	9 cl	6.2 cm	6.1 cm	6	Fr.	1.60	1.50
2	431-76992	«Eskale»	18 cl	7.8 cm	7.7 cm	6	Fr.	1.70	1.60
3	431-77964	«Appetizer Slide-Control» Glas, mit antirutsch Silikonfuge verre, avec joint anti-glisse en silicone	6 cl	6.3 cm	5 cm	6	NSV Fr.	1.-	2.50
4	431-16314	Oxy	11 cl	6 cm	6.4 cm	12	Fr.	1.50	1.40
5	431-16316	Evo	15 cl	6.5 cm	8 cm	12	Fr.	1.50	1.40
6	431-38095	Sweet	5 cl	4 cm	6.7 cm	12	NSV Fr.	1.-	2.70
7	431-26840	Bodega	22 cl	6 cm	8 cm	12	Fr.	2.50	2.30
8	431-38138	Kube	5 cl	5.4 cm	4.4 cm	12	Fr.	2.80	2.60
9	431-38139	Kube	10 cl	6.8 cm	5.8 cm	12	Fr.	3.-	2.70
10	431-16332	Atoll	11 cl	5.6 cm	7 cm	12	Fr.	2.40	2.10
11	431-16348	Disco	15 cl	7.1 cm	6.9 cm	12	Fr.	2.40	2.20
12	431-16331	Ellipse	11 cl	6.6 cm	6.5 × 4.6 cm	12	Fr.	2.-	1.80
13	431-16349	Ellipse	21 cl	7.7 cm	8.7 × 6.2 cm	12	Fr.	3.20	2.80
14	431-16334	Carat	12 cl	5.8 cm	6.7 cm	12	Fr.	2.-	1.70
15	431-38064	Mini-Bubble	5 cl	5.7 cm	7.7 cm	12	Fr.	2.70	2.40
16	431-26394	Cilindrical	11 cl	7 cm	6.3 cm	2	Fr.	4.50	4.-
17	431-2631	Cube	13 cl	5.5 × 5.5 cm	6 cm	6	Fr.	2.60	2.30
18	431-26314	Triangle	15 cl	7 × 7 cm	6 cm	6	Fr.	2.60	2.30



Amuse Bouche

Artikelnr.	Beschrieb/description	Höhe/haut	Breite/largeur	Ø	Ct.	St.pcs	1	48
1	431-58060 Schiffchen/bateau	5.0 cm	4.5 cm	11.0 cm	6	Fr.	-.70	-.60
2	431-58061 Ludico	4.6 cm	4.6 cm	9.6 cm	6	Fr.	-.70	-.60
3	431-58062 Schiffchen flach/bateau plat	3.0 cm	3.9 cm	9.6 cm	6	Fr.	-.90	-.80
4	431-58063 rund/rond	3.4 cm	4.2 cm	7.7 cm	6	Fr.	1.-	-.90
5	431-58064 rund/rond	4.5 cm	5.5 cm	10.0 cm	6	Fr.	1.30	1.20
6	431-58065 konisch/conique	4.5 cm	5.4 cm	10.0 cm	6	Fr.	1.30	1.20
7	431-58066 konisch/conique	3.6 cm	4.4 cm	8.2 cm	6	Fr.	1.10	1.-
8	431-58067 oval mit Griff/ovale avec poignée	4.2 cm	4.2 cm	9.7 cm	6	Fr.	1.-	-.90
9	431-58068 Pfännchen/poêlon	2.4 cm	5.7 cm	12.0 cm	6	Fr.	1.-	-.90
10	431-16321 Amuse Bouche Gem	12.0 cl	6.5 cm	5.8 cm	6	Fr.	2.50	2.30



Appetizer

Artikelnr.	Beschrieb/description	Inhalt/Cont.	Höhe/haut	Ø	Ct.	St.pcs	1	48
11	431-81178 Löffel/cuillère, Porzellan weiss/en porcelaine blanche	-	2.8 cm	10.5 cm		Fr.	2.90	2.70
12	431-81177 Schale/coup., Porzellan weiss/en porcelaine blanche,	-	3 cm	14 × 10 cm		NSV Fr.	2.30	2.40
13	431-81176 Bol, Porzellan weiss/en porcelaine blanche,	-	4.5 cm	10 cm		Fr.	2.90	2.70
14	431-81175 Schale/coup. Porzellan weiss/en porcelaine blanche,	-	2.3 cm	14.5 × 7 cm		Fr.	2.40	2.10
15	431-81174 Bol Porzellan weiss/en porcelaine blanche,	-	6 cm	9.5 cm		Fr.	2.90	2.70
16	431-81173 Schale/coup., Porzellan weiss/en porcelaine blanche,	-	9.5 cm	9.5 cm		Fr.	2.90	2.70
17	431-81172 Bol, Porzellan weiss/en porcelaine blanche,	-	4.8 cm	9 × 9 cm		Fr.	2.90	2.70
18	431-81171 Bol oval, Porzellan weiss/en porcelaine blanche,	-	4.5 cm	10 × 7 cm		Fr.	2.90	2.70
19	431-81183 Spirale, Porzellan weiss/en porcelaine blanche,	-	4.5 cm	8.7 cm		Fr.	2.90	2.70
20	431-81184 Ludico, Porzellan weiss/en porcelaine blanche,	-	4.5 cm	9.6 cm		Fr.	2.90	2.70
21	431-81186 Wave, Porzellan weiss/en porcelaine blanche,	-	2.8 cm	12 × 9.5 cm		NSV Fr.	1.-	2.90
22	431-26820 Schälchen/coup. Aria Alfa	25 cl	7 cm	13.3 cm	12	Fr.	2.40	2.20
23	431-26821 Schälchen/coup. Aria Beta	22 cl	6.2 cm	11.2 cm	12	Fr.	2.10	1.90
24	431-81191 Schälchen flach oval m. Griff, coup.	4 cl	1.5 cm	14 cm	6	Fr.	2.90	2.70
25	431-81194 Schälchen niedrig m. Griff,	4.5 cl	5.4 cm	12 cm	6	Fr.	2.90	2.70
26	431-81196 Löffel/cuillère creuse tief,	3 cl	2.6 cm	8 cm	6	Fr.	2.90	2.70
27	431-81197 Platte 4-teilig/plat 4-pièces, 14 cm × 14 cm	2.4 cm	4 cm	6 cm	6	Fr.	5.20	4.60
28	431-81198 Platte 2-teilig/plat 2-pièces	13 cm	6.5 cm	2.1 cm	6	Fr.	2.90	2.70



WECK-Gläser · verres «Weck»

Set = 12		(Gläser+Deckel verres+couvercles)	Set 1	5
4	5403-82345	20 cl, H 6 × Ø 9 cm	Fr. 28.10	23.90
Set = 3, mit Deckel/avec couvercle				
5	5403-82346	37 cl, Ø 11 × H 7.5 cm, 1.3 kg	Fr. 8.70	7.40
Set = 2, mit Deckel/avec couvercle				
6	5403-82347	58 cl, Ø 11 × H 11 cm, 1.05 kg	Fr. 7.70	6.60

Gourmetgläser · verres «Gourmet»

Ct. = 12		Inh. Cont.	H/haute.	Ø	Ct. 1	10
1	5403-82370	9.8 cl	5 cm	6 cm	Fr. 15.70	13.40
2	5403-82371	20.3 cl	8.5 cm	6 cm	Fr. 16.70	14.20



Gläser · verres «Amuse-Bouches»

Mini-Einmachgläser zum Präsentieren exquisiter Vor- und Nachspeisekreationen, mit Deckel/bocaux pour présenter vos créations exquisites d'entrées et de desserts, avec couvercle

Set = 12 Gläser/verres + 12 Deckel/couvercles		Inh./ cont.	H/haute.	Ø	St./pcs 1	60
7	5403-82310	8 cl	5.5 cm	6 cm	Fr. 2.20	1.90
8	5403-82312	14 cl	7 cm	6 cm	Fr. 2.40	2.10
9	5403-82314	16 cl	8 cm	6 cm	Fr. 2.40	2.10
10	5403-82316	22 cl	8 cm	7 cm	Fr. 2.40	2.10



Deckelklammern · pince pour couvercle

Set = 8 St./pcs		Set 1	60
11	5403-823191 (für/pour 4 Gläser/verres)	Fr. 3.90	3.30

Gummidichtungen · caoutchoucs

Set = 10 St./pcs		für/pour	Set 1	60
12	5403-823181	5403-82310/-82312/-82314/-82316	Fr. 1.80	1.60
Set = 10,		für/pour	Set 1	3
13	5403-82394	5403-82345, 0.05kg	Fr. 1.80	1.60
13	5403-82395	5403-82346/-82347, 0.05 kg	Fr. 1.90	1.70

Serviergestell · présentoir «Weck»

ohne Gläser/sans verres		H/haute.	Ø	St./pcs 1	3
3	5403-33246	22 × 59 cm	6 cm	Fr. 122.-	104.-

passende Gläser
verres adéquats: 5403-82310/-82312/-82314



Saucenflasche · bouteille à sauce «Kitchen Lab»

Glas/verre

St./pcs

1	431-51613	0.5l	H=18 cm	NSV Fr. 5.-	11.50
---	-----------	------	---------	-------------	------------------



Flaschen · bouteilles «Swing»

satiniert, mit Bügelverschluss
satinées, avec fermeture



Ct. = 6	Inh./cont.	H/haut	Ø	St./pcs 1	24	
2	431-41103	1l	30.5 cm	8 cm	Fr. 5.40	4.90
3	431-41104	0.5l	25 cm	6.3 cm	Fr. 4.90	4.50
4	431-41105	0.25l	19 cm	5 cm	Fr. 4.20	3.80



Flaschen · bouteilles

mit Bügelverschluss und Porzellan-Zapfen
avec fermeture et bouchon en porcelaine

				St./pcs 1	24
5	431-45095	1l	Ct.= 6	Fr. 3.80	3.50
6	431-45083	0.7l	Ct.= 6	Fr. 6.80	6.20
7	431-45082	0.5l	Ct.=12	Fr. 3.30	3.-
8	431-45078	0.35l	Ct.=15	Fr. 2.60	2.30
9	431-45081	0.2l	Ct.=12	Fr. 2.30	2.-
10	431-45080	0.1l	Ct.=16	Fr. 2.80	2.60



Flaschen · bouteilles «Quattro Stagioni»

Glas mit Deckel/en verre avec couvercle

Ct. = 12	Inh./cont.	H	St./pcs 1	24
11	431-45264	20 cl	11.9 cm 6.7 cm	Fr. 2.80 2.50
12	431-45263	40 cl	15.8 cm 7.5 cm	Fr. 3.10 2.80

Einmachglas · bocaux hermétiques «Fido»

Ct. = 6	Inh. Cont.	St./pcs 1	12
13	431-45066	12.5 cl	Fr. 3.20 2.90
14	431-45065	35 cl	Fr. 3.10 2.80
15	431-45075	2l	Fr. 6.30 5.70
16	431-45069	3l	Fr. 7.80 7.10



Einmachglas · bocaux hermétiques

Glas mit Gummiring
en verre avec caoutchouc

			St./pcs 1	12
17	431-45073	1.5 l	Fr. 5.20	4.70
18	431-45072	1 l	Fr. 4.30	3.90
19	431-45071	0.75 l	Fr. 4.-	3.60
20	431-45070	0.5 l	Fr. 3.60	3.30
21	431-45068	0.2 l	Fr. 3.40	3.10

Gummiringe · caoutchoucs

431-45180	Pa.= 6	Fr. 4.30	3.90
-----------	--------	----------	------

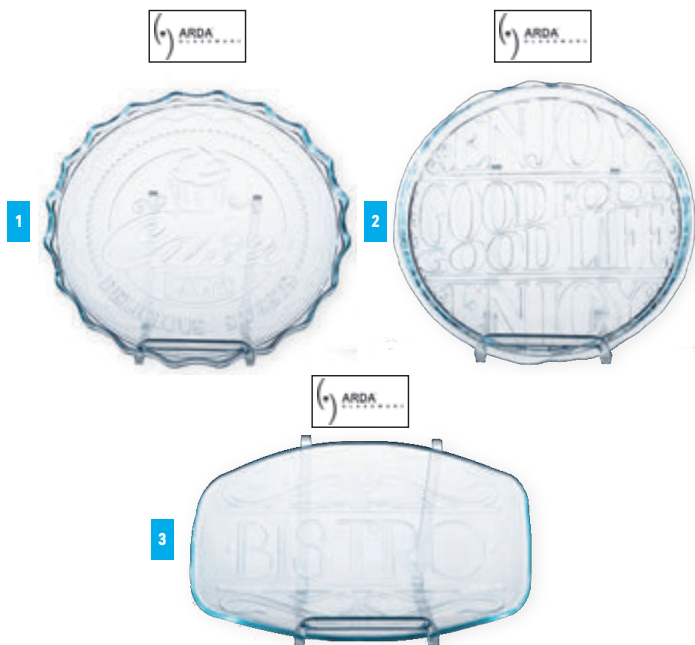

Glasteller · assiettes en verre

NEW

	Ct. = 6		St./pcs 1	48
1	431-40910	«Cup Cake» Ø 32 cm	Fr. 6.50	5.90
2	431-40911	«Good Food» Ø 29 cm	Fr. 6.-	5.40
3	431-40912	«Bistro» 30 × 18.5 cm	Fr. 6.50	5.90



«ASPEN»

	Ct. = 6		St./pcs
4	431-77274	oval, 21 × 13 cm	Fr. 1.- 2.70 NSV



«Rodin»

	Ct. = 6	H/haut.	Ø	St./pcs 1	48
5	431-40870	Teller tief/ass. creuse	20 cm	Fr. 2.30	2.10
6	431-40867	Teller flach/ass. plâte	31.5 cm	Fr. 6.10	5.50
7	431-40872	Schale/bol, H 5.5 cm	12.5 cm	Fr. 1.80	1.70



«New Aluminium»

	Glas/verre		H/haut.	Ø	St./pcs 1	48
8	431-40830	Teller/assiette	21 cm		Fr. 3.-	2.70
8	431-40833	Teller/assiette	32 cm		Fr. 6.-	5.40
8	431-40837	Schale/bol, 7.7 cm	13.7 cm		Fr. 1.- 2.50 NSV	



«Circle»

	Glas/verre		H/haut.	Ø	St./pcs 1	48
9	431-40801	Teller/assiette	18 cm		Fr. 2.20	2.-
9	431-40803	Teller/assiette	24 cm		Fr. 2.80	2.50
9	431-40805	Teller/assiette	30 cm		Fr. 5.50	5.-
10	431-40812	Teller tief				
		ass. creuse	20 cm		Fr. 3.-	2.70
11	431-40813	Pasta-Teller				
		ass. à pâtes	26 cm		Fr. 6.40	5.80
12	431-40809	Schale/bol, 5 cm	13 cm		Fr. 2.20	2.-
13	431-40810	Teller/assiette, 6 cm	17 cm		Fr. 3.-	2.70



«Spirale»

	Ct. = 6		Ø	St./pcs 1	60
14	431-45535	Teller/assiette	20 cm	Fr. 5.80	5.30
14	431-45536	Teller/assiette	24 cm	Fr. 7.10	6.40
14	431-45537	Teller/assiette	30 cm	Fr. 8.80	8.-



«Viva»

glasklar, rund/transparents, ronds

	Inh. /Cont.	Ø	St./pcs	1	30
1	431-41321	0.5l 14 cm	Fr.	2.60	2.40
1	431-41322	1.5l 20 cm	Fr.	5.10	4.60
1	431-41323	2l 23 cm	Fr.	6.60	6.-



«Empilables»

stapelbar/empilables

	Ø	St./pcs	1	10	
2	431-77250	6 cm	Fr.	-.70	-.60
2	431-77251	7.5 cm	Fr.	-.80	-.70
2	431-77252	9 cm	Fr.	-.90	-.80
2	431-77253	10.5 cm	Fr.	1.-	-.90
2	431-77254	12 cm	Fr.	1.10	1.-
2	431-77255	14 cm	Fr.	1.80	1.70
2	431-77256	17 cm	Fr.	2.10	1.90
2	431-77257	20 cm	Fr.	3.70	3.40
2	431-77258	23 cm	Fr.	4.80	4.40
2	431-77259	26 cm	Fr.	7.20	6.50



«Mr. Chef»

mit verstärktem, gewölbtem Rand, abgerundeter Boden, stossfest, stapelbar, temperaturschockresistent, spülmaschinen- & mikrowellengeeignet avec bord renforcé, ondulé, fond arrondi, résistant aux chocs, aux chocs thermiques, au lave-vaisselle et au micro-ondes

	Inh. /Cont.	Ø	St./pcs	1	72
3	431-41400	5 cl 9 cm	Fr.	1.50	1.40
3	431-41401	15 cl 11 cm	Fr.	2.10	1.90
3	431-41402	25 cl 14 cm	Fr.	2.70	2.50
			St./pcs	1	48
3	431-41403	50 cl 17 cm	Fr.	5.20	4.70
3	431-41404	100 cl 22 cm	Fr.	7.70	7.-
3	431-41405	200 cl 26 cm	Fr.	11.10	10.-
3	431-41406	300 cl 30 cm	Fr.	15.10	13.60



Schalen «Unisson»

	Inh. Cont.	H/haut.	Ø	St./pcs	1	48
4	431-75193	7.2 cl 7.5 cm	14 cm	Fr.	6.90	6.30
5	431-75192	13 cl 9 cm	17 cm	Fr.	7.80	7.10
6	431-75191	23 cl 11.5 cm	20 cm	Fr.	10.60	9.60
7	431-75190	44 cl 13 cm	25 cm	Fr.	12.-	10.80



8



9

«Cosmos»

	Ct. = 6*/Ct. = 12	H/haut.	Ø	St./pcs	1	48
8	431-76136*	6 cm	12 cm	Fr.	-.90	1.40

Glasschalen «Salad Club»

	Inh. Cont.	H/haut.	Ø	St./pcs	1	30
9	431-76143	0.8l 8.4 cm	17 cm	Fr.	4.20	3.80
9	431-76142	1.2l 9.8 cm	20 cm	Fr.	4.90	4.50
9	431-76141	1.8l 10.8 cm	22 cm	Fr.	5.90	5.40



10

Salatschüsseln · saladiers

Polycarbonat schwarz, 6-eckig en polycarbonat noir, hexagonal

	Inh. Cont.	H/haut.	Ø	St./pcs	1	20
10	156-305	1.8l 18.5 × 18.5 × 9.5 cm		Fr.	16.-	13.60

Haynan - altchinesische Dekore zum Kombinieren

Die Kollektion Haynan zaubert mit einem breitgefächerten Sortiment an bunten Tellern und Schalen effektvolle Farbenspiele auf den Tisch. Die einzelnen Dekore variieren von Phantasiemustern zu grafischen Linien bis zu Blumendekoren, in unterschiedlichen Grundfarben die sich ideal untereinander kombinieren lassen. Der Kreativität sind keine Grenzen gesetzt, abwechslungsreich können Sie mit Haynan den Tisch immer neu eindenken und 1001 spielerische Kompositionen entdecken. Jede individuelle Variante ist spannend und schlicht perfekt. Mit Sorgfalt und akribischer Liebe zum Detail werden die Schalen und Teller der Serie Haynan in seit Jahrhunderten geübter chinesischer Manufakturtradition gefertigt.

Porzellan, spülmaschinen-, mikrowellenfest.

Haynan - décors chinois anciens à combiner

Avec sa large gamme d'assiettes et de bols colorés, la collection Haynan fait naître, comme par enchantement, un jeu de couleurs des plus théâtrales sur votre table. Les décors fantaisistes varient entre les lignes graphiques et les motifs floraux et dans leurs différentes couleurs de fond ils se combinent idéalement entre eux à l'infini. La créativité est sans limite et vous pourrez, avec la porcelaine Haynan, varier et dresser votre table de 1001 nouvelles façons. Chaque variante est à la fois individuelle et passionnante. Avec un soin et une attention méticuleuse pour les détails, les bols et les assiettes de la série Haynan sont fabriqués dans la tradition chinoise pratiquée depuis des siècles.

Porcelaine, adaptée au lave-vaisselle et micro-ondes.



navyblau, Rand rot
navybleu, bord rouge



1349-3061 13.50
Platte 24 x 16 cm VE 6



1349-3071 2.70
Schale Ø 8 cm, H 2 cm, 0.78 dl VE 12



1349-3081 3.30
Schale Ø 9 cm, H 2.4 cm, 0.76 dl VE 12



1349-3091 3.70
Teller Ø 10 cm, H 2 cm, 0.5 dl VE 12



1349-3101 9.20
Tasse Ø 9.6 cm, H 8.3 cm, 3.8 dl VE 6



1349-3111 4.20
Becher H 6 cm, 1.2 dl VE 8



1349-3011 6.10
Schale Ø 12 cm, H 5.8 cm, 2.8 dl VE 8



1349-3021 10.20
Schale Ø 15.5 cm, H 7.2 cm, 6.5 dl VE 6



1349-3031 16.30
Schale Ø 21 cm, H 7.8 cm, 1.2 L VE 3

1349-3051 13.50
Teller Ø 21 cm VE 4



1349-3041 18.50
Teller Ø 25 cm VE 3



türkis, Rand blau
turquoise, bord bleu Haynan



1349-3062 13.50
Platte 24 x 16 cm VE 6



1349-3072 2.70
Schale Ø 8 cm, H 2 cm, 0.78 dl E 12



1349-3082 3.30
Schale Ø 9 cm, H 2.4 cm, 0.76 dl VE 12



1349-3092 3.70
Teller Ø 10 cm, H 2 cm, 0.5 dl VE 12



1349-3102 9.20
Tasse Ø 9.6 cm, H 8.3 cm, 3.8 dl VE 6



1349-3112 4.20
Becher H 6 cm, 1.2 dl VE 8



1349-3012 6.10
Schale Ø 12 cm, H 5.8 cm, 2.8 dl VE 8



1349-3022 10.20
Schale Ø 15.5 cm, H 7.2, 6.5 dl VE 6



1349-3032 16.30
Schale Ø 21 cm, H 7.8 cm, 1.2 l VE 3

1349-3052 13.50
Teller Ø 21 cm VE 4



1349-3042 18.50
Teller Ø 25 cm VE 3



schwarz, Rand rot
noir, bord rouge



1349-2063 13.50
Platte 24 x 16 cm VE 6



1349-3073 2.70
Schale Ø 8 cm, H 2 cm, 0.78 dl VE 12



1349-3083 3.30
Schale Ø 9 cm, H 2.4 cm, 0.76 dl VE 12

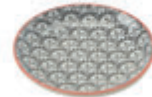

1349-2093 3.70
Teller Ø 10 cm, H 2 cm, 0.5 dl VE 12



1349-2103 9.20
Tasse Ø 9.6 cm, H 8.3 cm, 3.8 dl VE 6



1349-3113 4.20
Becher H 6 cm, 1.2 dl VE 8



1349-2013 6.10
Schale Ø 12 cm, H 5.8 cm, 2.8 dl VE 8

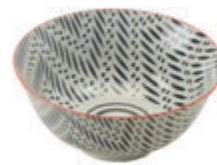

1349-2023 10.20
Schale Ø 15.5 cm, H 7.2, 6.5 dl VE 6

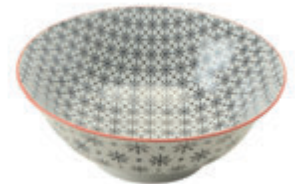

1349-2033 16.30
Schale Ø 21 cm, H 7.8 cm, 1.2 l VE 3

1349-3053 13.50
Teller Ø 21 cm VE 4



1349-3043 18.50
Teller Ø 25 cm VE 3



**rot, Rand blau
rouge, bord bleu**

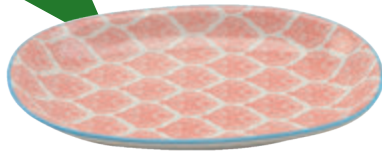

1349-3064 13.50
Platte 24 × 16 cm VE 6



1349-3074 2.70
Schale Ø 8 cm, H 2 cm, 0.78 dl VE 12



1349-3084 3.30
Schale Ø 9 cm, H 2.4 cm, 0.76 dl VE 12

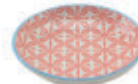

1349-3094 3.70
Teller Ø 10 cm, H 2 cm, 0.5 dl VE 12



1349-3104 9.20
Tasse Ø 9.6 cm, H 8.3 cm, 3.8 dl VE 6



1349-3114 4.20
Becher H 6 cm, 1.2 dl VE 8

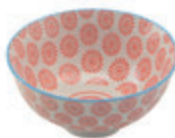

1349-3014 6.10
Schale Ø 12 cm, H 5.8 cm, 2.8 dl VE 8

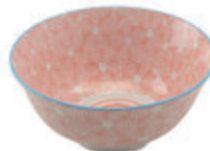

1349-3024 10.20
Schale Ø 15.5 cm, H 7.2 cm, 6.5 dl VE 6



1349-3034 16.30
Schale Ø 21 cm, H 7.8 cm, 1.2 L VE 3

1349-3054 13.50
Teller Ø 21 cm VE 4

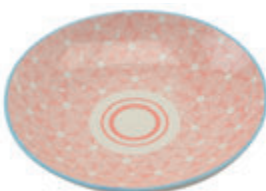

1349-3044 18.50
Teller Ø 25 cm VE 3

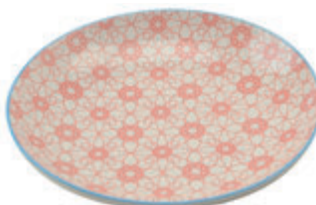

**grün, Rand rot
vert, bord rouge**



1349-3065 14.50
Platte 24 × 16 cm VE 6



1349-3075 2.90
Schale Ø 8 cm, H 2 cm, 0.78 dl VE 12



1349-3085 3.50
Schale Ø 9 cm, H 2.4 cm, 0.76 dl VE 12



1349-3095 3.90
Teller Ø 10 cm, H 2 cm, 0.5 dl VE 12



1349-3105 9.20
Tasse Ø 9.6 cm, H 8.3 cm, 3.8 dl VE 6



1349-3115 4.20
Becher H 6 cm, 1.2 dl VE 8



1349-3015 6.10
Schale Ø 12 cm, H 5.8 cm, 2.8 dl VE 8



1349-3025 10.20
Schale Ø 15.5 cm, H 7.2 cm, 6.5 dl VE 6



1349-3035 16.30
Schale Ø 21 cm, H 7.8 cm, 1.2 L VE 3

**blau, Rand rot
bleu, bord rouge**

1349-3055 13.50
Teller Ø 21 cm VE 4



1349-3045 18.50
Teller Ø 25 cm VE 3



1349-3066 13.50
Platte 24 × 16 cm VE 6



1349-3076 2.70
Schale Ø 8 cm, H 2 cm, 0.78 dl VE 12



1349-3086 3.30
Schale Ø 9 cm, H 2.4 cm, 0.76 dl VE 12



1349-3096 3.70
Teller Ø 10 cm, H 2 cm, 0.5 dl VE 12



1349-3106 9.20
Tasse Ø 9.6 cm, H 8.3 cm, 3.8 dl VE 6



1349-3116 4.20
Becher H 6 cm, 1.2 dl VE 8



1349-3016 6.10
Schale Ø 12 cm, H 5.8 cm, 2.8 dl VE 8



1349-3026 10.20
Schale Ø 15.5 cm, H 7.2 , 6.5 dl VE 6



1349-3036 16.30
Schale Ø 21 cm, H 7.8 cm, 1.2 L VE 3

1349-3056 13.50
Teller Ø 21 cm VE 4



1349-3046 18.50
Teller Ø 25 cm VE 3



1349-3067 13.50
Platte 24 x 16 cm VE 6



1349-3077 2.70
Schale Ø 8 cm, H 2 cm, 0.78 dl VE 12



1349-3087 3.30
Schale Ø 9 cm, H 2.4 cm, 0.76 dli VE 12

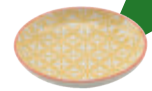

1349-3097 3.70
Teller Ø 10 cm, H 2 cm, 0.5 dl VE 12

**gelb, Rand rot
aune, bord rouge**



1349-3107 9.20
Tasse Ø 9.6 cm, H 8.3 cm, 3.8 dl VE 6



1349-3117 4.20
Becher H 6 cm, 1.2 dl VE 8



1349-3017 6.10
Schale Ø 12 cm, H 5.8 cm, 2.8 dl VE 8



1349-3027 10.20
Schale Ø 15.5 cm, H 7.2 , 6.5 dl VE 6



1349-3037 16.30
Schale Ø 21 cm, H 7.8 cm, 1.2 L VE 3

**grau, Rand rot
gris, bord rouge**



1349-3068 13.50
Platte 24 x 16 cm VE 6

1349-3057 13.50
Teller Ø 21 cm VE 4



1349-3047 18.50
Teller Ø 25 cm VE 3



1349-3078 2.70
Schale Ø 8 cm, H 2 cm, 0.78 dl VE 12



1349-3088 3.30
Schale Ø 9 cm, H 2.4 cm, 0.76 dl VE 12

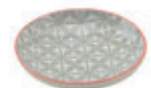

1349-3098 3.70
Teller Ø 10 cm, H 2 cm, 0.5 dl VE 12



1349-3108 9.20
Tasse Ø 9.6 cm, H 8.3 cm, 3.8 dl VE 6



1349-3118 4.20
Becher H 6 cm, 1.2 dl VE 8



1349-3018 6.10
Schale Ø 12 cm, H 5.8 cm, 2.8 dl VE 8



1349-3028 10.20
Schale Ø 15.5 cm, H 7.2 , 6.5 dl VE 6



1349-3038 16.30
Schale Ø 21 cm, H 7.8 cm, 1.2 L VE 3

1349-3058 13.50
Teller Ø 21 cm VE 4

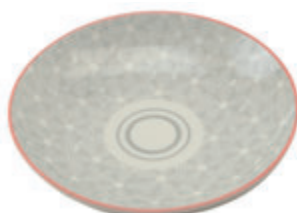

1349-3048 18.50
Teller Ø 25 cm VE 3

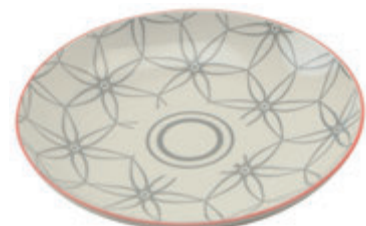

Indiba - Träume in blau zum Kombinieren

Setzen Sie ein Statement mit der vielseitigen Kollektion Indiba. Textildrucke aus aller Welt, japanische Seide, indische Tücher und französische Wanddekore sind die Inspirationsquelle der Serie Indiba.

Die Teller und Schalen schmücken innen blaue Batik-Dekore, aussen pastellfarbene irisierende Glasuren in rosé, hellgrün, ciel und smoke. Ein hellbrauner Rand zierte und verbindet alle Farbkombinationen.

Porzellan, spülmaschinen-, mikrowellenfest.

Indiba - Rêves en bleu à combiner

Osez la nouveauté et laissez-vous tenter par la collection Indiba dont les multiples sources d'inspiration furent un mélange entre l'impression sur étoffes pratiquée dans le monde entier, la soie japonaise, la draperie indienne et la tapisserie française.

L'intérieur des assiettes et des bols est décoré d'un motif batik bleu et l'extérieur est recouvert d'un vernis irisé au ton pastel rosé, vert clair, bleu ciel ou gris-beige. Un bord brun clair orne et fait la liaison entre les deux combinaisons.

Porcelaine, adaptée au lave-vaisselle et micro-ondes.



**blaue Batikmuster, aussen ciel, brauner Rand
motif batik bleu, extérieur ciel, bord brun**



1349-331 7.40
Ø 12 cm, H 5.8 cm, 2.8 dl VE 8



1349-332 12.–
Ø 15.5 cm, H 7.2 cm, 6.5 dl VE 6



1349-333 22.20
Ø 21 cm, H 7.8 cm, 1.2 L. VE 3



1349-334 13.90
Ø 21 cm VE 6

**blaue Batikmuster, aussen hellgrün, brauner Rand
motif batik bleu, extérieur vert clair, bord brun**



1349-335 7.40
Ø 12 cm, H 5.8 cm, 2.8 dl VE 8



1349-336 12.–
Ø 15.5 cm, H 7.2 cm, 6.5 dl VE 6



1349-337 22.20
Ø 21 cm, H 7.8 cm, 1.2 L. VE 3



1349-338 13.90
Ø 21 cm VE 6

**blaue Batikmuster, aussen rosé, brauner Rand
motif batik bleu, extérieur rosé, bord brun**



1349-339 7.40
Ø 12 cm, H 5.8 cm, 2.8 dl VE 8



1349-340 12.–
Ø 15.5 cm, H 7.2 cm, 6.5 dl VE 6



1349-341 22.20
Ø 21 cm, H 7.8 cm, 1.2 L. VE 3



1349-342 13.90
Ø 21 cm VE 6

**blaue Batikmuster, aussen smoke (graubeige), brauner Rand
motif batik bleu, extérieur smoke (gris-beige), bord brun**



1349-343 7.40
Ø 12 cm, H 5.8 cm, 2.8 dl VE 8



1349-344 12.–
Ø 15.5 cm, H 7.2 cm, 6.5 dl VE 6



1349-345 22.20
Ø 21 cm, H 7.8 cm, 1.2 L. VE 3

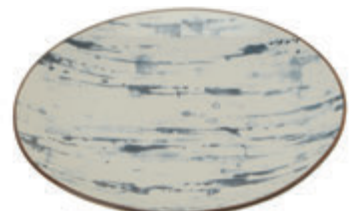

1349-346 13.90
Ø 21 cm VE 6

Royal Porzellan · porcelaine Royal

Dieses qualitativ hochwertige weisse Hotelporzellan verfügt dank der speziellen Randverstärkung über eine hohe Schlagfestigkeit und entspricht den Anforderungen der gehobenen Gastronomie. Die Hartglasur garantiert eine lange Lebensdauer. Die Kaffee- und Mokkatassen sind äusserst robust und stapelbar. Alle Teile sind garantiert spülmaschinenfest und mikrowelleneeignet. Sie werden von der Qualität dieses Hotelporzellans begeistert sein. Cette porcelaine blanche d'hôtel, de haute qualité, dispose d'une haute résistance aux chocs grâce au renforcement spécial des bords. Elle correspond aux exigences de la haute gastronomie. Le vernis dur garantie une longue vie. Les tasses à café et à mocca sont très robustes et empilables. Toutes les pièces peuvent être lavées au lave-vaisselle et sont aptes au four à micro-ondes. Vous allez être enchantés par la qualité de cette porcelaine d'hôtel.

«Royal Karat»

weiss/blanc

St./pce

1	597-1904	Teller flach/assiette plate, Ø 21 cm	Fr. 6.10
1	597-1903	Teller flach/assiette plate, Ø 23 cm	Fr. 6.90
1	597-1906	Teller flach/assiette plate, Ø 16 cm	Fr. 3.70
1	597-1902	Teller flach/assiette plate, Ø 26 cm	Fr. 7.90
1	597-1901	Teller flach/assiette plate, Ø 28 cm	Fr. 11.70
1	597-1954	Teller flach/assiette plate, Ø 30 cm	Fr. 15.40
1	597-1907	Teller flach/assiette plate, Ø 31.5 cm	Fr. 22.30
2	597-1908	Teller tief/assiette creuse, Ø 24 cm	Fr. 7.20
3	597-1911	Mokkatasse/tasse à mocca, 1 dl	Fr. 4.-
3	597-1912	Mokka-Untertasse/sous-tasse mocca, Ø 12.5 cm	Fr. 2.50
4	597-1934	Mug, 3.3 dl	Fr. 6.30
5	597-1909	*Kaffeetasse/tasse à café, 2 dl	Fr. 4.40
6	597-1910	Kombi-Untertasse	Fr. 3.10
7	597-1926	*Suppentasse/bol à soupe, 3.5 dl	Fr. 8.50
8	597-1922	Salat-/Müeslischüssel/bol à salade, Ø 16 cm	Fr. 6.70
9	597-1919	Milchkanne/pot à lait, 1 dl	Fr. 3.- 7.-

alle Preise netto/tous prix nets

**«Royal Uni»**

weiss/blanc

St./pce

10	597-924	Teller flach/assiette plate, Ø 16 cm	Fr. 3.40
10	597-922	Teller flach/assiette plate, Ø 21 cm	Fr. 5.30
10	597-921	Teller flach/assiette plate, Ø 24 cm	Fr. 6.10
10	597-920	Teller flach/assiette plate, Ø 26 cm	Fr. 7.70
10	597-941	Teller flach/assiette plate, Ø 28 cm	Fr. 14.-
10	597-954	Teller flach/assiette plate, Ø 30 cm	Fr. 14.60
10	597-905	Teller flach/assiette plate, Ø 31.5 cm	Fr. 26.80
11	597-925	Teller tief/assiette creuse, Ø 24 cm	Fr. 6.60
12	597-964	Mokkatasse/tasse à moka, 1 dl	Fr. 3.40
12	597-938	Mokkatasse hoch/tasse à mocca haute, 1 dl	Fr. 3.70
12	597-909	Mokka-Untertasse/sous-tasse mocca, Ø 12 cm	Fr. 2.60
13	597-904	Mug, 3.3 dl	Fr. 4.60
14	597-931	*Kaffeetasse/tasse à café, 2 dl	Fr. 3.80
15	597-913	*Kombi-Untertasse/combi sous-tasse, Ø 15 cm	Fr. 2.90
16	597-962	*Suppentasse/bol à soupe, 2.8 dl	Fr. 7.30
17	597-906	Salat-/Müeslischale/bol à salade, Ø 16 cm	Fr. 5.60
18	597-932	Kaffeekanne/cafetière, 3 dl	Fr. 13.40
18	597-929	Kaffeekanne/cafetière, 5 dl	Fr. 13.30
19	597-937	Milchkanne/pot à lait, 1.3 dl	Fr. 6.10





«Budget» Hotelporzellan · porcelaine d'hôtel

hochwertiges weisses Hotelporzellan, verstärkter Tellerrand, spülmaschinen- und mikrowellenfest, stapelbar/porcelaine blanche d'hôtel de haute qualité, renforcement spécial des bords d'assiettes, résistante au lave-vaisselle et au four micro-ondes, empilable

Suppentassen · bol à soupe

St./pcs 1 60

1	530-3026	mit Henkelgriffen/avec anses 2.6 dl, Ø 10 × H 5.5 cm	Fr. 4.50	3.90
2	530-4026	mit Lappengriffen/avec oreilles 2.6 dl, Ø 11.5 × H 4.5 cm	Fr. 4.50	3.90
3	530-003	Combi-Untertasse/sous-tasse combi Ø 15.5 cm	Fr. 3.30	2.90

Suppenschale · bol à soupe

St./pcs 1 60

4	530-4968	Ø 12.5 cm, 4 dl, Min. = 6	Fr. 6.20	5.30
---	----------	---------------------------	----------	------

Kaffeetassen · tasses à café

Min. = 12

St./pcs 1 60

5	530-4959	Kaffeetasse/tasse à café, 18 cl	Fr. 2.70	2.30
6	530-49591	Untertasse/sous-tasse café, Ø 14 cm	Fr. 2.40	2.10
7	530-49590	Cappuccinotasse/tasse à cappuccino, 22 cl	Fr. 3.-	2.60
8	530-495900	Untertasse/sous-tasse cappuccino, Ø 14 cm	Fr. 2.60	2.30
9	530-6008	Espressotasse/tasse à espresso, 8 cl	Fr. 2.20	1.90
10	530-6002	Untertasse/sous-tasse espresso, Ø 12.5 cm	Fr. 2.20	1.90

Mug

St./pcs 1 60

11	530-29	29 cl, H 8.7 cm, Ø 8 cm	Fr. 2.80	2.40
12	530-45	45 cl, 12.5 cm, 8.5 cm, 0.480 kg	Fr. 5.70	4.90

Teller · assiette

St./pcs 1 60

13	530-44913	Teller flach/assiette plate, Ø 30 cm, Min. = 6	Fr. 13.70	11.70
13	530-44917	Teller flach/assiette plate, Ø 27 cm, Min. = 6	Fr. 10.50	9.-
13	530-49912	Teller flach/assiette plate, Ø 24 cm, Min. = 6	Fr. 7.40	6.30
13	530-4991	Teller flach/assiette plate, Ø 19 cm, Min. = 12	Fr. 4.-	3.40
14	530-4492	Teller tief/assiette creuse, Ø 22 cm, Min. = 6	Fr. 6.10	5.20
15	530-5019	Teller flach/assiette plate, Ø 19 cm	Fr. 3.30	2.90
16	530-5023	Teller flach/assiette plate, Ø 23 cm	Fr. 4.40	3.80
17	530-5121	Teller tief/assiette creuse, Ø 21 cm	Fr. 3.90	3.40
18	530-5524	Pastateller/assiette à pâtes, Ø 24 cm	Fr. 6.30	5.40
19	530-5629	Pastateller/assiette à pâtes, Ø 29 cm (dreieckig/triangulaire)	Fr. 11.60	9.90

Schalen und Schüsseln · coquillages et bols

20	530-22175	Salatschale/bol à salade, H 6 cm, 0.8 l, Ø 18	Fr. 4.50	3.90
21	530-7312	Schüssel/bol H 4.7 cm, 0.25 l, Ø 12	Fr. 4.20	3.60
22	530-7314	Schüssel/bol H 5.4 cm, 0.38 l, Ø 14	Fr. 5.80	5.-





«Maître»

Bauscher Hotelporzellan · porcelaine d'hôtel Bauscher

Spitzenqualität für Spitzengastronomie, hochwertiges Hotelporzellan, verstärkter Tellerrand, spülmaschinen- und mikrowellenfest, stapelbar porcelaine d'hôtel de haute qualité Bauscher, renforcement spécial des bords d'assiettes, résistante au lave-vaisselle et au four micro-ondes, empilables

weiss/blanc

St./pce

1	430-260	Teller flach breite Fahne/ass. plate bord large, / Ø 16 cm	Fr. 6.20
1	430-261	Teller flach breite Fahne/ass. plate bord large, / Ø 21 cm	Fr. 8.40
1	430-262	Teller flach breite Fahne/ass. plate bord large, / Ø 26 cm	Fr. 13.50
1	430-263	Teller flach breite Fahne/ass. plate bord large, / Ø 28 cm	Fr. 16.80
2	430-286	Strukturteiler flach breite Fahne assiette structurée plate bord large, / Ø 24 cm	Fr. 12.50
2	430-287	Strukturteiler flach breite Fahne assiette structurée plate bord large, / Ø 26 cm	Fr. 13.50
2	430-288	Strukturteiler flach breite Fahne assiette structurée plate bord large, / Ø 28 cm	Fr. 16.80
3	430-264	Teller flach/assiette plate / Ø 17 cm	Fr. 6.20
3	430-265	Teller flach/assiette plate / Ø 20 cm	Fr. 7.90
3	430-266	Teller flach/assiette plate / Ø 25 cm	Fr. 12.50
3	430-267	Teller flach/assiette plate / Ø 28 cm	Fr. 16.80
3	430-268	Teller flach/assiette plate / Ø 32 cm	Fr. 22. -
4	430-269	Teller tief breite Fahne/ass. creuse bord large / Ø 16 cm	Fr. 6.50
4	430-270	Teller tief breite Fahne/ass. creuse bord large / Ø 20 cm	Fr. 8.90
4	430-271	Teller tief breite Fahne/ass. creuse bord large / Ø 25 cm	Fr. 13.50
4	430-272	Teller tief breite Fahne/ass. creuse bord large / Ø 28 cm	Fr. 18.50
5	430-273	Teller tief/assiette creuse / Ø 23 cm	Fr. 10.80
5	430-274	Teller tief/assiette creuse / Ø 31 cm	Fr. 19.80
6	430-275	Platte oval/plat ovale 30 × 13.3 cm	Fr. 22. -
6	430-276	Platte oval/plat ovale 33 × 20 cm	Fr. 26.80
7	430-277	Espressotasse/tasse espresso, 9 cl	Fr. 5.70
8	430-278	Untertasse /sous-tasse espresso / Ø 12.6 cm	Fr. 3.50
9	430-279	Kaffeetasse/tasse à café* / 18 cl	Fr. 5.90
9	430-280	Kaffeetasse/tasse à café* / 22 cl	Fr. 7.70
10	430-281	Suppentasse/bol à soupe* / 26 cl	Fr. 9.80
11	430-282	*Combi-Untertasse/sous-tasse combi, / Ø 16 cm	Fr. 4.70
12	430-283	Mug 28 cl	Fr. 7.90
13	430-285	Crémiers 4 cl	Fr. 4.80





«Options»

Bauscher Hotelporzellan · porcelaine d'hôtel Bauscher

hochwertiges Hotelporzellan, verstärkter Tellerrand, spülmaschinen- und mikrowellenfest, stapelbar (ausser Tassen)

porcelaine d'hôtel de haute qualité, renforcement spécial des bords d'assiettes, résistant au lave-vaisselle et au four micro-ondes, empilable (sauf tasses)

weiss/blanc

St./pce

1	430-632	Teller flach, rund/assiette plate ronde, Ø 32 cm	Fr. 16.90
1	430-149	Teller flach, rund/assiette plate ronde, Ø 28 cm	Fr. 12.80
1	430-626	Teller flach, rund/assiette plate ronde, Ø 26 cm	Fr. 10.80
1	430-620	Teller flach, rund/assiette plate ronde, Ø 20 cm	Fr. 6.50
1	430-615	Teller flach, rund/assiette plate ronde, Ø 15 cm	Fr. 3.80
2	430-158	Teller ½ tief, rund/assiette ½ creuse, ronde, Ø 31 cm	Fr. 16.50
2	430-157	Teller ½ tief, rund/assiette ½ creuse, ronde, Ø 28 cm	Fr. 13.50
2	430-156	Teller ½ tief, rund/assiette ½ creuse, ronde, Ø 24 cm	Fr. 9.90
3	430-148	Teller tief, rund/assiette creuse ronde, Ø 30 cm	Fr. 14.90
3	430-150	Teller tief, rund/assiette creuse ronde, Ø 24 cm	Fr. 9.90
3	430-151	Teller tief, rund/assiette creuse ronde, Ø 18 cm	Fr. 6.50
3	430-633	Teller flach, viereckig/assiette plate carrée, Ø 32 cm	Fr. 14.90
4	430-621	Teller flach, viereckig/assiette plate carrée, Ø 21 cm	Fr. 7.20
4	430-617	Teller flach, viereckig/assiette plate carrée, Ø 15 cm	Fr. 3.90
5	430-152	Teller tief, viereckig/assiette creuse carée, Ø 30 cm	Fr. 13.90
6	430-155	Teller flach/assiette plate, Ø 32 cm	Fr. 13.90
6	430-603	Teller tief, dreieckig/assiette creuse triangle, Ø 30 cm	Fr. 13.90
6	430-154	Teller flach/assiette plate, Ø 11 cm	Fr. 3.50
7	430-625	Teller flach, dreieckig/ass. plate triangulaire, Ø 25 cm	Fr. 10.50
7	430-623	Teller flach, dreieckig/ass. plate triangulaire, Ø 20 cm	Fr. 6.90

St./pce

8	430-627	*Suppentasse/bol à soupe, 2.6 dl	Fr. 7.90
9	430-681	*Combi-Untertasse rund/ sous-tasse combi rond, Ø 15 cm	Fr. 3.80
10	430-682	*Combi-Untertasse viereckig/ sous-tasse combi carrée, 15 cm	Fr. 3.80
11	430-145	Kaffeetasse/tasse à café, 2.6 dl	Fr. 7.90
11	430-622	*Kaffeetasse/tasse à café, 2.2 dl	Fr. 6.50
11	430-618	*Kaffeetasse/tasse à café, 1.8 dl	Fr. 5.50
12	430-146	Café au Lait, 4 dl	Fr. 8.90
13	430-144	Untertasse/sous-tasse, 4 dl	Fr. 4.90
14	430-609	Espressotasse/tasse à expresso, 0.9 dl	Fr. 4.40
15	430-690	Untertasse rund/sous tasse expresso rond, Ø 12 cm	Fr. 3.50
16	430-691	Untertasse dreieckig/ sous tasse expresso rond triangulaire, 11 cm	Fr. 3.50
17	430-616	Schale rund/saladier rond, Ø 16.5 cm, 0.5 l	Fr. 8.90
17	430-614	Schale rund/saladier rond, Ø 14 cm, 0.32 l	Fr. 6.90
18	430-619	Schale oval/plat oval, 14.3 × 8.5 cm	Fr. 6.50
19	430-610	Schale oval/plat oval, 0.08 l	Fr. 4.50
20	430-159	Bowl/bol, 0.26 l	Fr. 5.90
21	430-636	Platte/plat, 13.9 × 9.4 cm	Fr. 6.50

* passt auf Combi-Untertasse/sous-tasse combinable
Viele weitere Teile auf Anfrage lieferbar!
Beaucoup d'autres pièces sont livrables sur demande!



«Carat»

Bauscher Hotelporzellan · porcelaine d'hôtel Bauscher

hochwertiges Hotelporzellan, verstärkter Tellerrand, spülmaschinen- und mikrowellenfest, stapelbar

porcelaine d'hôtel de haute qualité, renforcement spécial des bords d'assiettes, résistante au lave-vaisselle et au four micro-ondes, empilable

weiss/blanc

St./pce

1	430-224	Teller flach/assiette plate, Ø 30 cm	Fr. 13.90
1	430-223	Teller flach/assiette plate, Ø 27 cm	Fr. 10.80
1	430-222	Teller flach/assiette plate, Ø 25.7 cm	Fr. 9.90
1	430-141	Teller flach/assiette plate, Ø 23 cm	Fr. 8.50
1	430-221	Teller flach/assiette plate, Ø 24 cm	Fr. 8.90
1	430-220	Teller flach/assiette plate, Ø 20 cm	Fr. 5.90
1	430-219	Teller flach/assiette plate, Ø 16 cm	Fr. 3.80
2	430-217	Teller flach/assiette plate, Ø 25 cm (schmale Fahne/à aile étroite)	Fr. 9.90
3	430-215	Teller flach 3-geteilt/assiette plate 3 compartiment, Ø 25 cm	Fr. 17.80
4	430-225	Teller tief/assiette creuse, Ø 23 cm	Fr. 8.90
5	430-218	Teller ½ tief/ assiette ½ creuse, Ø 20 cm	Fr. 6.50
6	430-230	Salatschale/saladier, Ø 14 cm	Fr. 9.30
7	430-231	Kompottschale/compotier, Ø 12 cm	Fr. 7.90
8	430-226	*Suppentasse/bol à soupe, 2.7 dl	Fr. 7.50
9	430-210	*Combi-Untertasse/ sous-tasse combi, Ø 15.9 cm	Fr. 3.90
10	430-227	Suppentasse/bol à soupe, 3 dl	Fr. 7.90
10	430-228	Suppentasse/bol à soupe, 0.47l	Fr. 12.50
10	430-229	Suppentasse/bol à soupe, 0.53	Fr. 17.50
11	430-207	*Kaffeetasse/tasse à café, 1.8 dl	Fr. 5.90
11	430-208	*Kaffeetasse/tasse à café, 2.2 dl	Fr. 6.30

		St./pce	
11	430-209	*Kaffeetasse/tasse à café, 2.8 dl	Fr. 6.90
12	430-216	Mug, 3 dl	Fr. 6.90
13	430-206	Espressotasse/tasse à espresso, 0.9 dl	Fr. 4.80
14	430-211	Untertasse/sous-tasse espresso, Ø 12.5 cm	Fr. 3.20
15	430-235	Untertasse 2 Spiegel/sous-tasse 2 marquises	Fr. 3.90
16	430-202	Kaffeekanne/cafétière, 3 dl	Fr. 19.80
17	430-203	Teekanne/théière, 3.5 dl	Fr. 23.50
18	430-204	Cremier, 0.5 dl	Fr. 6.50
19	430-205	Milchkanne/pot à lait, 1.5 dl	Fr. 9.80
20	430-234	Milchkanne/pot à lait, 3 dl	Fr. 14.50
21	430-212	Zuckerschale/sucrier, Ø 6 cm	Fr. 2.30
21	430-213	Zuckerschale/sucrier, Ø 7.8 cm	Fr. 2.50
22	430-232	Vase, 12.4 cm	Fr. 9.80
23	430-214	Eierbecher/coquetier, Ø 13 cm	Fr. 4.90
24	430-142	Bowl rund/bol rond, 2.7 dl	Fr. 8.70

alle Preise netto/tous prix nets

* passt auf Combi-Untertasse/* sous-tasse combinable

Viele weitere Artikel dieser Serie auf Anfrage

beaucoup d'autres articles de cette série sur demande!



**«Dialog»
Bauscher Hotelporzellan · porcelaine d'hôtel Bauscher**

hochwertiges weisses Hotelporzellan, verstärkter Tellerrand, spülmaschinen- und mikrowellenfest, stapelbar
porcelaine blanche d'hôtel de haute qualité, renforcement spécial des bords d'assiettes, résistante au lave-vaisselle et au four micro-ondes, empilable

weiss/blanc

St./pce

1	430-846	Teller flach/assiette plate, Ø 31 cm	Fr. 15.80
1	430-845	Teller flach/assiette plate, Ø 28 cm	Fr. 12.90
1	430-844	Teller flach/assiette plate, Ø 25 cm	Fr. 9.90
1	430-856	Teller flach/assiette plate, Ø 23 cm	Fr. 8.90
1	430-843	Teller flach/assiette plate, Ø 20 cm	Fr. 6.80
1	430-842	Teller flach/assiette plate, Ø 16 cm	Fr. 3.90
2	430-847	Teller tief/assiette creuse, Ø 23.4 cm	Fr. 9.50
2	430-841	Teller halbtief/assiette semi-creuse, Ø 20 cm	Fr. 7.90
3	430-840	System-Teller flach (schmale Fahne) assiette de système plate (à aile étroite), Ø 25.7 cm	Fr. 9.90
4	430-849	Suppenschale/bol à soupe, 3.8 dl	Fr. 9.90
5	430-848	*Suppentasse/bol à soupe, 2.8 dl	Fr. 9.90
6	430-832	*Kaffeetasse/tasse à café, 1.8 dl	Fr. 7.30
6	430-833	*Kaffeetasse/tasse à café, 2.2 dl	Fr. 8.40
6	430-834	*Kaffeetasse/tasse à café, 2.7 dl	Fr. 9.30

7	430-838	*Mug, 2.6 dl	Fr. 8.90
8	430-835	*Combi-Untertasse/sous-tasse combi, Ø 16.3 cm	Fr. 4.90
9	430-837	Espressotasse/tasse à expresso, 0.9 dl	Fr. 6.50
10	430-836	Untertasse/sous-tasse expresso, Ø 13.4 cm	Fr. 4.40
11	430-830	Crémier, 0.4 dl	Fr. 6.80
12	430-831	Milchkanne/pot de lait, 1.5 dl	Fr. 12.50
13	430-850	Salatschale/bol à salade, Ø 16 cm	Fr. 8.50
14	430-854	Kompottschale/compotier, Ø 12 cm	Fr. 8.80
15	430-851	Salatschale/bol à salade, Ø 18 cm	Fr. 12.80
15	430-852	Salatschale/bol à salade, Ø 22.4 cm	Fr. 15.80
15	430-853	Kompottschale/compotier, Ø 14 cm	Fr. 5.90
16	430-839	Butternapf/beurrier, Ø 6 cm	Fr. 2.90

Viele weitere Teile sind auf Anfrage lieferbar!
Beaucoup d'autres pièces sont livrables sur demande!



«Diamonds»

Hartporzellan, geeignet für Ofen, Mikrowelle, Gefrierschrank, sowie Spülmaschine, stapelbar
porcelaine dure, apte pour four, four à micro-ondes, congélateur et lave-vaisselle, empilable

**MAXWELL
& WILLIAMS**
DESIGNER HOMEWARES

			Min.	VP
1	1349-260012	Teller / assiette 12.5 × 12.5 cm	12	Fr. 5.50
2	1349-260018	Teller / assiette 18.5 × 18.5 cm	12	Fr. 7.40
3	1349-260023	Teller / assiette 23 × 23 cm	12	Fr. 14.80
4	1349-260026	Teller / assiette 26 × 26 cm	12	Fr. 16.60
5	1349-260130	Platte / plat 30 × 30 cm	4	Fr. 27.70
6	1349-260330	Platte / plat 30 × 17 cm	6	Fr. 20.30
7	1349-260336	Platte / plat 36 × 18 cm	4	Fr. 24.90
8	1349-260340	Platte / plat 40 × 20 cm	2	Fr. 31.40
9	1349-260216	Schale / bol 16 × 16 cm	12	Fr. 11.00
10	1349-260019	Teller flach/assiette plate Ø 15 cm	6	Fr. 4.60
11	1349-260020	Teller flach/assiette plate Ø 18 cm	6	Fr. 6.40
12	1349-260021	Teller flach/assiette plate Ø 23 cm	6	Fr. 11.-
13	1349-260022	Teller flach/assiette plate Ø 27 cm	6	Fr. 12.90
14	1349-260024	Teller flach/assiette plate Ø 30 cm	2	Fr. 18.40
15	1349-260025	Teller tief/assiette creuse Ø 18.5 cm	6	Fr. 11.90
16	1349-260027	Teller tief/assiette creuse Ø 22.5 cm	6	Fr. 11.90
17	1349-260030	Gourmetteller tief/assiette gourmet creuse Ø 30 cm	2	Fr. 23.10
18	1349-260039	Schale/bol Ø 10 cm	6	Fr. 4.60
19	1349-260040	Schale/bol Ø 12.5 cm	6	Fr. 5.50
20	1349-260029	Espressotasse + Unterteller/tasse/+ sous-tasse espresso 0.9 dl	4	Fr. 5.50
21	1349-260028	Kaffee-Tasse + Untertasse/tasse /+ sous-tasse café 2.2 dl	4	Fr. 9.20
22	1349-260535	Mug 3.5 dl	4	Fr. 6.40



«White Basics»

Designerporzellan weiss von Maxwell & Williams, geeignet für Ofen, Mikrowelle, Gefrierschrank sowie Spülmaschine
 porcelaine design blanche de Maxwell & Williams, apte pour four, four à micro-ondes, congélateur et lave-vaisselle

			Min.	St./pce	
1	1349-0076	Teller flach/assiette plate, Ø 36 cm	NSV	Fr. 5.-	27.50
1	1349-121	Teller flach/assiette plate, Ø 30.5 cm	12	Fr. 18.50	
1	1349-0113	Teller flach/assiette plate, Ø 27.5 cm	12	Fr. 8.30	
1	1349-091	Teller flach/assiette plate, Ø 23 cm	12	Fr. 7.30	
1	1349-0171	Teller flach/assiette plate, Ø 19 cm	12	Fr. 4.20	
2	1349-1020	Teller/assiette Coupe Pasta, Ø 20 cm	12	Fr. 8.30	
3	1349-024	Teller/assiette Coupe, Ø 15.5 cm	NSV	Fr. 1.-	3.60
3	1349-0801	Teller/assiette Coupe, Ø 20.5 cm	12	Fr. 5.50	
3	1349-1127	Teller/assiette Coupe, Ø 27.5 cm	12	Fr. 8.30	
3	1349-1210	Teller/assiette Coupe, Ø 30.5 cm	NSV	Fr. 8.70	15.70
4	1349-8235	Teller oval/assiette Coupe ovale, 33 × 23 cm	2	Fr. 15.70	
5	1349-0092	Teller tief/assiette creuse, Ø 23 cm	12	Fr. 6.10	
6	1349-0018	Teller Pasta tief/assiette pasta creuse, Ø 28 cm	16	Fr. 16.20	
7	1349-0569	Teller Risotto tief/ass. risotto creuse, Ø 26 cm	12	Fr. 10.70	
7	1349-0568	Teller Risotto tief/ass. risotto creuse, Ø 31 cm	NSV	Fr. 7.-	17.20
8	1349-0923	Teller flach quadratisch/ass. plate carrée, 30 × 30 cm	NSV	Fr. 5.-	23.10
8	1349-0922	Teller flach quadratisch/ass. plate carrée, 26 × 26 cm	12	Fr. 14.40	
8	1349-0921	Teller flach quadratisch/ass. plate carrée, 18.5 × 18.5 cm	12	Fr. 7.90	
9	1349-019	Platte oval/plat oval, 40 × 29 cm	3	Fr. 27.-	
9	1349-020	Platte oval/plat oval, 45 × 32 cm	NSV	Fr. 15.-	38.90
10	1349-164	Schale/bol, Ø 15.5 × H 4 cm, 3.1 dl	12	Fr. 5.50	
10	1349-174	Schale/bol, Ø 18 × H 5 cm, 6 dl	12	Fr. 6.10	
10	1349-184	Schale/bol, Ø 20 × H 5.5 cm, 7.5 dl	NSV	Fr. 3.90	7.-
10	1349-194	Schale/bol, Ø 23 × H 6.7 cm, 1.25 l	6	Fr. 11.60	
11	1349-1175	Schale gewölbt/bol bombé, Ø 10.8 × H 6 cm, 2.5 dl	12	Fr. 3.70	
11	1349-0110	Schale gewölbt/bol bombé, Ø 13.5 × H 7.5 cm, 4.5 dl	12	Fr. 5.50	
12	1349-3516	Suppentasse Lion/soupière lion, Ø 11.5 × H 10 cm, 4.5 dl	8	Fr. 11.10	



«White Basics»

Designerporzellan weiss von Maxwell & Williams, geeignet für Ofen, Mikrowelle, Gefrierschrank sowie Spülmaschine
porcelaine design blanche de Maxwell & Williams, apte pour four, four à micro-ondes, congélateur et lave-vaisselle

Min. St./pce

		Min.	St./pce	Fr.	
1	1349-1540	Schale Trapez/coupe trapèze, 12 × 12 × 6.8 cm, 1 dl	12	Fr. 6.90	
2	1349-4342	Schale 3-eckig/coupelle triangle, Ø 15 × H 7.5 cm, 5 dl	12	Fr. 3.-	8.30
3	1349-1544	Teller/assiette hors d'oeuvre, 30 × 30 cm	4	Fr. 10.-	29.70
4	1349-14834	Schalen zu/bols pour 1349-14835, 8.5 × 8.5 cm, 1.1 dl	12	Fr. 3.70	
5	1349-3227	Schale/bol, 19.5 × 9.5 × 3.3 cm, 2.85 dl	12	Fr. 7.-	
6	1349-3939	Snackschale Trio/coupelle trio, 3 × Ø 10 cm	4	Fr. 20.30	
7	1349-2027	Schale Baguette/plat à baguette, 40 × 11 cm	4	Fr. 13.-	
8	1349-0399	Platte/plat, 26 × 10 cm	6	Fr. 10.10	
9	1349-3481	Schale/bol «Drop», 14 × 9 cm	12	Fr. 4.60	
9	1349-3482	Schale/bol «Drop», 20 × 13 cm	6	Fr. 9.20	
9	1349-3483	Schale/bol «Drop», 28 × 17.5 cm	4	Fr. 9.-	16.80
10	1349-5493	Schale/bol «Oslo», 16 × 7.5 cm	6	Fr. 7.50	
10	1349-5494	Schale/bol «Oslo», 23 × 11.5 cm	3	Fr. 17.60	
10	1349-5495	Schale/bol «Oslo», 31 × 16 cm	2	Fr. 26.10	
11	1349-380	Butterschale mit Deckel/beurrier couvert, Ø 9 cm	6	Fr. 5.50	
12	1349-2763	Eierbecher/coquetier, Ø 12.5 cm	12	Fr. 4.20	
13	1349-0948	Eierbecher/coquetier	12	Fr. 1.80	
14	1349-0174	Set Salz-Pfeffer-Zahnstocher/set sel-poivre-cure-dents	6	Fr. 8.30	
15	1349-015	Sauciere, 2 dl	3	Fr. 8.30	
15	1349-016	Sauciere, 3 dl	3	Fr. 11.90	
16	1349-1214	Crémier, 1dl	6	Fr. 4.60	
17	1349-148	Milchkrug/pot à lait, 3dl	6	Fr. 5.50	





«White Basics»

Min.St./pce

			Min.St./pce	
1	1349-0223	Dipschale/coupelle, Ø 7 × 2.5 cm, 4 cl	24	Fr. 1.50
1	1349-0222	Dipschale/coupelle, Ø 10 × 2.5 cm, 7 cl	24	Fr. 1.80
2	1349-0219	Dipschale Ying-Yang/coupelle Ying-Yang, Ø 9.5 × 2 cm	24	Fr. 1.80
3	1349-0565	Dipschale konisch/coupelle conique, Ø 7.5 × H 3.5 cm	12	Fr. 2.10
4	1349-1474	Dipschale Trapez/coupelle trapez, 7.5 × 7.5 × 3 cm, 5.5 cl	24	Fr. 1.80
4	1349-1509	Dipschale Trapez/coupelle trapez, 11.5 × 11.5 × 4 cm, 1 dl	12	Fr. 4.60
5	1349-0878	Dipschale/coupelle Tempura, 11.5 × 9.5 cm, 2 dl	12	Fr. 6.40
6	1349-0311	Dipschale/coupelle, 11 × 11 cm, 1.4 dl	12	Fr. 1. - 3.70
7	1349-1710	Dipschale Wave/coupelle Wave, 7.5 × 7.5 × 3.5 cm, 5 cl	24	Fr. 2.70
7	1349-2256	Dipschale Wave/coupelle Wave, 10.5 × 10.5 × 3.5 cm, 7.5 cl	12	Fr. 4.20
8	1349-0225	Dipschale 2-geteilt/coupelle 2 compart. 8 × 8 × 2 cm	24	Fr. 2.40
9	1349-0226	Dipschale 3-geteilt/coupelle 3 compart. 15 × 6.5 × 2 cm	12	Fr. 4.60
10	1349-4294	Dipschale 3-geteilt/coupelle 3 compart. 15 × 8.5 × 2.5 cm	12	Fr. 5.50
11	1349-089	Schale Reis/bol à riz, Ø 10.0 × H 5 cm, 1.8 dl	12	Fr. 3.30
11	1349-3825	Schale Reis/bol à riz, Ø 11.5 cm, 2.1 dl	12	Fr. 3.30
11	1349-035	Schale Reis/bol à riz, Ø 13.0 × H 6 cm, 3.5 dl	12	Fr. 5.50
11	1349-205	Schale Reis/bol à riz, Ø 12.5 × H 7 cm, 4.5 dl	12	Fr. 6.10
11	1349-206	Schale Reis/bol à riz, Ø 15.5 × H 7.5 cm, 7.5 dl	12	Fr. 7. -
12	1349-0243	Besteckbank Asia/porte-couteau Asia, 6 cm	24	Fr. -.90
13	1349-0235	Löffel Asia/cuillère Asia	24	Fr. 1.70
14	1349-0218	Teeschale chinesisch/bol à thé chinoise, 1.1 dl	12	Fr. 2.70
15	1349-1114	Frühstückstasse + Unterteller/ tasse petit déjeuner + sous-tasse, 4.5 dl	6	Fr. 11.90



«East meets West»

Designerporzellan von Maxwell & Williams, geeignet für Ofen, Mikrowelle, Gefrierschrank sowie Spülmaschine/porcelaine design blanche de Maxwell & Williams, apte pour four, four à micro-ondes, congélateur et lave-vaisselle

			Min.St./pce			
1	1349-24002	Platte 2-geteilt/plat 2 comp. 21.5 × 21.5 cm	6	nsv	Fr.	3. - 11.20
2	1349-25002	Teller/assiette, 13 × 13 cm	12		Fr.	5.20
2	1349-25003	Teller/assiette, 18 × 18 cm	12		Fr.	7. -
2	1349-25004	Teller/assiette, 23 × 23 cm	12		Fr.	13.50
2	1349-25005	Teller/assiette, 26 × 26 cm	12		Fr.	15.40
2	1349-25006	Teller/assiette, 30 × 30 cm	4		Fr.	25.90
3	1349-25021	Teller tief/assiette creuse, 22 × 22 cm	12		Fr.	14. -
3	1349-25022	Teller tief/assiette creuse, 27 × 27 cm	8	nsv	Fr.	5. - 21. -
4	1349-25031	Platte rechteckig/plat rectangulaire, 20 × 11 cm	12		Fr.	8.40
4	1349-25032	Platte rechteckig/plat rectangulaire, 26 × 15 cm	6		Fr.	14. -
4	1349-25033	Platte rechteckig/plat rectangulaire, 30 × 17 cm	6		Fr.	18.20
4	1349-25034	Platte rechteckig/plat rectangulaire, 32 × 20 cm	6		Fr.	21. -
4	1349-25035	Platte rechteckig/plat rectangulaire, 36 × 18 cm	4		Fr.	21.90
4	1349-25037	Platte rechteckig/plat rectangulaire, 40 × 20 cm	2		Fr.	27.50
4	1349-25038	Platte rechteckig/plat rectangulaire, 45 × 23 cm	2		Fr.	40.90
5	1349-25011	Schale/bol, 10 × 10 cm, 2 dl	12		Fr.	4.20
5	1349-25012	Schale/bol, 15 × 15 cm, 6.5 dl	12		Fr.	7.90
6	1349-25016	Schale/bol, 24 × 24 cm, 2.7 l	3		Fr.	38.90
6	1349-25017	Schale/bol, 26 × 26 cm, 4 l	3		Fr.	46. -
7	1349-25121	Tasse + Untertasse tasse+sous-tasse Espresso, 0.8 dl	12		Fr.	5.20
8	1349-25122	Teetasse + Untertasse tasse à thé + sous-tasse, 2 dl	12		Fr.	7. -
9	1349-25123	Mug, 3.5 dl	4		Fr.	5.60

Cirque

			Min.	VP		
10	1349-78024	Platte/plat, 24 × 11 cm	12		Fr.	9.10
11	1349-78029	Platte/plat, 29 × 13.5 cm	6		Fr.	13.70
12	1349-78033	Platte/plat, 33 × 16 cm	6		Fr.	18.10

«White Rose»

Designerporzellan weiss, spülmaschinenfest, gefrierschranktauglich, ofen- und mikrowellenfest/porcelaine design blanche, garantie lave-vaisselle, adaptée au congélateur, micro-ondes et au four

			Min.St./pce			
13	1349-76015	Teller/assiette, Ø15 cm	4		Fr.	5.10
14	1349-76019	Teller/assiette, Ø 19 cm	4		Fr.	8.20
15	1349-76026	Teller/assiette, Ø 26.5 cm	4		Fr.	15.60
16	1349-76330	Platte/plat, Ø 32 cm	2		Fr.	24.00
17	1349-76217	Schüssel/bol, Ø 17.5 cm	4		Fr.	13.40
18	1349-76515	Frühstückstasse + Unterteller/ tasse petit déjeuner + sous tasse, 3.1 dl	4		Fr.	11.90





«Tivoli»
Bauscher Hotelporzellan · porcelaine d'hôtel Bauscher

hochwertiges Hotelporzellan, verstärkter Tellerrand, spülmaschinen- und mikrowellenfest, stapelbar, weiss
 porcelaine d'hôtel de haute qualité, renforcement spécial des bords d'assiettes, résistante au lave-vaisselle et au four micro-ondes, empilable, blanc

		St./pce
1	430-131 Espressotasse stapelbar/tasse à espresso, 1 dl	Fr. 3.90
1	430-132 Untertasse/sous-tasse espresso	Fr. 2.40
1	430-133 *Kaffeetasse/tasse à café, 1.8 dl	Fr. 4.30
1	430-134 *Suppentasse stapelbar/ tasse à soupe empilable, 2,5 dl	Fr. 6.90
1	430-135 *Combi-Untertasse/ sous-tasse combi, 1,8/2,6 dl	Fr. 2.80
1	430-136 Teller flach/assiette plat, Ø 16 cm	Fr. 3.30
1	430-137 Teller flach/assiette plat, Ø 20 cm	Fr. 4.30
1	430-138 Teller flach/assiette plat, Ø 25 cm	Fr. 5.90
1	430-139 Teller flach/assiette plat, Ø 27 cm	Fr. 6.80
1	430-140 Teller flach/assiette plat, Ø 30 cm	Fr. 8.90
1	430-143 Teller tief/assiette creuse, Ø 23 cm	Fr. 5.30



«Donna Form 1298» Ø St./pce

2	599-0120 Teller tief/assiette creuse	20 cm	N.S.V.	Fr. 5.-
3	599-5740 Suppenschale/bol à soupe	4,5 dl	N.S.V.	Fr. 2.-
4	599-3121 Salatschale/saladier*	21 cm	N.S.V.	Fr. 9.- 38.-
5	599-4130 Kaffeekanne/cafétière	3 dl	N.S.V.	Fr. 9.- 16.40

* passt auf Combi-Untertasse/sous-tasse combinable

«Donna Form 1298» St./pce

6	599-5115 *Kaffeetasse stapelbar/ tasse à café empilable, 1,5 dl	N.S.V.	Fr. 5.- 7.90
7	599-6922 *Combi-Untertasse/ sous-tasse combi, Ø 16 cm	N.S.V.	Fr. 1.- 4.10

* passt auf Combi-Untertasse/sous-tasse combinable





Kaffeetassen · tasses à café «Italia»

Porzellan weiss, (nicht stapelbar)
en porcelaine blanche (non empilable)

			St./pcs	1	48
1	530-111	Espressotasse/ tasse à espresso, 9 cl	Fr.	2.40	2.10
1	530-112	Untertasse/sous-tasse espresso	Fr.	2.40	2.10
2	530-113	Kaffeetasse/tasse à café, 18 cl	Fr.	2.70	2.30
2	530-114	Untertasse/sous-tasse café	Fr.	3.-	2.60
3	530-118	Milchkaffeetasse/ tasse café au lait, 35 cl	Fr.	1.-	5.20
4	530-119	Untertasse/sous-tasse café au lait	Fr.	1.-	3.70



Schale · bol

Porzellan weiss
en porcelaine blanche

		Inh./Cont.	H/haut.	Ø	St./pcs	1	36
5	530-4836	0.45l	7.7 cm	13.0 cm	Fr.	6.10	5.20

Porzellan weiss, stapelbar
porcelaine blanche, empilable

			St./pcs	1	48
6	530-4976	10 × 10 × 5.5 cm, 0.22 l	Fr.	4.40	3.80

Ramequin

Porzellan weiss/en porcelaine blanche

		H/haut.	Ø	St./pcs	1	48
7	530-807	4.0 cm	7.0 cm	Fr.	1.20	1.10
7	530-809	4.5 cm	9.0 cm	Fr.	1.60	1.40
7	530-811	5.0 cm	10.0 cm	Fr.	2.40	2.10



Terracotta Form

für gebrannte Crème/pour crème brûlée

		Ø	St./pcs	12	60
8	5177-03	12.35 × H 3 cm, 22 cl, 0.19 kg	Fr.	1.70	1.50
9	213-013	13 cm	Fr.	3.60	2.90



Löwenkopf-Suppenterrinen · soupières «tête de lion»

Porzellan weiss/en porcelaine blanche

		Inh./Cont.	H/haut.	Ø	St./pcs	1	24
10	530-601	1 dl	5.5 cm	7.0 cm	Fr.	2.60	2.30
10	530-045	4.5 dl	6.5 cm	13 cm	Fr.	5.70	4.90
10	530-605	5 dl	9.0 cm	12 cm	Fr.	5.50	4.70

		Inh./Cont.	H/haut.	Ø	St./pcs	1	22
10	530-610	1 l	12 cm	14.5 cm	Fr.	13.40	11.40

Schale oval · coupe ovale

Porzellan weiss
en porcelaine blanche

			St./pcs	1	22
11	5226-4081	12.5 × 7.5 × 4 cm	Fr.	1.-	4.30



Pizzateller · assiette à pizza

Porzellan weiss
porcelaine blanche

			St./pcs	1	60
12	530-48573	Ø 30 cm	Fr.	8.90	7.60
13	597-2030	Ø 31 cm	Fr.	9.90	8.90



Pastateller · assiette à pâtes

Porzellan weiss/porcelaine blanche

			St./pcs	1	24
13	372-5060	Ø 26.5 × H 6 cm, 0.745 kg	Fr.	5.50	4.70
14	430-730	Ø 30.5 cm	Fr.	13.30	11.90



Gratinplatten · plats à gratin

Porzellan weiss
porcelaine blanche

		innen/int.		St./pcs 1	36
1	530-49132	8 × 14 cm	Min. = 9	Fr. 4.20	3.60
1	530-49133	13 × 23 cm	Min. = 3	Fr. 9.90	8.50



Eierplatten · plats à oeufs

Porzellan weiss/porcelaine blanche

		Ø	innen/int.	St./pcs 1	24
2	530-4904	9.5 cm	Min. = 6	Fr. 4.40	3.80
2	530-49041	12.5 cm	Min. = 6	Fr. 6.30	5.40
2	530-49042	15.0 cm	Min. = 4	Fr. 9.60	8.20

Gusseisen emailiert rot/beige
en fonte émaillé rouge/beige

		Ø 21 cm		St./pcs	
3	213-26710	Ø 21 cm	NSV	Fr. 5. -	49.-



Eierplatten · plats à oeufs

Porzellan weiss, offenfest
porcelaine blanche, résistant au four

				St./pcs 1	24
4	5025-9014	Ø 14 cm, 0.25 kg		Fr. 5.10	4.40
4	5025-9016	Ø 16 cm, 0.31 kg		Fr. 6.10	5.20
4	5025-9018	Ø 18 cm, 0.39 kg		Fr. 7.30	6.20
4	5025-9021	Ø 21 cm, 0.74 kg		Fr. 9.70	8.30
4	5025-9023	Ø 23 cm, 0.81 kg		Fr. 14.30	12.20



Schneckenpfännchen · caquelons à escargot

Keramik weiss, mit Stielgriff
en céramique blanche, avec manche

		Preis Stück/prix pce	Ø	St./pcs 6	36
5	530-4938006	6er/6 trous,	13 cm	Fr. 5.30	4.60
6	530-4938012	12er/12 trous	20 cm	Fr. 15.90	13.60

Porzellan weiss
en porcelaine blanche

		Ø		St./pcs 1	24
7	530-4938	6er/6 trous	14.5 cm	Fr. 6.30	5.40



Fondueteller · assiette à fondue

Porzellan weiss/porcelaine blanche

		Min. = 3	Ø		St./pcs 1	24
8	530-4934	24 cm		Fr. 12.60	10.80	

Fitnesssteller · assiette fitness

Porzellan uni weiss, mit 2 Unterteilungen/en porcelaine unie blanche, avec 2 compartiments

				St./pcs 1	60
9	597-45002	oval, 31 × 27 cm		Fr. 15.60	13.30



Platte · plat

Porzellan weiss/porcelaine blanche

				St./pcs 1	12
10	530-4941	26 × 17 cm	Min. = 6	Fr. 9.80	8.40
10	530-4942	30 × 20 cm	Min. = 4	Fr. 14.80	12.60



Dressingtopf · saucière

		Inh.	Cont.	H/haut.	Ø	St./pcs 1	6
11	530-93281	Melamin/mélamine	1l	10 cm	13 cm	Fr. 9.80	8.40
12	530-93282		2l	17.5 cm	13 cm	Fr. 16.50	14.10
13	5403-86868		1l	21.5 cm	12 cm	Fr. 34.30	29.20

Inox

14	5403-30043		1.8l	18 cm	15 cm	Fr. 58.30	49.60
----	------------	--	------	-------	-------	-----------	-------

Porzellan/Inox

15	5403-83311		0.8l	13 cm	13 cm	Fr. 15.80	13.40
15	5403-83309		2.3l	17 cm	17 cm	Fr. 31.50	26.70



1

Daylight

Chromstahl/acier Chromé

min. 12

St./pcs 1 300

1	4-110950	Esslöffel/cuillère à soup	Fr. 1.20	-.95
1	4-110951	Essgabel/fourchette	Fr. 1.20	-.95
1	4-110952	Tafelmesser/couteau monobloc	Fr. 1.40	1.15
1	4-110953	Kaffeelöffel/cuillère à café	Fr. -.80	-.65
1	4-110954	Moccalöffel/cuillère à mocca	Fr. -.80	-.65
1	4-110956	Limonadenlöffel/cuillère à soda	Fr. -.98	-.79



2

Capri

Inox 18/10, Min. = 12

St./pce

2	4-1801	Esslöffel/cuillère à soupe	Fr. 2.80
2	4-1802	Essgabel/fourchette	Fr. 2.80
2	4-1809	Tafelmesser Vollheft/couteau monobloc	Fr. 5.-
2	4-1821	Kaffeelöffel/cuillère à café	Fr. 1.50
2	4-1811	Dessertlöffel/cuillère à dessert	Fr. 2.80
2	4-1812	Dessertgabel/fourchette à dessert	Fr. 2.80
2	4-1819	Dessertmesser Vollheft/couteau monobloc	Fr. 5.-
2	4-1823	Moccalöffel/cuillère à mocca	Fr. 1.40
2	4-1824	Kuchengabel/fourchette à gâteau	Fr. 2.20
2	4-1825	Limonadenlöffel/cuillère é soda	Fr. 2.30



3

Oslo

Inox 18/10, Min. = 12

St./pce

3	4-80101	Esslöffel/cuillère à soupe	Fr. 2.90
3	4-80102	Essgabel/fourchette	Fr. 2.90
3	4-80109	Tafelmesser Vollheft/couteau monobloc	Fr. 4.30
3	4-80111	Dessertlöffel/cuillère à dessert	Fr. 2.90
3	4-80112	Dessertgabel/fourchette à dessert	Fr. 2.90
3	4-80119	Dessertmesser Vollheft/ couteau à dessert monobloc	Fr. 4.30
3	4-80121	Kaffeelöffel/cuillère à café	Fr. 1.40
3	4-80123	Moccalöffel/cuillère à mocca	Fr. 1.40



4

Savoy

Inox 18/10, Min. = 12

St./pcs

4	430-89001	Tafellöffel/cuillère à soupe	Fr. 3.90
4	430-89002	Tafelgabel/fourchette	Fr. 3.90
4	430-89008	Tafelmesser Hohlheft couteau monocoque	Fr. 7.90
4	430-89037	Kaffeelöffel/cuillère à café	Fr. 1.90
4	430-89011	Dessertlöffel/cuillère à dessert	Fr. 3.80
4	430-89012	Dessertgabel/fourchette à dessert	Fr. 3.80
4	430-89018	Dessertmesser Hohlheft couteau à dessert mc	Fr. 7.90
4	430-89040	Espressolöffel/cuillère à espresso	Fr. 1.90



5

Joker

Inox 18/10 poliert, 2 mm, Min. = 12

St./pce

5	430-012	Esslöffel/cuillère à soupe	Fr. 2.20
5	430-013	Essgabel/fourchette	Fr. 2.20
5	430-014	Tafelmesser/couteau monobloc	Fr. 2.80
5	430-015	Kaffeelöffel/cuillère à café	Fr. 1.-
5	430-016	Espressolöffel/cuillère à espresso	Fr. -.90
5	430-017	Kuchengabel/fourchette à gâteau	Fr. 1.90
5	430-018	Limonadenlöffel/cuillère à soda	Fr. 1.90



6

Chippendale

Inox 18/10, Min. = 12

St./pce

6	4-111750	Esslöffel/cuillère à soupe	Fr. 3.90
6	4-111751	Essgabel/fourchette	Fr. 3.90
6	4-111752	Tafelmesser Vollheft/couteau monobloc	Fr. 4.90
6	4-111753	Kaffeelöffel/cuillère à café	Fr. 2.-
6	4-111754	Moccalöffel/cuillère à mocca	Fr. 1.80
6	4-111755	Dessertlöffel/cuillère à dessert	Fr. 3.90
6	4-111756	Dessertgabel/fourchette à dessert	Fr. 3.90
6	4-111757	Dessertmesser/couteau à dessert	Fr. 4.90

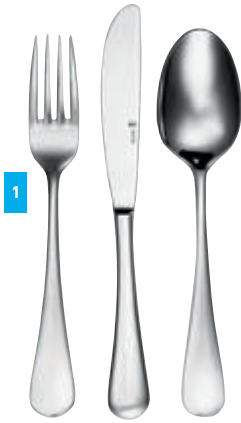

Palma

Inox 18/10, Min. = 12

St./pce

1	4-2301	Esslöffel/cuillère à soupe	Fr. 3.90
1	4-2302	Essgabel/fourchette	Fr. 3.90
1	4-2303	Tafelmesser Hohlheft/couteau monocoque	Fr. 7.90
1	4-2321	Kaffeelöffel/cuillère à café	Fr. 2.80
1	4-2323	Moccalöffel/cuillère à mocca	Fr. 2.80
1	4-2311	Dessertlöffel/cuillère à dessert	Fr. 3.90
1	4-2312	Dessertgabel/fourchette à dessert	Fr. 3.90
1	4-2313	Dessertmesser Hohlheft/ couteau à dessert monocoque	Fr. 7.90

Palma ist auch versilbert erhältlich!
Palma peut être obtenu aussi argenté!



Korfu

Inox 18/10 poliert/polie, Min. = 12

St./pce

2	4-110900	Esslöffel/cuillère à soupe	Fr. 2.60
2	4-110901	Essgabel/fourchette	Fr. 2.60
2	4-110902	Tafelmesser Vollheft/couteau monobloc	Fr. 2.80
2	4-110906	Kaffeelöffel/cuillère à café	Fr. 1.60



Swing

Inox 18/10, Min. = 12

St./pce

3	430-086	Tafellöffel/cuillère à soupe	Fr. 2.70
3	430-087	Tafelgabel/fourchette	Fr. 2.70
3	430-088	Tafelmesser Vollheft/couteau monobloc	Fr. 3.10
3	430-091	Dessertgabel/fourchette à dessert	Fr. 1.- 2.60
3	430-095	Kaffeelöffel/cuillère à café	Fr. 1.60



Samoa

Inox 18/10, Min. = 12

St./pce

4	430-9001	Tafellöffel/cuillère à soupe	Fr. 1.90
4	430-9002	Tafelgabel/fourchette	Fr. 1.90
4	430-9007	Tafelmesser/couteau monobloc	Fr. 2.50
4	430-9037	Kaffeelöffel/cuillère à café	Fr. -.90
4	430-9011	Dessertlöffel/cuillère à dessert	Fr. 1.90
4	430-9012	Dessertgabel/fourchette à dessert	Fr. 1.90
4	430-9017	Dessertmesser/couteau à dessert mb	Fr. 2.40
4	430-9040	Espressolöffel/cuillère à espresso	Fr. -.90



Norway

Inox 18/10, Min. = 12

St./pce

5	430-901001	Esslöffel/cuillère à soupe	Fr. 3.80
5	430-901002	Essgabel/fourchette	Fr. 3.80
5	430-901007	Tafelmesser Vollheft/couteau monobloc	Fr. 5.30
5	430-901037	Kaffeelöffel/cuillère à café	Fr. 1.90
5	430-901011	Dessertlöffel/cuillère à dessert	Fr. 3.80
5	430-901012	Dessertgabel/fourchette à dessert	Fr. 3.80
5	430-901017	Dessertmesser Vollheft couteau à dessert monobloc	Fr. 5.20
5	430-901040	Moccalöffel/cuillère à mocca	Fr. 1.80



Toccata

Inox 18/10 gehämmert/martelé, 3.8 mm, Min. = 12

St./pce

6	430-237	Tafellöffel/cuillère à soupe	Fr. 3.-
6	430-238	Tafelgabel/fourchette	Fr. 3.-
6	430-239	Tafelmesser Vollheft/couteau monobloc	Fr. 4.50
6	430-241	Kaffeelöffel/cuillère à café	Fr. 1.90
6	430-242	Espressolöffel/cuillère à mocca	Fr. 1.60
6	430-243	Dessertlöffel/cuillère à dessert	Fr. 2.80
6	430-244	Dessertgabel/fourchette à dessert	Fr. 2.80
6	430-245	Dessertmesser couteau à dessert monobloc	Fr. 4.-
6	430-246	Dessertmesser couteau à dessert monocoque	Fr. 7.90
6	430-247	Gourmetlöffel/cuillère à gourmet	Fr. 3.-
6	430-248	Sodalöffel/cuillère à soda	Fr. 2.50

**Country**

mit Kunststoffgriff/avec manche en plastique

Inox 18/10, Min. = 12

St./pce

1	530-530000	Tafelmesser/couteau	Fr. 4.-
1	530-531000	Essgabel/fourchette	Fr. 3.90
1	530-532000	Esslöffel/cuillère à soupe	Fr. 3.90
1	530-538000	Steakmesser/couteau à steak	Fr. 4.-
1	530-533000	Kaffeelöffel/cuillère à café	Fr. 3.20
1	530-534000	Kuchengabel/fourchette à gâteau	Fr. 3.20

**675**

Chromstahl/acier chromé

Min. = 12

St./pce

2	4-3301	Esslöffel/cuillère à soupe	Fr. 1.80
2	4-3302	Essgabel/fourchette	Fr. 1.80
2	4-3309	Tafelmesser Vollheft/couteau monobloc	Fr. 2.40
2	4-3321	Kaffeelöffel/cuillère à café	Fr. 1.-
2	4-3325	Limonadenlöffel/cuillère à soda	Fr. 2.10

ROMA

Inox 18/10, Min. = 12

St./pce

3	4-2401	Esslöffel/cuillère à soupe	Fr. 2.90
3	4-2402	Essgabel/fourchette	Fr. 2.90
3	4-2409	Tafelmesser Vollheft/couteau monobloc	Fr. 3.90
3	4-2421	Kaffeelöffel/cuillère à café	Fr. 1.50
3	4-2411	Dessertlöffel/cuillère à dessert	Fr. 2.90
3	4-2412	Dessertgabel/fourchette à dessert	Fr. 2.90
3	4-2419	Dessertmesser Vollheft/ couteau à dessert monobloc	Fr. 3.90
3	4-2423	Moccalöffel/cuillère à mocca	Fr. 1.40
3	4-2424	Kuchengabel/fourchette à gâteau	Fr. 2.50
3	4-2425	Limonadenlöffel kurz/ cuillère à soda court (15.5 cm)	Fr. 3.60

**Europa**

Inox 18/10, 2 mm, Min. = 12

St./pce

4	4-78001	Esslöffel/cuillère à soupe	Fr. -.95
4	4-78002	Essgabel/fourchette	Fr. -.95
4	4-78009	Tafelmesser Vollheft/couteau monobloc	Fr. 1.60
4	4-78011	Dessertlöffel/cuillère à dessert	Fr. -.70
4	4-78012	Dessertgabel/fourchette à dessert	Fr. -.70
4	4-78019	Dessertmesser Vollheft/ couteau à dessert monobloc	Fr. 1.30
4	4-78021	Kaffeelöffel/cuillère à café	Fr. -.60
4	4-78024	Kuchengabel/fourchette à gâteau	Fr. -.70

Holiday Atlantic 2000

Inox 18/10, Min. = 12

St./pce

5	4-50101	Esslöffel/cuillère à soupe	Fr. 2.30
5	4-50102	Essgabel/fourchette	Fr. 2.30
5	4-50109	Tafelmesser Vollheft/couteau monocoque	Fr. 2.70
5	4-53121	Kaffeelöffel/cuillère à café	Fr. -.70
5	4-53123	Moccalöffel/cuillère à mocca	Fr. -.70

**Carlton**

Inox 18/10, 3 mm, Min. = 12

St./pce

6	430-320	Tafellöffel/cuillère à soupe	Fr. 3.-
6	430-321	Tafelgabel/fourchette	Fr. 3.-
6	430-322	Tafelmesser/couteau monocoque	Fr. 7.90
6	430-323	Kaffeelöffel/cuillère à café	Fr. 1.90
6	430-324	Espressolöffel/cuillère à mocca	Fr. 1.80
6	430-325	Dessertlöffel/cuillère à dessert	Fr. 2.80
6	430-326	Dessertgabel/fourchette à dessert	Fr. 2.80
6	430-327	Dessertmesser couteau à dessert monocoque	Fr. 7.90
6	430-328	Kuchengabel/fourchette à gâteau	Fr. 2.20
6	430-329	Gourmetlöffel/cuillère à gourmet	Fr. 3.-
6	430-330	Fischmesser/couteau à poisson	Fr. 2.90
6	430-331	Fischgabel/fourchette à poisson	Fr. 2.90
6	430-332	Buttermesser/couteau à beurre	Fr. 6.90

**Berlin**

Inox 18/10, matt/mat, Min. = 12

St./pce

1	213-591040	Kaffeelöffel/cuillère à café	Fr. 2.-
1	213-591010	Tafellöffel/cuillère à soupe	Fr. 3.40
1	213-591020	Tafelgabel/fourchette	Fr. 3.40
1	213-591030	Tafelmesser/Monoblock/couteau	Fr. 3.70
1	213-591050	Dessertlöffel/cuillère à dessert	Fr. 3.40
1	213-591060	Dessertgabel/fourchette à dessert	Fr. 3.40
1	213-591070	Dessertmesser/Monoblock/couteau à dessert	Fr. 3.70
1	213-591100	Kuchengabel/fourchette à gâteau	Fr. 2.20
1	213-591080	Moccalöffel/cuillère à moka	Fr. 1.90

Baguette

Inox 18/10, 3 mm, poliert/polé, Min. = 12

St./pce

2	4-1	Esslöffel/cuillère à soupe	Fr. 4.90
2	4-2	Essgabel/fourchette	Fr. 4.90
2	4-3	Tafelmesser/couteau monobloc	Fr. 5.90
2	4-4	Dessertlöffel/cuillère à dessert	Fr. 4.20
2	4-5	Dessertgabel/fourchette à dessert	Fr. 4.70
2	4-6	Dessertmesser/couteau à dessert monobloc	Fr. 5.30
2	4-7	Kaffeelöffel/cuillère à café	Fr. 2.50
2	4-8	Moccalöffel/cuillère à moka	Fr. 2.10
2	4-9	Kuchengabel/fourchette à gâteau	Fr. 3.90
2	4-10	Sodalöffel/cuillère à soda	Fr. 6.90
2	4-11	Gourmetlöffel/cuillère à gourmet	Fr. 7.60
2	4-12	Fischmesser/couteau à poisson	Fr. 7.60
2	4-13	Fischgabel/fourchette à poisson	Fr. 7.60
2	4-14	Steakmesser/couteau à steak	Fr. 13.40
2	4-15	Buttermesser/couteau à beurre monobloc	Fr. 4.70

**Besteckset · set de couvert «Monita»**

ideal für Party-Service, 201-teilig, aus Kunststoff, je 40 Tafelmesser, Essgabel, Esslöffel, Kaffeelöffel, Kuchengabeln aus trowalisiertem Chrom-Edelstahl 18/0

idéal pour party-service, 201-pièces livrées en range couvert en plastique, 40 couteaux, fourchettes, cuillères à soupe et à café, fourchettes à gâteau en acier spécial chromé 18/0

St./pcs 1 3

3	123-137	Fr. 219.- 186.-
---	---------	-----------------

**Kaffeelöffel · cuillères à café**

Chromstahl/inox, 13.5 cm

Dtzd./douz. 1 25

4	5127-10	Fr. 7.50 6.40
---	---------	---------------

Moccalöffel · cuillères à mocca

Chromstahl/inox, 11.8 cm

Dtzd./douz. 1 20

5	213-13664	Fr. 7.30 7.-
---	-----------	--------------

**Eiskaffeelöffel · cuillère à glace**

CNS, auch als Soda- oder Limonadenlöffel verwendbar

acier nickel-chromé

St./pcs 1 60

6	111-218	20 cm	Fr. 3.20 2.90
---	---------	-------	---------------

Joghurtlöffel · cuillères à yaourt

Edelstahl/acier spécial

Pa. 1 15

7	5167-928504	19 cm, Pa. = 6	Fr. 5.90 5.30
---	-------------	----------------	---------------

Sodalöffel XXL · cuillère à soda XXLfür Fruchtsaftkaraffen
pour carafes à jus de fruits

St./pcs 1 12

8	4-107029	Inox, 35 cm	Fr. 8.30 7.50
---	----------	-------------	---------------

**Sporky**

Löffelgabel für amuse-bouches

cuillère-fourchette pour amuse-bouches

St./pcs 12 120

9	4-100208	Inox, 11.8 cm	Fr. 2.10 1.90
---	----------	---------------	---------------

Kuchengabel · fourchette à gateaux

auch für amuse-bouches bei Stehlunches geeignet

idéale pour amuse-bouches

St./pcs 12 120

10	4-101219	Inox, 16 cm	Fr. 3.20 2.90
----	----------	-------------	---------------



Besteckbehälter · range-couverts «Bridge»

Gestell Buche/Wenge schwarz, Behälter Kunststoff
support hêtre/wenge noir

St./pcs 1 3

1 5403-14995 57,5 × 47 × 12 cm, 4,8 kg Fr. 111.- 94.-



Besteckbox · range-couverts

Kunststoff grau
plastique gris

St./pcs 1 10

2 5281-4 GN 1/1, 53,5 × 33 cm Fr. 8.60 7.30



Besteckbox · range-couverts

Poly-Rattan-Korb mit 4 Mulden und verchromten Drahtgestell
corbeille en poly-rattan avec 4 compartiments et cadre en fil de fer chromé

St./pcs 1 5

3 5403-11965 GN 1/1.53 × 32,5 × 10 cm Fr. 34.30 29.20



Besteckbehälter · récipient pour couverts

auch als Tischrestehälter oder Universalbox, Kunststoff schwarz mit
verchromtem Rand stapelbar, spülmaschinengeeignet, Antirutschfüsse
mit herausnehmbarem Einteiler (4 Fächer)/aussi comme/poubelle de
table ou récipient universelle, en plastique noir avec bord chromé avec
diviseur amovible (4 compartiments)

St./pcs 1 12

4 5403-16 14 × 14 × 16 cm Fr. 27.20 23.20

Besteck-Abtropfkörbe · égouttoir pour couverts

Kunststoff, weiss für ca. 60 Besteckteile
plastique, blanc pour env. 60 pièces

St./pcs 1 10

5 685-409 11 × 11 × 14 cm Fr. 3.90 3.40 ~~6.50~~

Kunststoff/plastique St./pcs 1 10

6 530-410 20 × 10,5 × 16,5 cm Fr. 7.30 6.20



Besteckdispenser · présentoir pour couverts

Halter mit Boxen, Kunststoff braun
présentoir avec bacs, platique brun

Behälter/bacs St./pcs 1 3

7 530-9923004 4, 44 × 44 × 24 cm Fr. 148.- 126.-

8 530-9923006 6, 46 × 44 × 24 cm Fr. 213.- 182.-

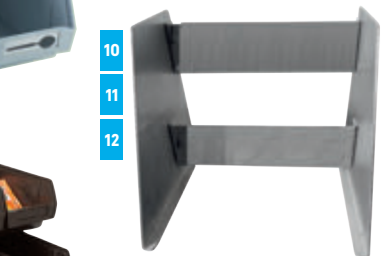
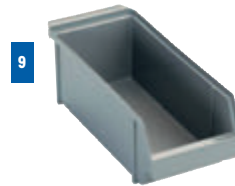

Besteckfächer · range-couverts

Kunststoff grau, für 50 Besteckteile, ohne Symbolschilder und
Fächerhalter/plastique gris, pour 50 pcs, sans symboles et présentoir

L × B × H: l × l × h St./pcs 1 20

9 769-1 29 × 12,5 × 10 cm Fr. 15.80 13.50

Besteckdispenser · présentoir pour couverts

Chromnickelstahl, ohne Besteckfächer
acier nickel-chromé, sans range couverts

Etagen für Anzahl Boxen
étagés nombres range-couverts St./pce 1 3

10 461-4 2 4, 26,0 × 35 × 23,5 cm Fr. 198.- 178.-

11 461-2002 2 6, 38,5 × 35 × 23,5 cm Fr. 213.- 192.-

12 461-2005 3 9, 38,5 × 41 × 36 cm Fr. 299.- 269.-

Symbolschilder für Besteckboxen · symboles pour range-couverts

Alu, silberfarbig eloxiert, Symbol schwarz/alu, col. argent, symbol noir
8,5 × 2,4 × 0,10 cm St./pce

13 461-23 Kaffeeleffel/cuillère à café Fr. -.50 ~~3.50~~

**Löffel · cuillère**

Melamin weiss/melamin blanc		St./pcs	1	10
1	5403-83486 H 3.5 cm	Fr.	1.80	1.50
schwarz/noir				
1	5403-83487 H 3.5 cm	Fr.	1.80	1.50
		St./pcs	1	60
2	5403-83842 weiss/blanc, 10,8 × 4,5 × 4 cm	Fr.	1.60	1.40
2	5403-83844 weiss/blanc, 10 × 4,5 × 1,4 cm	Fr.	-.70	1.40
3	5403-83843 schwarz/noir, 10,8 × 4,5 × 4 cm	Fr.	1.60	1.40

Partylöffel · cuillère de party

Edelstahl/acier spécial		Pa.	1	20
4	5389-3317 13 cm, Pa = 6	Fr.	15.90	13.60
		St./pcs		
5	213-62250100 13 cm	Fr.	2.-	6.80

Partygabel · fourchette de party

Edelstahl/acier spécial		Pa.		
6	5167-3378 11.5 cm, Pa = 6	Fr.	5.-	15.-

**Steak- / Pizzamesser · couteaux à steak / pizza**

Artikel-Nr.	Beschrieb/description	Preis/rix St./pce.	1	60
13	213-22115 «STEAKHOUSE» Klinge 12.5 cm Edelstahl, Griff POM, spülmaschinenfest lame 12.5 cm en acier special, manche en POM, résistant au lave-vaisselle	Fr.	4.90	3.90
14	430-1503 Nicro-Edelstahl 18/10 mit Pakka-Holzgriff, Klinge 10.6 cm en acier spécial 18/10, avec manche en bois Pakka, lame 10.6 cm	Fr.	19.80	17.80
15	213-22150 Chromstahl 13% Monobloc mit Wellenschliff acier avec 13% de chrome, monobloc, avec scie, 23.5 cm	Fr.	4.20	3.80
16	111-7 rostfrei, mit Spezial-Zackenschliff, Griff schwarz, Klinge, 11 cm lame dentelée inoxydable, manche noir, 11 cm	Fr.	1 2.70	120 1.70
			Pa. = 6 stk.	
17	597-1006 Klinge: geschmiedeter Stahl (1 mm) rostfrei, Griff: hitzebeständiger Bakelit, 3-fach genietet, Klinge 12 cm/lame acier inoxydable (1 mm), manche en bakélite 3 rivets, lame 12 cm	Fr.	1 17.20	10 15.10

**Fondue-Gabeln · fourchettes à fondue**

Griff Nylon schwarz manche en nylon noir		Pa.	1	10
7	597-1758 26 cm, Käse/fromage, Pa. = 6	Fr.	11.70	9.90
Griff Nylon, schwarz, mit Farb-Merkpunkten manche en nylon noir, avec bout en couleur		Pa. = 12 St./pcs	Pa.	
8	111-9904 25 cm, Fleisch/viande	Fr.	32.-	

**Salatbesteck · couvert à salade**

Chromstahl 18/0/acier chromé 18/0		St./pcs	1	10
9	530-158 27 cm	Set Fr.	3.70	3.10

**Buffetservierbestecke · couverts à buffet**

Servierlöffel/cuillère de service		St./pcs	1	10
10	1011-364 31 cm	Fr.	17.50	14.90

Salatgabel · fourchette à salade

		St./pcs	1	10
11	1011-367 30 cm	Fr.	12.-	10.20

Saucenlöffel · cuillère à sauce

		St./pcs	1	10
12	1011-366 28 cm/0.6 dl	Fr.	23.10	19.70



Servierbestecke · couverts à buffet

Edelstahl mit Kunststoffgriff

acier spécial avec manche en plastique St./pcs 1 12

1	5403-662	Löffel/cuillère 34 cm	Fr. 9.10	7.80
2	5403-664	Löffel gelocht/cuillère trouée 34 cm	Fr. 9.10	7.80
3	5403-666	Fleischgabel/ fourchette à viande 34 cm	Fr. 9.10	7.80
4	5403-668	Bratenwender/spatule 36 cm	Fr. 10.-	8.50
5	5403-670	Schöpflöffel/louche 34 cm, 1.5 dl	Fr. 10.-	8.50



Saucenlöffel · louche

rostfreier Stahl, poliert, mit Ausguss
inox, avec évier

St./pce 1 10

6	213-435	33 cm, 4 cl	Fr. 19.90	16.90
---	---------	-------------	-----------	-------

Dressinglöffel · louche

Kunststoff spülmaschinenfest
plastique résistant lave-vaisselle

St./pcs 1 10

7	5403-88636	weiss/blanc, Ø 6 × 34 cm	Fr. 4.70	4.-
7	5403-88609	schwarz/noir, Ø 6 × 34 cm	Fr. 4.70	4.-

Spaghettilöffel · cuillère à spaghetti

Inox 18/10

St./pcs 1 5

8	530-2083	Ø 7 × L 27 cm	Fr. 16.-	13.60
---	----------	---------------	----------	-------

Melamin weiss/en mélamine blanc

St./pcs 1 5

9	1209-0158	31 cm	Fr. 6.70	5.70
---	-----------	-------	----------	------

Spaghetti- und Spargelzangen pince à spaghetti/asperges

St./pcs 1 10

10	213-19	19 cm, Inox 18/10	Fr. 3.90	3.30
----	--------	-------------------	----------	------



Servierzange · pince à servir

Inox 18/10

St./pcs 1 12

11	597-820	23 cm	Fr. 9.30	7.90
----	---------	-------	----------	------

Brotzangen · pince à pain

Edelstahl/acier spécial

Pa. = 3 St./pcs

St./pcs 1 12

12	530-5210	21 cm	Fr. 5.90	5.10
----	----------	-------	----------	------

Universalzange · pince universelle

Inox 18/10

St./pcs 1 12

13	597-47113	30 cm	Fr. 5.10	4.40
----	-----------	-------	----------	------

Patisseriezangen · pince à gâteaux

St./pcs 1 20

14	597-1044	19.5 cm Chrom/chromé	Fr. 4.30	3.70
----	----------	----------------------	----------	------

St./pcs 1 10

15	597-010	18 cm Inox 18/10	Fr. 12.-	10.20
----	---------	------------------	----------	-------

Inox 18/8,
schwere Ausführung, qualité lourde

St./pcs 1 12

16	530-6180	18 cm	Fr. 5.50	4.70
----	----------	-------	----------	------

St./pcs 1 12

17	530-5180	18 cm Edelstahl/acier Spécial	Fr. 3.10	2.60
----	----------	-------------------------------	----------	------

Tortenheber · pelle à tarte

St./pcs 1 12

18	168-8536	Inox, 28 × 5.5 cm	Fr. 6.70	5.90
----	----------	-------------------	----------	------



Sandwichbeutel · sachets pour sandwiches

PE-Folie, Block zu 50 Stück
plastique, bloc détachable de 50 pcs

			Ct. 1	10
1	1215-50	12.5 × 29 × 3 cm, Ct. = 500	Fr. 18.10	15.40

Brötchenbeutel · sachets pour petit pain

zum hygienischen Verpacken von belegten Brötli, Semmeli, Mutschli etc.,
Polypropylen, perforiert/pour l'emballage hygiénique de petits
sandwiches etc., en polypropylène, perforé

			Ct. 1	5
2	845-50622	16 × 20 cm Ct. = 2400	Fr. 82.-	70.-
2	4000-21328	13 × 28+4 cm Ct. = 2400	Fr. 99.-	89.-

Kartonteller · assiettes en carton

weiss/blanches

			Pa. 1	5
3	5266-1117	17 × 11 cm Pa. = 250	Fr. 6.60	5.90
3	5266-1320	20 × 13 cm Pa. = 250	Fr. 7.30	6.60



Lunchsäcke · sacs de lunch

Papier, weiss
papier, blanc

			Pa. 1	10
4	219-34168	34 × 16 × 8 cm Pa. = 100 St./pcs	Fr. 3.-	2.70

Lunch-Tragtaschen · sacs de lunch

Ct. à 250 St./pcs

			Ct. 1	5
5	5266-250	22 × 11 × 26 cm, weiss/blanc	Fr. 68.40	59.-

Pizzakarton · carton pour pizza «Venezia»

Ct.

			Fr.	73.-
6	5266-27330	29 × 29 × 3 cm Ct. = 200 St./pcs	Fr. 39.-	73.-



Lunch-Boxen · boîtes à lunch

Kunststoff-Einweg-Boxen, für Frittiertes nicht geeignet
boîtes à usage unique, ne convient pas pour des aliments frits

			Ct.	
7	5266-45350	12.5 × 12.5 × 7.4 cm Ct. = 500	Fr. 19.-	48.-

Menu

3-geteilt/3 compartiments

			Ct. 1	5
8	5266-45422	24.7 × 19.8 × 7.5 cm Ct. = 250	Fr. 69.-	62.-



Portionierdosen · bols à portion

PP transparent ohne Deckel
PP transparent sans couvercle

			Ct. = 1000 St./pcs	Ct.
9	858-2702	200 ml, 10.8 × 8.2 × 4.5 cm	Fr. 35.-	68.-

Deckel · couvercle

Carton = 1000 St./pcs

			Ct.	
10	858-2710	10.8 × 8.2 cm	Fr. 35.-	68.-

Ct. = 765 St./pcs mit Deckel/avec couvercle

			Ct.	
11	5266-46000	250 ml, 10 × 7 × 4 cm	Fr. 70.-	114.-

Ct. = 600 St./pcs

			Ct. 1	5
12	5266-46002	500 ml, 13 × 9 × 5 cm	Fr. 155.-	140.-

Salatschalen · bol à salade

PET glasklar/transparent

Ct. = 500 St./pcs

			Fr.	69.-
13	5266-46852	610 ml, Ø 15 × 6 cm	Fr. 35.-	69.-
13	5266-46853	Hochdeckel/couvercle haut	Fr. 29.-	59.-



Saucenbehälter · récipient à sauce

mit Deckel/avec couvercle

			Ct. = 1000 St./pcs	Ct. 1	5
14	5266-42915	30 ml	Fr. 74.30	67.-	



Einweggedecke · couverts à usage unique

Polystyrol, weiss/polystyrène, blanc

Suppentassen · bols à soupe

Ø innen oben/unten · int. haut/bas 9/5.6 cm
2.5 dl, H 6.5 cm

1	731-1514	Ct. = 1000 St./pcs	NSV Fr. 36.-	78.-
1	731-1514K	Pa. = 100 St./pcs Pa.	NSV Fr. 3.-	9.90

Teller tief · assiettes

2	731-40	Ø 22 cm, H 2.5 cm, Ct. = 400, Pa. = 100 St./pcs	Fr. 17.50	15.80
---	--------	----------------------------------------------------	-----------	-------

Teller · assiette

2-geteilt/2 compartiments

3	5266-43173	Ø 22 cm, Ct. = 1000 St./pcs	NSV Fr. 49.-	104.-
3	5266-43173K	Pa. = 100 St./pcs	NSV Fr. 4.-	14.30

Teller tief · assiette creuse

4	5266-45135	Ø 22.5 × H 4 cm, Ct. = 600	Fr. 98.-	84.-
---	------------	----------------------------	----------	------



Rührstäbchen · spatules

5	5387-445	11 cm, Ct. = 5000 St./pcs	Fr. 34.60	31.20
5	5387-445K	11 cm, Pa. = 1000 St./pcs	Fr. 11.80	

Kaffeelöffel · cuillères à café

6	5252-4	Ct. = 2000 St./pcs	Fr. 57.60	51.90
6	5252-4K	Pa. = 100 St./pcs	Fr. 3.-	

Essgabeln · fourchettes

7	5252-1	Ct. = 2000 St./pcs	Fr. 46.40	41.80
---	--------	--------------------	-----------	-------

Esslöffel · cuillères

8	5252-2	Ct. = 2000 St./pcs	Fr. 46.40	41.80
8	5252-2K	Pa. = 100 St./pcs	Fr. 3.50	

Tafelmesser · couteaux

9	5252-3	Ct. = 2000 St./pcs	Fr. 46.40	41.80
9	5252-3K	Pa. = 100 St./pcs	Fr. 3.50	



Ess-Stäbchen · baguettes chinoises

Holz, paarweise gehülst
bois, emballage individuel par paire
21 cm

10	5177-12	Pa. = 100 Paar/paires	Fr. 9.90	7.90
----	---------	-----------------------	----------	------

Degustationslöffel · cuillère de dégustation

Plastik, Einweg
en plastique, jetables

11	6042-6021	Pa. = 100, 12 cm	NSV Fr. 2.90	4.80
----	-----------	------------------	--------------	-----------------

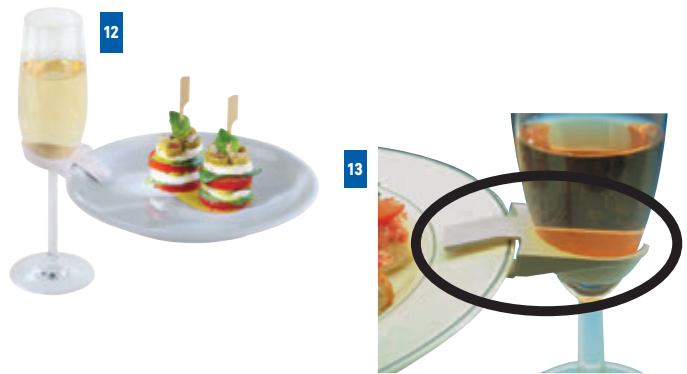

Party-Butler

Gläserhalter Kunststoff, für Tellerrand
se fixe au bord de l'assiette pour tenir le verre
Pa. = 25 St./pcs

12	5403-111	Ø innen/int. 3 cm, L 8 cm	Fr. 22.20	18.90
			(St./pcs -88	-75)

Gläserhalter, Kunststoff, für Tellerrand, bei Apéro und Stehparties
se fixe au bord de l'assiette pour tenir les verres, plastique, idéal pour apéros

			Sa. = 100 St./pcs	Sa. 1	10
13	5239-1	4.5 × 8 cm	Fr. 58.-	49.-	
			Ct. = 20 St./pcs	Ct. 1	20
14	6042-9006	22.3 × 22.3 cm	Fr. 44.-	35.-	
			(St./pcs Fr. 2.20	1.75)	

**Weinglas · verre à vin**

1 dl geeicht/gradué

Ct.

1	5266-42170K	170 ml Pa. = 12 St./pcs	Fr. 3.-	4.80
---	-------------	-------------------------	---------	-----------------

Schnapsglas · verre à liqueur

2+4 cl geeicht/gradué, 20 × 50 St./pcs

Ct.

2	5266-42153	50 ml, Ct. = 1000 St./pcs	NSV Fr. 39.-	73.-
---	------------	---------------------------	--------------	-----------------

2	5266-42153K	50 ml, Pa. = 50 St./pcs	NSV Fr. 2.-	5.10
---	-------------	-------------------------	-------------	-----------------

Longdrinkglas · verre à longdrink

2+4 cl geeicht/gradué, H 15 cm, Ø 5.6 cm

Ct. 1 5

3	10-119691	2.8 dl, Ct. = 500 St./pcs	Fr. 152.-	137.-
---	-----------	---------------------------	-----------	-------

Sektbecher · flûtes à champagne

Ct. 1 5

4	858-100	1 dl, Ct. = 100 St./pcs	Fr. 53.-	48.-
---	---------	-------------------------	----------	------

**Becherdispenser · distributeur de gobelets**

Kunststoff, für ca. 50 Becher, mit Adapter Ø 70 + 73 mm + Kaffeebecheradapter

en plastique, pour environ 50 gobelets, avec adaptateurs Ø 70 + 73 mm + adaptateur pour gobelets à café

St./pcs 1 3

5	615-559	10 × 10 × 31.5 cm	Fr. 24.50	19.90
---	---------	-------------------	-----------	-------

Automatenbecher · gobelet pour automate

Plastik braun/en plastique brun

Ct. = 3000 St./pcs (30×100), Pal. = 15 Ct. Ct. 1 5

6	5266-41551	0.18 l, × Ø 7 × H 9 cm	Fr. 120.-	108.-
---	------------	------------------------	-----------	-------

Trinkbecher · gobelets

weisslich, für Automaten/

opaque, pour automates

Ct. 1 5

7	5329-2	2 dl, 30 × 100 St., Ct. = 3000	Fr. 139.-	125.-
---	--------	--------------------------------	-----------	-------

7	5329-2K	11 cm, Pa. = 100	Fr. 6.70	
---	---------	------------------	----------	--

isoliert/isothermes

Ct. 1 5

8	858-1	2 dl, 25 × 40 St., Ct. = 1000	Fr. 76.-	69.-
---	-------	-------------------------------	----------	------

8	858-1K	2 dl, Pa. = 40 St./pcs	Fr. 3.70	
---	--------	------------------------	----------	--

**Trinkbecher · gobelets**

glasklar/transparent

20 × 50 St./pcs

Ct. 1 5

9	731-1	1 dl, Ct. = 1000 St./pcs	Fr. 68.-	62.-
---	-------	--------------------------	----------	------

9	731-1K	Pa. = 50 St./pcs	NSV Fr. 2.-	5.60
---	--------	------------------	-------------	-----------------

10	731-240	2 dl	Fr. 87.-	79.-
----	---------	------	----------	------

11	731-3	3 dl	Fr. 119.-	107.-
----	-------	------	-----------	-------

12	5266-41294	4 dl, Ct. = 1400 St./pcs	Fr. 137.-	124.-
----	------------	--------------------------	-----------	-------

12	5266-41294K	4 dl, 70 St./pcs	NSV Fr. 3.-	10.90
----	-------------	------------------	-------------	------------------

transparent, weiches PP/transparents, PP mou

Ct. = 1000 St./pcs (20 × 50)

Ct. 1 5

13	5266-41265	3 dl	Fr. 74.20	67.-
----	------------	------	-----------	------

**Kaffeetassen · tasses à café**

Ct. 1 5

14	731-150	1.5 dl, 20 × 60 St., Ct. = 1200 St./pcs	Fr. 142.-	128.-
----	---------	--------------------------------------------	-----------	-------

14	731-150K	Pa. = 60 St./pcs	Fr. 9.40	
----	----------	------------------	----------	--

Kaffee-Fertig-Becher · verres à café

Ct. 1 5

15	858-25	2 dl, Pa. = 150 St./pcs	Fr. 63.-	56.-
----	--------	-------------------------	----------	------

Kaffeebecher · gobelet à café «Bistro»

Pappe/en carton, Ct. = 1000 St./pcs

Ct. 1 5

16	5266-41705	1 dl (ohne Deckel/sans couvercle)	Fr. 71.10	64.-
----	------------	-----------------------------------	-----------	------

16	5266-41701	2 dl	Fr. 90.20	82.-
----	------------	------	-----------	------

16	5266-41703	3 dl	Fr. 126.-	114.-
----	------------	------	-----------	-------

Deckel · couvercle

Ct. = 1000 St./pcs

17	5266-41710	zu/pour 2 dl	Fr. 51.70	47.-
----	------------	--------------	-----------	------

17	5266-41711	zu/pour 2.5 dl	Fr. 58.40	52.60
----	------------	----------------	-----------	-------

17	5266-41712	zu/pour 3 dl	Fr. 53.40	49.-
----	------------	--------------	-----------	------

**Becherträger · porte-gobelet «cup carrier»**

Recyclingkarton wasserresistent/carton recyclé résistant à l'eau

Ct. = 100 St./pcs

Ct. 1 12

18	5177-222	2 Cups, 21 × 10.5 cm	Fr. 22.30	19.-
----	----------	----------------------	-----------	------

		Ct. = 100 St./pcs	Ct. 1 12	
--	--	-------------------	----------	--

19	5177-223	4 Cups, 22 × 22 cm	Fr. 42.-	35.80
----	----------	--------------------	----------	-------



Becher · gobelet

Kunststoff, unzerbrechlich, spülmaschinenfest, geeicht, wiederverwendbar en plastique, ne casse pas, résistant au lave-vaisselle, gradué, peut être réutilisé

			St./pcs	1	50
1	1209-1721	0.2l	Fr.	2.60	2.20
2	1209-1723	0.3l	Fr.	2.70	2.30
3	1209-1727	0.5l	NSV Fr.	1.-	3.30
4	1209-1757	0.3l, Seidl/chope	NSV Fr.	2.-	12.20



Abrollgeräte · dérouleur

für Frischhalte- und Alufolien, Metall, mit Kunststoffsäge, auch für Wandbefestigung, Platz für 1 Rolle mural ou à poser, pour papier aluminium et films d'emballage, emplacement pour un rouleau, en métal avec tranchant en plastique, pour 1 rouleau

			RI.	1	20
5	1160-30	30 cm	Fr.	29.30	25.-
5	1160-45	45 cm	Fr.	36.30	30.90



Frischhaltefolien PVC · rouleaux de film PVC transparent

umschliesst Lebensmittel wie eine zweite Haut und hält frisch, in Dispenser-Packung souple et auto-adhérent, en distributeur pratique

			RI.	1	30
6	5266-12411	B/larg. 30 cm, L/long. 300 m	Fr.	11.40	10.30
6	5266-12420	B/larg. 45 cm, L/long. 300 m	Fr.	16.50	14.90



Frischhaltefolien PVC · rouleau de film PVC transparent

ohne Dispenserbox/sans distributeur

			RI.	1	30
7	5266-12300	B/larg. 30 cm, L/long. 300 m	Fr.	9.90	9.-
7	5266-12320	B/larg. 45 cm, L/long. 300 m	Fr.	14.70	13.20



Alu-Folien · rouleau de papier d'aluminium

in Dispenserpackung en distributeur

			RI.	1	20
8	5266-18731	B/larg. 30 cm, L 150 m	Fr.	23.50	21.20
8	5266-18750	B/larg. 45 cm, L 150 m	Fr.	35.30	31.80

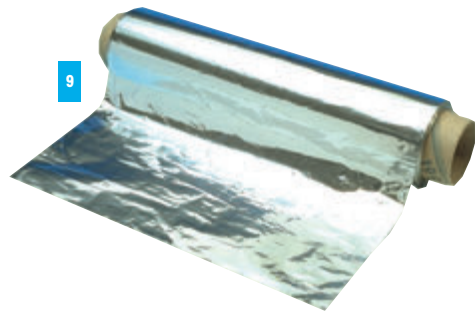

Alu-Folien · rouleau de papier d'aluminium

ohne Dispenserbox sans distributeur

			RI.	1	20
9	5266-18131	B/larg. 30 cm, L/long. 150 m	Fr.	18.50	16.70
9	5266-18170	B/larg. 45 cm, L/long. 150 m	Fr.	29.-	26.-

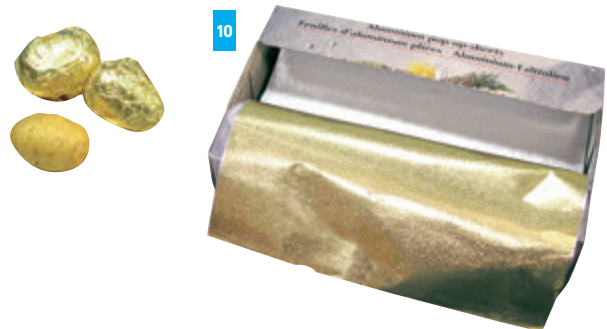

Goldfolien · feuilles d'aluminium or

Alu, für «baked potatoes» pour «baked potatoes»

			Pa.	1	10
10	1155-3	23 × 27 cm	Fr.	52.80	47.60



Frischhaltebeutel · sachets de conservation

lebensmittelecht, zum Tiefkühlen geeignet résistants aux denrées, aptent à la congélation

			Bund/bloc	1	50
11	5266-2030	20 × 30 cm	Fr.	1.40	1.20



7



3 4



5

6

Haube · housse

Zu Tellerwagen
pour chariots porte-assiettes

St./pcs 1 3

7	530-6148	Zu/pour Mod. 48 Teller/assiettes	Fr. 59.-	49.-
7	530-6184	Zu/pour Mod. 84 Teller/assiettes	Fr. 59.-	49.-

* bitte Modell angeben

* veuillez indiquer le modèle s.v.p.!

Tellerständer · porte-assiettes

für verschiedene Tellergrößen einstellbar, Mittelsäule rotiert um 360°, Selbstmontage
ajustables pour différentes tailles d'assiettes, pilier central rotatif 360°, montage soi-même

Tischmodell/modèle de table St./pcs 1 3

1	530-5012	12 Teller/assiettes 35 × 35 × 46 cm	Fr. 312.-	265.-
2	530-5048	48 Teller/assiettes, 54.5 × 54.5 × 108 cm, 10 kg	Fr. 377.-	321.-

Wandmodell/modèle mural

3	530-4009	9 Teller/assiettes 11.6 × 10 × 77.7 cm	Fr. 223.-	189.-
4	530-4012	12 Teller/assiettes 11.6 × 10 × 99.7 cm	Fr. 249.-	212.-

Tellerwagen/chariot porte-assiettes

5	530-6048	mit 2 Feststellern/avec 2 freins 48 Teller/assiettes, 65 × 59 × 126 cm, 12 kg	Fr. 826.-	703.-
6	530-6084	mit 2 Feststellern/avec 2 freins, 84 Teller/assiettes, 5 × 59 × 190 cm, 25 kg	Fr. 1347.-	1145.-

8



Tellerständer · porte-assiettes

für 8 Teller, aus hartverchromtem Stahl, alle Teller sind gesichert
pour 8 assiettes, acier chromé

für Teller/pour assiettes St./pcs 1 5

8	718-32	Ø 22-32 cm, H 73 cm	Fr. 75.-	62.-
---	--------	---------------------	----------	------



Spülkörbe · paniers lave-vaisselle «Serie 9860»

Kunststoff blaugrau, stapelbar

plastique bleu gris, empilables

aussen/innen – intérieur/extérieur:

50 × 50 × 10 cm/46.5 × 46.5 × 8.7 cm

Körbe/paniers

St.pcs 1 5

1	530-6001	Universal	Fr. 23.70	20.40
2	530-6003	Besteck/couvert	Fr. 25.50	21.70
3	530-6004	H 4.4 / 4.2 cm, Aufsatz für alle Körbe extension pour toutes corbeile	Fr. 11.20	9.60

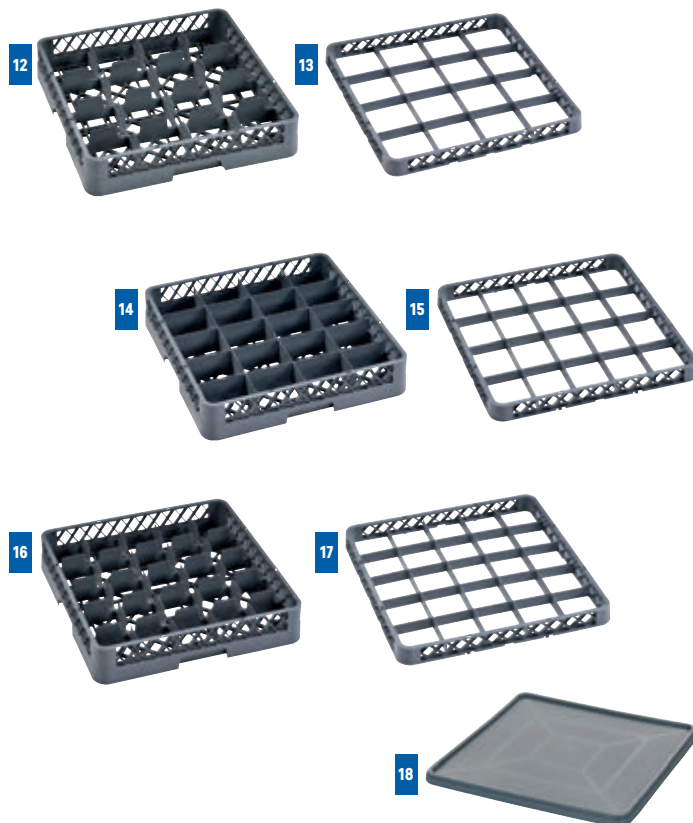

Teller/assiettes

St.pcs 1 5

4	530-6005	25 Fingern/doigts	Fr. 29.20	24.90
5	530-6006	64 Fingern/64 doigts	Fr. 34.-	28.90



Gläser/verres

	Fächer/ compart.	Fachgrösse/ dim. comp.	St.pcs 1	5	
6	530-6007	9	15.5 × 15.5 × 8.7 cm	Fr. 28.80	24.50
7	530-6009	9	15.5 × 15.5 × 4.2 cm		
			Aufsatz/extension	Fr. 12.40	10.60
8	530-6016	36	7.5 × 7.5 × 8.7 cm	Fr. 32.60	27.80
9	530-6017	36	7.5 × 7.5 × 4.2 cm		
			Aufsatz/extension	Fr. 16.20	13.80
10	530-6018	49	6.5 × 6.5 × 8.7 cm	Fr. 34.90	29.70
11	530-6019	49	6.5 × 6.5 × 4.2 cm		
			Aufsatz/extension	Fr. 17.50	14.90

Tassen/tasses

	Fächer/ compart.	Fachgrösse/ dim. comp.	St.pcs 1	5	
12	530-6010	16	11.5 × 11.5 × 8.7 cm	Fr. 29.40	24.90
13	530-6011	16	11.5 × 11.5 × 4.2 cm		
			Aufsatz/extension	Fr. 13.40	11.40
14	530-6012	20	11.5 × 9.2 × 8.7 cm	Fr. 32.80	27.90
15	530-6013	20	11.5 × 9.2 × 4.2 cm		
			Aufsatz/extension	Fr. 15.-	12.80
16	530-6014	25	9.2 × 9.2 × 8.7 cm	Fr. 30.80	26.20
17	530-6015	25	9.2 × 9.2 × 4.2 cm		
			Aufsatz/extension	Fr. 16.-	13.60
18	530-6020		Deckel/couvercle 50 × 50 cm	Fr. 14.-	11.90



Besteck/panier
mit Bügel/avec anses

St.pcs 1 5

19	530-6021	43 × 21 × 15.5 cm	Fr. 22.30	18.90
----	----------	-------------------	-----------	-------

ohne Bügel/sans anses

St.pcs 1 5

20	530-6022	43 × 21 × 15.5 cm	Fr. 17.70	15.10
----	----------	-------------------	-----------	-------



Gläserespülkörbe · paniers pour verres «Vollrath»

zum Waschen und Aufbewahren von Gläsern, stapelbar, 50 × 50 cm, Boden blau, Aufsatz grau
pour laver et stocker des verres, empilables, 50 × 50 cm, bleu/gris

	Fächer comp.	Fachgrösse × H Glas / Total dim. comp. × h verre / total	St.	1	5
1 599-52711	25	8.9 × 8.9 × 14.4 / 17.8 cm	Fr.	82.20	74.-
1 599-52774	25	8.9 × 8.9 × 15.9 / 19.7 cm	Fr.	83.-	75.-
1 599-52712	25	8.9 × 8.9 × 18.1 / 21.6 cm	Fr.	102.-	92.-
1 599-52775	25	8.9 × 8.9 × 19.5 / 23.5 cm	Fr.	103.-	93.-
1 599-52713	25	8.9 × 8.9 × 21.6 / 25.1 cm	Fr.	117.-	106.-
1 599-52776	25	8.9 × 8.9 × 23.0 / 26.8 cm	Fr.	117.-	106.-
1 599-52715	36	7.3 × 7.3 × 14.4 / 17.8 cm	Fr.	83.-	75.-
1 599-52780	36	7.3 × 7.3 × 15.9 / 19.7 cm	Fr.	82.-	74.-
1 599-52716	36	7.3 × 7.3 × 18.1 / 21.6 cm	Fr.	103.-	93.-
1 599-52781	36	7.3 × 7.3 × 19.5 / 23.5 cm	Fr.	103.-	93.-
1 599-52717	36	7.3 × 7.3 × 21.6 / 25.1 cm	Fr.	117.-	106.-
1 599-52782	36	7.3 × 7.3 × 23.0 / 26.8 cm	Fr.	117.-	106.-



Geschirrspül- und Lagersystem · système pour le lavage et le rangement de la vaisselle «Camrack»

durch geschlossene Seitenwände und Spritzschutz wird Heisswasser und kostspieliges Geschirrspülmittel optimal eingesetzt, dank geschlossener Körbe und Deckel ist Camrack gleichzeitig ein vorzügliches Lagersystem, das Geschirr- und Glasbruch markant verringert
grâce à leurs parois pleines ainsi que par leurs ecabloussures. L'eau chaude et la solution de lavage coûteuses sont employées optimalement dans le panier, en même temps c'est un système de stockage idéale (parois pleines et couvercles) qui réduit remarquablement la casse de vaisselle

Korbfarbe Standard hellgrau/couleur de panier standard gris clair
Farben für Gläserkörbe/couleurs pour paniers à verres:
119 flaschengrün/vert bouteille 151 hellgrau/gris clair
167 braun/brun 184 beige
186 marineblau/bleu marine 416 preiselbeere/airelle

Gläserespülkörbe · paniers pour verres

Aussenmasse/dim. ext.: 50 × 50 cm:

	Fächer comp.	Fachgrösse × H Glas / Total dim. comp. × h verre / total	St.	1	5
2 5345-91638	9	15 × 15 × 17.4 / 22.5 cm	Fr.	104.-	94.-
2 5345-91800	9	15 × 15 × 21.5 / 26.7 cm	Fr.	127.-	115.-

	Fächer comp.	Fachgrösse × H Glas / Total dim. comp. × h verre / total	St.	1	5
2 5345-251318	25	8.9 × 8.9 × 9.2 / 14.3 cm	Fr.	66.60	60.-
2 5345-25418	25	8.9 × 8.9 × 11.4 / 14.3 cm	Fr.	72.-	64.80
2 5345-251434	25	8.9 × 8.9 × 13.3 / 18.4 cm	Fr.	89.-	81.-
2 5345-25534	25	8.9 × 8.9 × 15.5 / 18.4 cm	Fr.	93.-	84.-
2 5345-251638	25	8.9 × 8.9 × 17.4 / 22.5 cm	Fr.	106.-	96.-
2 5345-25738	25	8.9 × 8.9 × 19.6 / 22.5 cm	Fr.	115.-	104.-
2 5345-251800	25	8.9 × 8.9 × 21.5 / 26.7 cm	Fr.	127.-	115.-
2 5345-25900	25	8.9 × 8.9 × 23.8 / 26.7 cm	Fr.	138.-	125.-

2 5345-36418	36	7.3 × 7.3 × 11.4 / 14.3 cm	Fr.	75.20	67.70
2 5345-361434	36	7.3 × 7.3 × 13.3 / 18.4 cm	Fr.	90.-	81.-
2 5345-36534	36	7.3 × 7.3 × 15.5 / 18.4 cm	Fr.	98.-	89.-
2 5345-361638	36	7.3 × 7.3 × 17.4 / 22.5 cm	Fr.	108.-	98.-
2 5345-36738	36	7.3 × 7.3 × 19.6 / 22.5 cm	Fr.	119.-	108.-
2 5345-361800	36	7.3 × 7.3 × 21.5 / 26.7 cm	Fr.	129.-	117.-

2 5345-491318	49	6.2 × 6.2 × 9.2 / 14.3 cm	Fr.	70.90	63.90
2 5345-491434	49	6.2 × 6.2 × 13.3 / 18.4 cm	Fr.	92.-	83.-
2 5345-491638	49	6.2 × 6.2 × 17.4 / 22.5 cm	Fr.	111.-	100.-
2 5345-491800	49	6.2 × 6.2 × 21.5 / 26.7 cm	Fr.	129.-	117.-

Bitte geben Sie die gewünschte Farbe an!
Veuillez indiquer la couleur désirée!



Gläserespülkörbe · paniers pour verres «Camrack»

Aussenmasse/dim. ext.: 50 × 50 cm

	Fächer comp.	Ø × H max. Glas / Ø × haut. max. verre	St.	1	5
3 5345-20318	20	9.8 × 9 cm	Fr.	66.60	59.-
3 5345-20434	20	9.8 × 13.3 cm	Fr.	89.-	81.-
3 5345-20638	20	9.8 × 17.5 cm	Fr.	106.-	96.-
3 5345-20800	20	9.8 × 21.6 cm	Fr.	127.-	115.-
3 5345-20658	20	9.8 × 25.8 cm	Fr.	147.-	133.-
3 5345-20114	20	9.8 × 30 cm	Fr.	169.-	153.-
4 5345-30318	30	7.9 × 9 cm	Fr.	69.80	62.90
4 5345-30434	30	7.9 × 13.3 cm	Fr.	90.-	81.-
4 5345-30638	30	7.9 × 17.5 cm	Fr.	108.-	98.-
4 5345-30800	30	7.9 × 21.6 cm	Fr.	129.-	117.-
4 5345-30958	30	7.9 × 25.8 cm	Fr.	151.-	136.-
4 5345-30114	30	7.9 × 30 cm	Fr.	169.-	153.-



Basisspülkorb · paniers pour assiettes

Aussenmasse/dim. ext. 50 × 50 × 10.1 cm Innen/dim. int. 45.7 × 45.7 × 6.7 cm St. 1 5

1 5345-258151 Fr. 43.60 39.30

Tassenspülkorb · panier pour tasses

Aussenmasse/dim. ext. 50 × 50 cm, 1/1

	Fächer comp.	Fachgrösse × H Glas / Total dim. comp. × h. verre / total	St. 1	5
2	5345-20258	20 11.1 × 8.9 × 6.7 / 10.1 cm	Fr. 49.10	44.20
2	5345-20414	20 11.1 × 8.9 × 10.8 / 14.3 cm	Fr. 67.60	60.90

Geben Sie uns die Spezifikation Ihres Glasses/Tasse an (Modell, Anzahl, Höhe + max. Dm.) und Sie erhalten unsere Offerte für den passenden Korb! Indiquez nous les spécifications de vos verres/tasses (modèle, nombre, hauteur + diamètre max.), et vous recevrez notre offre avec les paniers adéquats!



Tellerspülkorb · paniers pour assiettes

Aussenmasse/dim. ext. 50 × 50 × 10.1 cm Innen/dim. int. 45.7 × 45.7 × 8.2 cm St. 1 5

3 5345-59314 Fr. 46.90 42.30



Besteckspülkorb · paniers pour couverts

Aussenmasse/dim. ext. 50 × 50 × 10.1 cm, 1/1 Innen/dim. int. 45.7 × 45.7 × 6.7 cm St. 1 5

4 5345-258 Fr. 46.90 42.30



Tablettspülkorb · paniers pour plateaux

für 9 senkrecht stehende Tablett, auf einer Seite offen pour 9 plateaux (debout), ouvert sur un côté

St./pcs 1 5

5 5345-314 50 × 50 × 10.1 cm Fr. 45.90 41.40



Spülkorbabdeckung · couvercle pour panier

St./pcs 1 5

6 5345-2020 49.9 × 49.9 × 2.4 cm Fr. 51.30 46.20

Die Körbe werden montiert geliefert. Weitere Grössen/Teile auf Anfrage. Les paniers sont livrés montés. D'autres dimensions/articles sur demande.



Wagen für Spülkörbe · chariot pour paniers

Aussenmasse 54.3 × 54.3 cm; Innenmasse 53 × 53 cm dim. ext. 54.3 × 54.3 cm, dim. int. 53 × 53 cm

St./pcs 1 3

7 5345-20201 H 20.3 cm Fr. 146.- 125.-

mit Griffstange avec poignée

St./pcs 1 3

8 5345-20202 H 94 cm Fr. 189.- 161.-



Tablett · plateau

Polypropylen, rutschhemmende Oberfläche, Stapeltrocknern und Randverstärkung, für Geschirrspüler geeignet, braun en polypropylène, avec surface anti-glisse, renforcement des bords, avec cames pour empiler et aérer, résistant au lave-vaisselle

St./pcs 1 100

1	530-929	GN 1/2, 26.5 × 32.5 cm	Fr. 6.50	5.60
1	530-928	GN 1/1, 53 × 32.5 cm	Fr. 9.80	8.40



Fiberglas-Tablett · plateau en fibre de verre

schwarz, extra stark, mit Antirutsch-Oberfläche, bruchstabil, spülmaschinenfest/noir, robuste, antidérapant, incassable, résistant au lave-vaisselle

St./pcs 1 24

2	5025-1643	26 × 19 cm, oval	Fr. 8.-	6.80
3	5025-1642	Ø 27 cm, mit Innox-Ring avec anneau en inox	Fr. 24.20	20.60
4	5025-1640	Ø 36 cm, mit Innox-Ring avec anneau en inox	Fr. 32.-	29.-
4	5025-1641	Ø 41 cm, mit Innox-Ring avec anneau en inox	Fr. 41.-	39.-

St./pcs 1 60

5	5025-11	53 × 32.5 cm, GN 1/1	Fr. 36.-	32.-
5	5025-12	53 × 37 cm, Euronorm	Fr. 39.-	35.-



Polyester-Tabletts · plateaux polyester

grau granit, glasfaserverstärkt, spülmaschinenfest, mit verstärkten Ecken und Kanten sowie Stapel-/Belüftungsnocken, schlag-/kratzfest, bruchstabil, temperaturbeständig von -10 °C bis +140 °C, säure- und laugenbeständig/granit gris, en polyester renforcé de fibres de verre, résistants au lave-vaisselle avec des coins et des bords renforcés, avec cames pour empiler et aérer, très résistants au choc, au grattoir, aux écarts thermiques de -10 °C à +140 °C

St./pcs 1 60

6	1160-58471	29 × 21 cm, oval	Fr. 6.30	5.70
6	1160-58501	32.5 × 26.5, GN 1/2	Fr. 11.60	10.50
6	1160-58511	46 × 36 cm	Fr. 19.90	16.90
6	1160-58521	53 × 32.5, GN 1/1	Fr. 18.60	16.80
6	1160-58531	53 × 37 cm, Euronorm	Fr. 20.90	18.80

antirutsch/antidérapant St./pcs 1 60

7	1160-5847	29 × 21 cm, oval	Fr. 9.80	8.80
7	1160-5848	Ø 32 cm	Fr. 21.-	18.90
7	1160-5849	Ø 36 cm	Fr. 22.50	20.30
7	1160-5850	32.5 × 26.5, GN 1/2	Fr. 17.50	15.80
7	1160-5851	46 × 36 cm	Fr. 27.90	25.10
7	1160-5852	53 × 32.5, GN 1/1	Fr. 27.90	25.10
6	1160-5853	53 × 37 cm, Euronorm	Fr. 32.50	29.30

Tablett-Papiere – Siehe Seite 32 Napperons pour plateaux – Veuillez voir page 32 s.v.p.!



Standard Laminat · standard laminat

auf Laminatbasis, nicht rutschfest, alkohol- und säurebeständig, verziehen nicht, gute Bruch- und Schlagfestigkeit, Farbe Nussbaum en base laminée, non antidérapant, stable à l'alcool et à l'acidité, non-retirant, résistant, couleur noisetier

St./pcs

8	789-53375	53 × 37.5 cm, Veska-Norm	NSV Fr. 10.-	37.-
---	-----------	--------------------------	--------------	-----------------



Serviertabletts · plateaux

Melamin/en mélamine, 26 × 20 × 15 cm St./pcs 1 24

9	5403-84250	weiss/blanc	Fr. 6.-	5.10
10	5403-84251	schwarz/noir	Fr. 6.-	5.10

Innox 28.5 × 21.5 × 1.5 cm

9	5403-84252	weiss/blanc	Fr. 6.90	5.90
10	5403-84253	schwarz/noir	Fr. 6.90	5.90

Inox

11	5403-30118	21.5 × 13 × 1.5 cm	Fr. 9.60	8.20
12	5403-30119	23.0 × 23 × 1.5 cm	Fr. 12.10	10.30

Innox matt oval

13	5403-30111	19 × 15 cm	Fr. 5.-	4.30
13	5403-30112	26.5 × 19 cm	Fr. 8.10	6.90
13	5403-30113	29 × 22 cm	Fr. 9.90	8.50

Innox poliert/poli

14	5403-30137	30 × 23 cm	Fr. 12.-	10.20
----	------------	------------	----------	-------



Gläserchiene · rails pour verres

verchromt/chromés

Ø max. Gläserboden/fond verres = 9 cm St./pcs 1 12

1	5226-10452	40 cm	Fr. 6.40	5.50
---	------------	-------	----------	------



Bar-Caddy

für Servietten, Sticks, Halme, Coasters etc., 6 Einteilungen
pour serviettes, sticks, chalumeaux, dessous-de-verres etc.
6 compartiments

St./pcs 1 5

2	1030-503	24 × 15 × 10.5 cm	Fr. 10.-	8.50
---	----------	-------------------	----------	------

Garniturset · set pour garnitures

Kunststoff mit Klappdeckel und 6 Kunststoffbehältern à 0.5l
plastique avec couvercle amovible et 6 récipient à 0.5l

St./pcs 1 5

3	1030-303	50 × 16 × 9 cm	Fr. 38.70	32.90
---	----------	----------------	-----------	-------

Behälter/récipient St./pcs 1 12

4	1030-107	0.5l	Fr. 3.50	2.90
---	----------	------	----------	------



Barmatten · paillason de bar

Gummi/caoutchouc

St./pcs 1 5

5	1030-10600	59 × 8 × 1.5 cm	Fr. 12.80	10.90
5	1030-10601	45 × 30 × 1.5 cm	Fr. 17.90	15.30



NEW

Rührglas · vere mélangeur

mit Lippe/avec bec verseur

St./pcs 1 5

6	5403-93141	0.5l, Ø 9 × H 16.5 cm, 1110g	Fr. 14.30	12.20
---	------------	------------------------------	-----------	-------

Cocktail-Shaker

CNS, mit Sieb

acier nickel-chromé, avec crible

St./pcs 1 5

7	5159-10	0.7l, H 23.0 cm	Fr. 26.70	22.70
8	597-500	0.5l, H 20.5 cm	Fr. 19.30	16.50

Boston-Shaker

Edelstahl-Glas

acier spécial-verre

St./pcs 1 5

9	5403-93140	80 cl, Ø 9 × H 30 cm	Fr. 18.50	15.80
---	------------	----------------------	-----------	-------



Cocktailmesser · couteau à cocktail

NEW

St./pcs 1 5

10	5403-88846	21 cm	Fr. 5.50	4.70
----	------------	-------	----------	------

Barlöffel · cuillère de bar

St./pcs 1 12

11	5100-880	Inox 18/10, 25.5 cm	Fr. 2.50	2.20
----	----------	---------------------	----------	------

Cocktailsieb · passoire cocktail

St./pcs 1 5

12	530-9141	Inox, Ø 8 × 14 cm	Fr. 5.70	4.90
----	----------	-------------------	----------	------

Barsieb · passoire de bar

St./pcs 1 5

13	5403-93318	Ø 8.5 × L 11.5 cm, 52 g	Fr. 5.20	4.40
14	5403-93313	Ø 7.5 × L 18 cm, 81 g	Fr. 12.30	10.50



Stössel · pilon

Kunststoff/plastique

St./pcs 1

15	530-9991221	22 cm	Fr. 4.50	3.90
----	-------------	-------	----------	------

Whiskymass · mesure pour Whisky

St./pcs 1 12

16	530-010	Inox, 2 + 4 cl	Fr. 3.30	2.90
----	---------	----------------	----------	------



Spritzflasche · flacon

mit Ausgiesser/avec bec verseur (giclée) St./pcs 1 5

1 5403-93308 0.2l, 6 × 5 × 20 cm, 430 g Fr. 12.90 11.-

Mixdrink-Flaschen · bouteilles pour mixdrink

Lager- und Ausschank-Flasche in einem, für vorbereitete Mixgetränke, bestehend aus Behälter, Ausguss und Deckel (aufschraubbar, verschiedenfarbig zur Erkennung des Inhalts)

bouteilles en plastique pour entreposer et verser des boissons préparées, composées d'un récipient, verseur et couvercle (se vissent dessus, en dif. couleurs pour mieux différencier les boissons)

St./pcs 1 12

2 597-4510* 1l Fr. 7.60 6.50

3 597-4520* 2l Fr. 8.80 7.50

* in den Farben rot, orange, gelb + grün erhältlich, bitte Farbe angeben
livrable en rouge, orange, jaune et vert, veuillez indiquer la couleur»



Flaschenverschlüsse · fermetures de bouteille

St./pcs 1 5

4 5403-93206 Wein/vin Pa.=2 Fr. 11.40 9.40

4 5403-93207 Champagne Pa.=2 Fr. 11.50 9.80

St./pcs 1 12

5 5025-010 0.02 kg Fr. 4.90 4.20

Pa. = 10 Pa. 1 3

6 213-4942 Fr. 11.90 9.90



Weinverschluss · bouchon à vin

mit integrierter Pumpe
avec pompe intégrée

St./pcs 1 18

7 5025-003 0.07 kg Fr. 6.80 5.80



Champagner-Verschluss · bouchon à champagne

für Champagner im Anbruch, beim Ausschank muss der Verschluss nicht mehr abgenommen werden/en service le bouchon ne doit plus être enlevé

St./pcs 1 6

8 213-7218804 Fr. 17.10 14.60

9 213-960 Fr. 6.- 5.-



Flaschenausgiesser · bouchon verseur

Messing verchromt, mit Kunststoffkorken
laiton chromé, avec bouchon en plastique

Ausguss/versement St./pcs 1 20

10 597-910 mittel/moyen Fr. 3.30 2.90

11 597-900 gross/grand Fr. 1.90 1.70

12 R960 Stück/pce ~~Fr. 1.- 15.50~~

St./pcs 1 50

13 597-3500 chrom/chromé Fr. 3.- 2.60

14 597-3600 transparent Fr. 1.70 1.50

15 597-3800 schwarz/noir Fr. 1.- -.90

Stufenpreise auch für gemischte Bezüge gültig!

Les prix de quantité sont aussi valables pour l'achat des couleurs mixtes!



Spirit-Boy

Flaschenausgiesser luftdicht verschliessbar, mit zusätzlicher Adapterhülse auch für grosse Halsdurchmesser/bouchon verseur avec fermeture hermétique, avec adaptateur supplémentaire pour des bouteilles à large col

Pa.

16 5403-93119 Pa. = 2 ~~Fr. 5.- 11.90~~

Dosiergiesser

Achtung, nur Ausschankhilfen (pneumatisch/nicht eichfähig)

Doseurs

Attention, c'est seulement une aide pour doser (pneumatique/pas graduable)



Ausgiesser · doseur

		St./pcs	1	30
1	597-202	2 cl	Fr. 13.70	11.70
2	597-204	4 cl	Fr. 17.70	11.70



«Aquaflow»

		St./pcs		
3	5318-20	2 cl	NSV Fr. 5.-	16.60
3	5318-25	2.5 cl	NSV Fr. 5.-	16.60
3	5318-30	3 cl	NSV Fr. 5.-	16.60
3	5318-35	3.5 cl	NSV Fr. 5.-	16.60
3	5318-40	4 cl	NSV Fr. 5.-	16.60
3	5318-50	5 cl	NSV Fr. 5.-	16.60

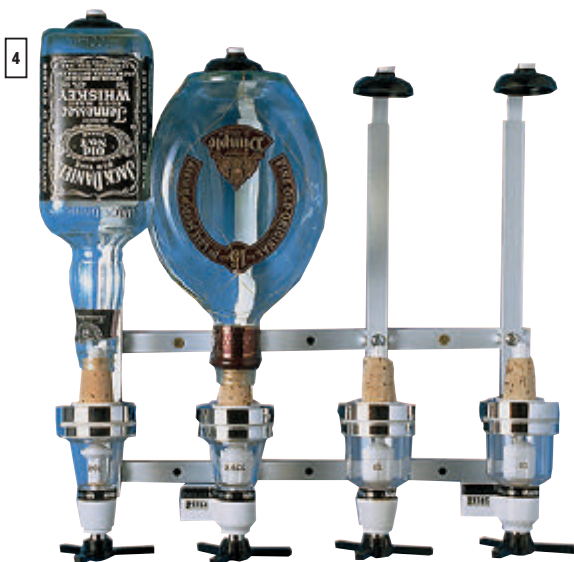

Wandhalter · supports muraux

		St./pcs		
4	5317-101	für 1 Flasche/pour 1 bout.	NSV Fr. 2.-	9.20
4	5317-141	für 4 Flaschen/pour 4 bout.	NSV Fr. 11.-	39.-
4	5317-161	für 6 Flaschen/pour 6 bout.	NSV Fr. 20.-	73.-



Spirit-Portiomaten · doseurs

nicht geeignet für stark zuckerhaltige Spirituosen
non qualifié pour alcools au taux de sucre élevé (Pastis, Riccard etc.)

«Templex Solo»

			St./pcs	1	12
5	5318-120	2 cl	plastique noir, sans compteur	Fr. 14.90	12.40
5	5318-125	2.5 cl	NSV	Fr. 3.-	14.20
5	5318-140	4 cl		Fr. 14.90	12.40
5	5318-150	5 cl	NSV	Fr. 3.-	14.20

«Templex Solo Counter»

			St./pcs	1	12
6	5318-220	2 cl	mit Zähler/plastique noir, avec compteur	NSV Fr. 29.-	59.-
6	5318-240	4 cl		NSV Fr. 29.-	59.-

«Templex Solo Anis»

Speziell geeignet für stark zuckerhaltige Spirituosen/spécialement fait pour alcools au taux de sucre élevé (Pernod, Riccard etc.)

		St./pcs			
7	5318-320	2.5 cl	ohne Zähler/sans compteur	NSV Fr. 7.-	19.-

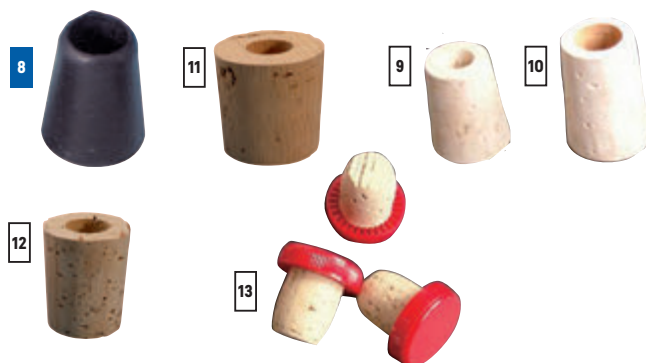

Ersatzkorken Gummi · bouchons de rechange

		Preis Stück/prix pce	St./pcs	20	40
8	5317-90	Gummi/caoutchouc	Fr. -.90		-.70
9	712-1	Kork/liège	NSV Fr. -.50		1.60
		Ø oben/unten haut/bas trou	Ø Loch Sa.		
10	R712-1	Sa. = 20 2.2/1.7 cm	8 mm	NSV Fr. -.20	32.-
11	R712-2	Sa. = 10 1.9/2.3 cm	13 mm	NSV Fr. 2.-	50.-

für 2-l-Flaschen/pour bouteilles de 2l
Ø Loch/trou: 7 mm, Ø oben/en haut: 26 mm, Ø unten/en bas: 22 mm

9	568-92	Kork/liège	NSV Fr. 1.-	5.-
---	--------	------------	-------------	----------------

für 5-l-Flaschen/pour bouteilles de 5l
Ø Loch/trou: 8 mm, Ø oben/en haut: 33 mm, Ø unten/en bas: 29 mm

12	568-95	Kork/liège	NSV Fr. 1.-	7.50
----	--------	------------	-------------	-----------------

Griffkorken · bouchons

		Sa.			
13	R712-3	Sa. = 10	Ø 19 mm	NSV Fr. 1.-	10.-

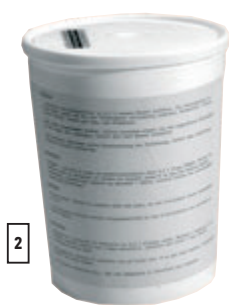

Dosiergiesser-Reiniger · nettoyant pour doseurs

			St./pce			
1	568-2	1/2l		NSV	Fr. 9.50	18.90
2	5317-20	Pulver/poudre 900 g		NSV	Fr. 8.-	15.70



Flitterhalme · fanfreluche

			Pa. 1	10
3	5177-24	L 24 cm	Fr. 9.30	8.-

Frühtedekor · décor fruits

			Pa. 1	20
4	5177-100	L 33 cm	Fr. 14.20	12.10

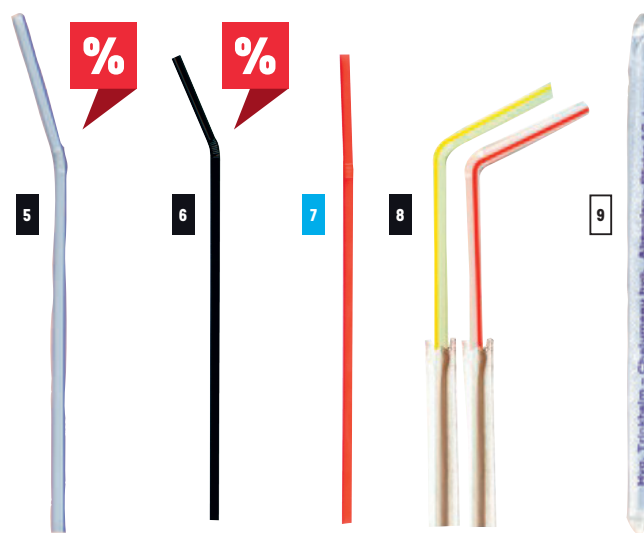

Trinkhalme · chalumeaux

		biessam gestreift/flexibles rayés		Pa. = 1000 St./pcs		Pa. 1	10
5	5122-2500	Ø 5 mm, L 21 cm		Fr. 12.20	10.40		
		biessam/flexibles		L 23 cm, Ø 5 mm Pa. = 250		Pa. 1	50
6	597-1022	schwarz/noir		Fr. 3.10	2.70		
		L 23 cm, Ø 5 mm Pa. = 200		Pa. 1	50		
7	597-1023	rot/rouge		Fr. 4.20	3.80		
		biessam, gehülst/flexibles, en sachets individuels		Pa. = 250 St./pcs		Pa. 1	100
8	5177-250	Ø 5 mm, L 23 cm		Fr. 4.50	3.60		
		gerade einzeln gehülst/droits sachets individuels		Pa. = 1000		St./pce	
9	5122-1000	Ø 3 mm, L 22 cm	NSV	Fr. 3.-	12.60		

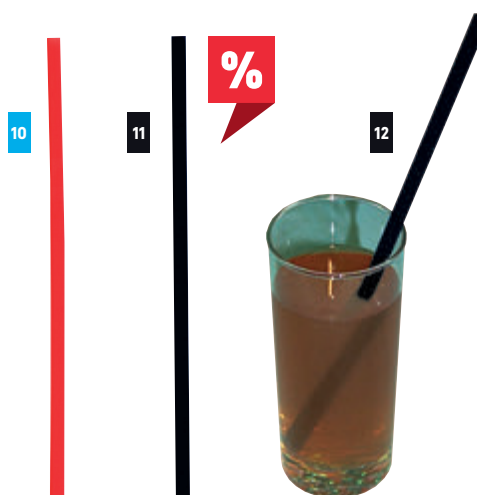

Cocktail-Trinkhalme · chalumeaux cocktail

		L 12.5 cm, Ø 5 mm Pa. = 100		Pa. 1	50
10	597-1055	200	rot/rouge, Pa. = 200	Fr. 2.-	1.80
		L 12.5 cm, Ø 5 mm Pa. = 100		Pa. 1	50
11	597-1051	100	schwarz/noir, Pa. = 100	Fr. -.70	-.60

Jumbo-Trinkhalme · chalumeaux Jumbo

		gerade/droits		Pa. = 200 St./pcs		Pa. 1	50
12	1445-54636	L 25.5 cm, Ø 8 mm		Fr. 5.20	4.20		



Picks

Artikel-Nr.	Bezeichnung désignation	Länge longueur	Beschreibung description	Inhalt pro Karton/ Pack cont. ct./pa.	Fr.	10	
1	6042-6083	Prisma-Picks	9 cm	transparent	1000 St./pcs	Fr. 15.-	10 12.-
1	6042-6283	Prisma-Picks	11.5 cm	transparent	1000 St./pcs	Fr. 18.-	10 14.50
2	6042-6483	Prisma-Picks	15.3 cm	schwarz/noir	1000 St./pcs	Fr. 39.50	10 32.50
3	6042-2	Cocktail-Schwert épée longue	12 cm	silber/argent	100 St./pcs	Fr. 14.60	20 11.70
4	6042-6079	Cocktail-Schwert épée longue	11.5 cm	silber, dünne Version argent, version fine	100 St./pcs	NSV Fr. 3.-	9.90
5	6042-18	Toque-Picks	10.5 cm	weiss/blanc	1000 St./pce	NSV Fr. 15.-	44.-
6	6042-6702	Poker-Picks	10 cm	rot-schwarz/rouge-noir	1000 St./pcs	NSV Fr. 7.-	22.-
7	6042-14	Partypicks	10 cm	div. Farben/coul. dif	1000 St./pcs	NSV Fr. 8.-	17.-
8	6042-221000	Schwert/épée	7.5 cm	div. Farben/coul. dif	1000 St./pcs	Fr. 12.90	10 9.90
9	6042-3096	Pin-Picks	8.5 cm	div. Farben/coul. dif	1000 St./pcs	Fr. 11.10	20 8.90
10	6042-6225	Short-Drink-Stick	13 cm	transparent	1000 St./pcs	NSV Fr. 7.-	21.-
11	6042-631	Longdrink	22 cm	schwarz/noir	500 St./pcs	Fr. 26.-	20 21.-
12	6042-63	Longdrink	22 cm	div. Farben/coul. dif.	500 St./pcs	Fr. 26.-	20 21.-
13	6042-6268	Summer-Lips	17.5 cm	div. Farben/coul. dif.	100 St./pce	NSV Fr. 4.-	15.-
14	6042-6349	Palm	18 cm	div. Farben/coul. dif.	100 St./pce	Fr. 11.-	50 8.80
15	6042-6694	Heart	18 cm	div. Farben/coul. dif.	100 St./pce	NSV Fr. 5.90	11.60
16	6042-6334	Leaves	16 cm	div. Farben/coul. dif.	200 St./pcs	NSV Fr. 7.-	15.-
17	6042-66963	Football-Stick	17 cm	div. Farben/coul. dif.	100 St./pce	NSV Fr. 3.-	14.50
18	6042-6235	Cactus	19.5 cm	div. Farben/coul. dif.	200 St./pcs	Fr. 15.-	20 2.-
19	6042-6010	Paradise	24 cm	div. Farben/coul. dif.	200 St./pcs	Fr. 19.-	20 15.-

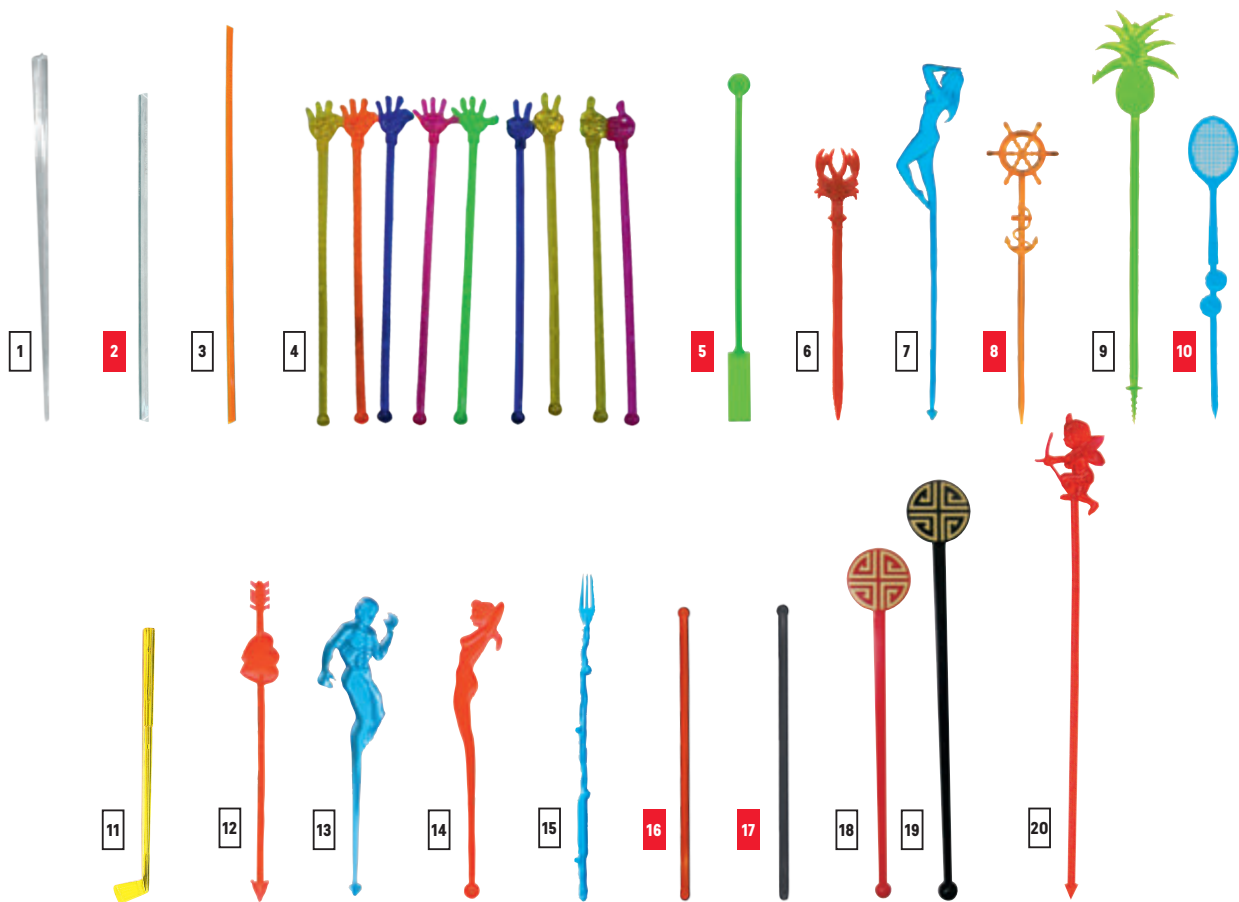

Picks

	Artikel-Nr.	Bezeichnung désignation	Länge longueur	Beschreibung description	Inhalt pro Karton/ Pack cont. ct./pa.			
1	6042-6463	Prisma-Picks	21 cm	transparent	100 St./pcs	NSV	Fr. 4.-	10.90
2	6042-6983	Prisma-Picks	19 cm	transparent	100 St./pcs		Fr. 1 7.90	20 6.40
3	6042-6783	Prisma-Picks	23 cm	orange	100 St./pcs	NSV	Fr. 3.-	8.50
4	6042-6760	Finger	18 cm	div. Farben/coul. dif.	100 St./pcs	NSV	Fr. 4.-	10.60
5	6042-6344	Paddel/pagaie	20 cm	div. Farben/coul. dif.	200 St./pcs		Fr. 1 14.90	20 11.90
6	6042-4	Hummer/homard	16 cm	rot/rouge	500 St./pce	NSV	Fr. 9.-	26.-
7	6042-17	Lady	21 cm	div. Farben/coul. dif.	500 St./pce	NSV	Fr. 1 15.-	10 30.-
8	6042-13	Nautique	17.5 cm	div. Farben/coul. dif.	200 St./pcs		Fr. 1 16.-	20 12.80
9	6042-16	Ananas	24 cm	div. Farben/coul. dif.	500 St./pce		Fr. 19.-	53.-
10	6042-8	Tennis	17.5 cm	div. Farben/coul. dif.	200 St./pcs		Fr. 1 14.20	20 11.40
11	6042-23	Golf	16 cm	div. Farben/coul. dif.	500 St./pce		Fr. 13.-	39.-
12	6042-19	Amor	16 cm	div. Farben/coul. dif.	1000 St./pcs	NSV	Fr. 19.-	53.-
13	6042-61	Man	15 cm	div. Farben/coul. dif.	500 St./pcs	NSV	Fr. 19.-	46.-
14	6042-60	Girl	15 cm	div. Farben/coul. dif.	500 St./pcs	NSV	Fr. 15.-	32.-
15	6042-7	Palmpicker palmier	16.5 cm	div. Farben/coul. dif.	1000 St./pcs	NSV	Fr. 12.-	52.-
16	6042-9	Apéro-Stäbchen bâtonnets d'apéro	15 cm	orange	500 St./pcs		Fr. 1 24.-	10 19.-
17	6042-21	Apéro-Stäbchen bâtonnets d'apéro	15 cm	fumé	500 St./pcs		Fr. 1 24.-	10 19.-
18	6042-6612	Art-Stick	17.5 cm	rot/rouge	100 St./pce	NSV	Fr. 6.-	19.-
19	6042-6613	Art-Stick	21 cm	schwarz/noir	100 St./pce	NSV	Fr. 7.-	25.-
20	6042-666	Cupidon	24 cm	div. Farben/coul. dif.	200 St./pce	NSV	Fr. 9.-	19.-



Achtung:
Funken dürfen nicht in
Berührung mit
Lebensmittel kommen!
Attention:
les étincelles ne
doivent pas
être en contact
avec les aliments!

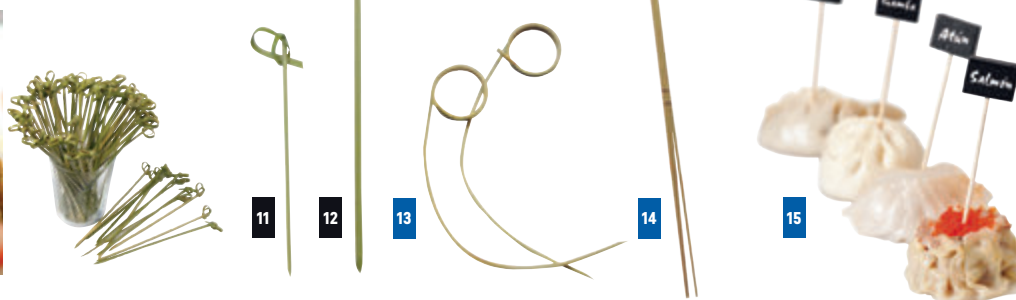

Picks

	Artikel-Nr.	Bezeichnung désignation	Länge longueur	Beschreibung description	Inhalt pro Karton/Pack cont. ct./pa.	
1	1219-916	Wunderkerzen cierges magiques géants	30 cm		10 St./pcs	Fr. ¹ 5.30 ²⁵ 4.30
1	1219-172	Wunderkerzen cierges magiques géants	15 cm		10 St./pcs	Fr. ¹ 2.90 ²⁵ 2.30
2	5177-10	Flittergarbe	15 cm		144 St./pcs	Fr. ¹ 14.50 ¹⁰ 12.40
3	5177-356	Europaschirmchen ombrelles européennes			144 St./pcs	^{NSV} Fr. 2.- 13.-
4	5120-1	Schirmchen		144 St./pcs		Fr. ¹ 9.60 ³⁰ 8.20
5	5177-22	Coupes-Fähnchen petits drapeaux	25 x 25 mm	CH	1000 St./pcs	Fr. ¹ 17.90 ¹⁰ 12.90
6	5177-661	Coupes-Fähnchen petits drapeaux	35 x 25 mm, H 70 mm	Europa	1000 St./pcs	^{NSV} Fr. 3.- 13.-
7	5177-23	Snack-Picks	6.5 cm	div. Farben/coul. dif	1000 St./pcs	Fr. ¹ 9.50 ³⁰ 8.10
8	5142-2000	Zahnstocher cure-dents	6.8 cm	Holz, einzeln, neutral verpackt/ en bois, sachets individuels neutres	1000 St./pcs	Fr. ¹ 4.90 ³⁰ 2.90
9	4001-1000	Zahnstocher cure-dents	5.8 cm	Holz, ungehülst, Spitze abge- flacht/en bois, un côté plat	1000 St./pcs	Fr. ¹ 1.40 ¹²⁰ -90
10	250-01	Fingerfoodspiesse piques pour fingerfood	9 cm	Bambus/en bambou	Pa. = 250 St./pcs, Ct. = 72 Pa.	Fr. ¹ 6.10 ⁷² 5.20
10	250-04	Fingerfoodspiesse piques pour fingerfood	15 cm	Bambus/en bambou	100 St./pcs	Fr. ¹ 3.- ⁵⁰ 2.60
11	6042-8815	Asia-Picks	9 cm	Bambus/en bambou	500 St./pcs	Fr. ¹ 19.- ¹⁰ 15.-
12	6042-8817	Asia-Picks	15 cm	Bambus/en bambou	500 St./pcs St./pcs	Fr. ¹ 22.40 ¹⁰ 17.90
13	5177-180	Arc	11 cm		Pa. = 100	Fr. ¹ 6.70 ²⁰ 5.70
14	5177-140	Pince	15 cm		Pa. = 200	Fr. ¹ 4.70 ²⁰ 4.-
15	5177-195	Tafel/tableau noir	9 cm, (3 x 2.5 cm)		Pa. = 100	Fr. ¹ 10.80 ²⁰ 9.20

Eiswürfelmaschine · machines à glaçons



Artikelnr.	Masse (cm) dim (cm)	Gewicht poids	Eisart Hohlkegel Type de glace de cône creux	Tagesleistung production cap. 24h	Eisspeicher Stockage de glace	Abtauung Heissgas décongélation gaz chaud	Kühlung Luft refroidissement par air	Kältemittel R134a fluide frigorigène R134a	Max. Leistungsaufnahme Puissance max.	Spannung tension	Gehäuse boîtier	Wasseranschluss Ø raccord d'alimentation Ø	Wasserabfluss Ø écoulement Ø	Umgebungstemp. C° température ambiante C°	St. / pcs
1 1439-1062	36.0 × 44.0 × 45.4	23 kg	-	15 kg	4.5 l	-	✓	-	210 W	230 V 50 Hz	Kunststoff plastique	-	-	-	452.-
2 1450-5038	38.1 × 31.3 × 36.8	13 kg	✓	12-15 kg	1 kg	✓	✓	✓	200 W	230 V 50 Hz	Kunststoff plastique	Vorrat Stock 3 l	Entleerstutzen robinet	-	299.-
3 1450-0713	67.5 × 54.0 × 39.5	35 kg	✓	26 kg	6 kg	✓	✓	✓	240 W	220 V 50 Hz	Chromstahl acier au chrome	2.3 cm	1.45 cm	10-30°	1099.-
4 1450-0715	88.2 × 61.3 × 50.0	52 kg	✓	50 kg	25 kg	✓	✓	✓	280 W	220 V 50 Hz	Chromstahl acier au chrome	2.3 cm	1.45 cm	10-30°	1590.-
5 1450-0721	99.1 × 68.0 × 61.1	79 kg	✓	90 kg	55 kg	✓	✓	✓	560 W	220 V 50 Hz	Chromstahl acier au chrome	2.3 cm	1.45 cm	10-30°	2190.-

* Garantie 2 Jahre/garantie: 2 ans



Eisbox · seaux à glaçons

Kunststoff, mit Deckel und Tropfeinsatz
en plastique, avec couvercle et égouttoir

St./pcs 1 5

1 5403-93220 27 × 27 × 15 cm, 5.4 l, 1.745 kg Fr. 58.30 49.60



Eiseimer · seaux à glaçons «Maxi»

Aluminium eloxiert, Innenbehälter Kunststoff
en aluminium éloxé, intérieure en plastique

St./pcs 1 5

2 5403-36033 Ø 18.5 × H 20 cm, 5 l Fr. 54.10 46.-
2 5403-360371 Ø 27 × H 20 cm, 8 l Fr. 69.70 59.30

Kunststoff in Metall-Optik mit transparentem Deckel und Henkel
en plastique avec aspect métallique, couvercle et anse transp.
Ø 19.5 × H 18 cm, 3 l

St./pcs 1 4

3 5388-1031 Fr. 33.50 28.50

Eisschaufel · pelle à glaçons

Edelstahl gelocht
acier spécial troué

St./pcs 1 5

4 5403-93191 Ø 5 × L 19 cm Fr. 9.30 8.-

Eiszange · pince à glaçons

CNS/inox

St./pcs 1 10

5 213-62136 17 cm Fr. 2.90 2.50



Eismühle · broyeur à glaçons

Chromnickelstahl, 60 kg/Std., Vorratsbehälter 1 kg
acier inoxydable, production 60 kg/h, stockage 1 kg
230 V/60 W, 1 NAC, 14 kg

St./pce 1 3

6 1439-13501 17.3 × 38 × 38.5 cm Fr. 945.- 850.-

Eismühle · moulin pour piler la glace

Handantrieb, Gehäuse verchromt, mit Schublade und kleiner Eisschaufel,
zerkleinert mühelos Eis zu «crushed» (für Cocktails, Fisch usw.)
actionnement à main, chromé, avec tiroir et une petite pelle, pile la glace
facilement (pour cocktails, fruits de mer, etc.)

St./pcs 1 3

7 5244-1 16 × 13 × 27 cm Fr. 60.50 51.50



Getränkemixer · mixer

Artikelnr.	Modell/modèle	Leistung 230V	Grösse/dim.	kg.	St./pcs	1	3
1 1338-086	Mixer «Smoothie Maker» standfester Edelstahlsockel mit antirutschfesten Füßen, robuster Kunststoff-Mixbecher transparent mit 2 Liter-Skala, Deckel, Inlayschutz, Stössel und Edelstahlmesser, 3 beleuchtete Sensortasten: Impuls, Ice Crush und für Mixgetränke, starker und schneller Motor, stufenloser Drehzahlenregler für perfekte Smoothies (15'000 – 32'000 U/Min)/socle stable en acier spécial avec pieds antiglisses, récipient robuste en plastique transparent avec échelle 2l, couvercle avec ouverture, pilon et couteau en acier spécial, 3 touches éclairées: «pulse», «ice crush» et «boissons mélangés», moteur vite et fort, régulateur de vitesse en continu pour des smoothies parfaits (15'000 à 32'000 t/mn)	2000 W	21 × 20 × 44 cm	3.8	Fr.	292.-	263.-
2 613-2022*	Mixer «Solis Quick Blender plus» Standmixer mit Edelstahlgehäuse und Glaskrug 1.5 l, 5 Geschwindigkeitsstufen + Impulsfunktion/mixer avec boîtier en acier inoxydable et récipient en verre 1.5 l, 5-vitesses + fonction d'impulsion	500 W	Ø 18.5 × 38 cm	3	Fr.	123.-	110.-
3 613-10560*	Getränkemixer «Fero»/mixer «Fero» 2-stufig, mit Metallmixbecher für 3 dl, mit Sicherheitsschalter (Kontakt erst wenn Becher eingerastet wurde)/2 vitesses, avec gobelet en métal pour 3 dl, avec interrupteur de sûreté (contact seulement quand le gobelet est enclenché)	100 W			Fr.	69.-	59.-
4 1439-105	Mixbecher 95 cl, Mixstab und Mixscheiben aus Edelstahl, Gehäuse Stahlblech lackiert, 2 Geschwindigkeiten, Mikroschalter am Bechereinschub, Saugnäpfe gobelet 95 cl, bâton et disques en acier spécial, boîtier en tôle d'acier laqué, 2 vitesses, contacte en plaçant le gobelet, ventouses	400 W	50 × 16 × 20.5 cm	6.3	Fr.	298.-	274.-

Fruchtpressen · presse fruits

5 222-92125*	Zitrusfruchtpresse «Solis Citrus Press Pro» Edelstahl mit 2 Saftfiltern presse-agrumes «Solis Citrus Press Pro» en acier spécial, avec 2 filtres de jus	100 W	18 × 20 × 26 cm	7.1	Fr.	298.-	269.-
6 5244-20	«Profi» Handmodell, mit automatischer Rückholfeder, Zahnstange verchromt, Gussfuß weiss «Profi» barre dentée, chromé, pied fonte blanc				Fr.	76.80	65.30
7 1439-146	Zitrusfruchtpresse Gehäuse Aluguss, Oberteil Edelstahl boîtier en fonte alu, partie supérieur en acier spécial	230 W	22 × 33 × 37.5 cm	8.61	Fr.	475.-	430.-
8 222-92117*	Saftzentrifuge, 3 Geschwindigkeitsstufen, mit Saftbehälter 1.25 l, Garantie 2 Jahre, separate on/off-Taste, mit Abschaltautomatik, grau, 38.2 × 25.5 × 45.5 cm, 5kg/centrifugeuse, 3 vitesses, avec récipient de jus 1.25 l, garantie 2 ans, gris, 38.2 × 25.5 × 45.5 cm, 5kg	1200 W	38.2 × 25.5 × 45.5 cm	5	Fr.	239.-	215.-

*incl. VRG/TAR



Kochtöpfe · marmites «Piazza»

Hotelqualität, 18/10 Chromnickelstahl, mit 2 Griffen, verstärktem Rand und Kompensboden 9 mm, für alle Herdarten inkl. Induktion
 qualité hôtel, acier nickel-chromé 18/10, avec 2 poignées, bord renforcé et fond compensé 9 mm, s'adaptent à tous les feux, induction incl.

Kochtopf hoch · marmites hautes

	Ø	H/haut.	Inhalt/cont.	St./pcs	1	3
1	597-12024	24 cm	24 cm	10.9 l	Fr. 114.-	96.90
1	597-12028	28 cm	26 cm	16.0 l	Fr. 143.-	122.-
1	597-12032	32 cm	32 cm	25.8 l	Fr. 206.-	175.-
1	597-12036	36 cm	36 cm	36.6 l	Fr. 274.-	233.-

Kochtopf halbhoch · marmites demi-hautes

	Ø	H/haut.	Inhalt/cont.	St./pcs	1	3
2	597-22016	16 cm	12 cm	2.4 l	Fr. 53.-	45.-
2	597-22020	20 cm	14 cm	4.4 l	Fr. 67.-	57.-
2	597-22024	24 cm	16 cm	7.2 l	Fr. 84.-	72.-
2	597-22028	28 cm	18 cm	11.1 l	Fr. 107.-	91.-
2	597-22032	32 cm	20 cm	16.1 l	Fr. 146.-	124.-
2	597-22036	36 cm	22 cm	22.4 l	Fr. 181.-	154.-
2	597-22040	40 cm	25 cm	31.4 l	Fr. 245.-	208.-
2	597-22045	45 cm	28 cm	44.5 l	Fr. 334.-	284.-
2	597-22050	50 cm	32 cm	62.8 l	Fr. 422.-	359.-



Kochtopf mittel · marmites mi-hautes

	Ø	H/haut.	Inhalt/cont.	St./pcs	1	3
3	597-62020	20 cm	10 cm	3.3 l	Fr. 61.-	51.90
3	597-62024	24 cm	11 cm	5.0 l	Fr. 75.-	63.80
3	597-62028	28 cm	13 cm	8.0 l	Fr. 96.-	81.60
3	597-62032	32 cm	16 cm	12.9 l	Fr. 138.-	117.30

Kochtopf nieder · marmites basses

	Ø	H/haut.	Inhalt/cont.	St./pcs	1	3
4	597-52028	28 cm	9 cm	5.5 l	Fr. 91.-	77.40
4	597-52032	32 cm	10 cm	8.0 l	Fr. 125.-	106.30
4	597-52036	36 cm	11 cm	11.2 l	Fr. 155.-	131.80
4	597-52040	40 cm	13 cm	16.3 l	Fr. 192.-	163.20
4	597-52045	45 cm	14 cm	22.3 l	Fr. 265.-	225.30
4	597-52050	50 cm	16 cm	31.4 l	Fr. 217.-	184.50

Stielkasserolle hoch · casseroles à manche hauts

	Ø	H/haut.	Inhalt/cont.	St./pcs	1	3
5	597-42016	16 cm	10 cm	1.9 l	Fr. 56.-	47.60
5	597-42020	20 cm	11 cm	3.3 l	Fr. 59.-	49.-
5	597-42024	24 cm	12 cm	5.0 l	Fr. 89.-	75.70
5	597-42028	28 cm	12 cm	7.5 l	Fr. 104.-	88.40

Bratpfannen · poêles à frire

	Ø	H/haut.	St./pcs	1	3
6	597-82020	20 cm	4.0 cm	Fr. 50.70	43.10
6	597-82024	24 cm	4.0 cm	Fr. 61.10	52.-
6	597-82028	28 cm	5.0 cm	Fr. 75.-	63.80
6	597-82032	32 cm	5.0 cm	Fr. 88.-	74.80
6	597-82036	36 cm	6.5 cm	Fr. 141.-	119.90
6	597-82040	40 cm	7.0 cm	Fr. 172.-	146.20



Stielsieb · passoires à queue

CNS 18/10, gerollter Rand, flacher Stiel, Lochung Ø 3.5 mm
 acier spécial, bord roulé, manche plat, tous Ø 3.5 mm

	Ø	St./pcs	1	3
7	597-261124	24 cm	Fr. 147.-	125.-

Teigwareneinsatz · passoires à compartiments

CNS 18/10, mit flachem Stielgriff/en inox 18/10, avec poignée plate

	Ø	H/haut.	für Topf/ pour marmite: St./ Einsatz/section pcs	1	3	
8	597-3040	40 cm	25 cm	1/4	Fr. 96.-	81.60
8	597-3036	36 cm	23 cm	1/4	Fr. 92.-	78.20
8	597-3032	32 cm	21 cm	1/3	Fr. 87.-	74.-

Deckel · couvercles

	Ø	St./pcs	1	3
9	597-95016	16 cm	Fr. 15.-	13.-
9	597-95020	20 cm	Fr. 21.-	18.-
9	597-95024	24 cm	Fr. 26.20	22.30
9	597-95028	28 cm	Fr. 33.10	28.20
9	597-95032	32 cm	Fr. 41.10	35.-
9	597-95036	36 cm	Fr. 49.10	41.80
9	597-95040	40 cm	Fr. 55.10	46.90
9	597-95045	45 cm	Fr. 65.70	55.90
9	597-95050	50 cm	Fr. 86.50	73.60



1

Kochtöpfe · marmites «Serie 2000»

extra schwere Hotelausführung mit Randverstärkung, starkem Sandwichboden und angepunkteten Kaltgriffen, für alle Herdarten inkl. Induktion bis Ø 40 cm

qualité hôtel, extra lourde, bord renforcé, fond compensé, 2 poignées, pour tous les feux, induction incl. (jusqu'à 40 cm Ø)

	Ø	H/haut.	Inhalt/cont.	St./pcs	1	5
1	530-200	20 cm	20 cm	6 l	Fr. 103.-	88.-
1	530-240	24 cm	24 cm	11 l	Fr. 116.-	99.-
1	530-280	28 cm	28 cm	17 l	Fr. 154.-	131.-
1	530-320	32 cm	32 cm	26 l	Fr. 194.-	165.-
1	530-360	36 cm	36 cm	37 l	Fr. 186.-	158.-
1	530-400	40 cm	40 cm	50 l	Fr. 180.-	241.-



2



Spring-Kochgeschirr Brigade · Spring Brigade «GLI Premium»

für alle Herdarten inkl. Induktion, aus super leitfähigem, mehrschichtigem Material. Mit verstärkten Stiel- und Griffbefestigungen, dank eleganter, zeitloser Form sind sie auch für den Einsatz vor dem Gast geeignet, Oberfläche Edelstahl 18/10 (solide und pflegeleicht)

s'adaptent à tous les feux, induction incl., matériau super-conductible multi-couches, fixation anses et queues renforcée, les formes élégantes et intemporelles permettent également de cuisiner devant les clients, surfaces extérieures en acier inoxydable 18/10 (solide et entretien facile)

Sauteusen · sauteuses évasées

	Ø	H/haut.	Inhalt/cont.	St./pcs	1	5
2	202-15666016	16 cm	6.0 cm	1.1 l	Fr. 59.-	53.-
2	202-15666018	18 cm	6.5 cm	1.5 l	Fr. 69.-	62.-
2	202-15666020	20 cm	7.0 cm	2.0 l	Fr. 79.-	71.-
2	202-15666024	24 cm	8.5 cm	3.4 l	Fr. 89.-	80.-

3



Sauteusen-Set · set de sauteuses

Edelstahl 18/10 mit 5 mm Aluminium-Kapsel-Boden, mit hygienisch geschlossenem, schweren Profigriff, für alle Herdarten inkl. Induktion en acier spécial 18/10 avec fond en aluminium 5 mm, avec manche lourd professionnel et hygiéniquement fermé, pour tous feux (induction incl.)

	Ø 16 cm, H 6 cm, 1 l	Ø 20 cm, H 6.5 cm, 1.6 l	Ø 24 cm, H 7.5 cm, 2.8 l
3	5025-024	Set = 3, Ø 16/20/24 cm	Set Fr. 118.-

4



Bratpfanne · poêle à frire

Profi-Bratpfanne für alle Herdarten inkl. Induktion geeignet, Aluguss mit Teflon-Platinium-Beschichtung, Inox Hohlgriff

poêle professionnelle pour tous les feux incl. induction, en fonte alu anti-adhésive avec couche téflon-platinium, manche creuse en inox

	St./pcs	1	5
4	530-695241	Ø 24 × H 5.5 cm	Fr. 95.- 81.-
4	530-695281	Ø 28 × H 5.5 cm	Fr. 104.- 88.-
4	530-695321	Ø 32 × H 5.5 cm	Fr. 116.- 99.-

5



Bratpfannen · poêle à frire

mit Antihaft-Beschichtung, für alle Herdarten inkl. Induktion geeignet avec revêtement anti-adhésif, utilisable pour tous les feux, induction incl.

	St./pcs	1	5
5	530-520	Ø 20 cm	Fr. 44.- 38.-
5	530-524	Ø 24 cm	Fr. 54.- 46.-
5	530-528	Ø 28 cm	Fr. 54.- 46.-
5	530-532	Ø 32 cm	Fr. 87.- 74.-
5	530-536	Ø 36 cm	Fr. 224.- 191.-
5	530-540	Ø 40 cm	Fr. 250.- 213.-

6



«Vulcano Ceramic»

5-Lagen Mehrschichtmaterial für optimale Wärmeleitung und -Verteilung, Ceralon Keramik-Antihaf-versiegelung, backofenfest bis 400°C, PFOA frei, wiederbeschichtbar, geeignet für alle Herdarten inkl. Induktion, 1 Jahr Garantie

matériau avec 5 couches, pour une diffusion excellente de chaleur, revêtement «Ceralon» anti-adhésif en céramique, résistant au four jusqu'à 400°C, libre de PFOA, revêtement renouvelable, pour tous les feux induction incl.

Bratpfanne/poêle	St./pcs	1	5
6	202-827820	Ø 20 cm	Fr. 79.- 71.-
6	202-827824	Ø 24 cm	Fr. 99.- 89.-
6	202-827828	Ø 28 cm	Fr. 119.- 107.-
6	202-827832	Ø 32 cm	Fr. 139.- 125.-



«Vulcano GLI»

Bratpfanne mit langlebiger Antihaftversiegelung, leicht zu reinigen, da porenlose glatte Oberfläche, für alle Herdarten geeignet (inkl. Induktion) poêles à frire avec revêtement anti-adhésif longue durée, entretien facile, surface lisse, non-poreuse, utilisable pour toutes énergies, incl. induction

St./pcs 1 5

1	202-84786020	Ø 20 cm	Fr. 79.-	71.-
1	202-84786024	Ø 24 cm	Fr. 99.-	89.-
1	202-84786028	Ø 28 cm	Fr. 119.-	107.-
1	202-84786032	Ø 32 cm	Fr. 139.-	125.-



Bratpfanne · poêle à frire «Solaris Pro»

Antihaftpfanne für alle Herdarten inkl. Induktion, mit Metallstiel, spülmaschinengeeignet anti-adhésive, pour tous feu incl. induction, avec manche en métal, résistante au lave-vaisselle

St./pcs 1 6

2	168-29524	Ø 20 cm	Fr. 19.20	16.40
2	168-28817	Ø 24 cm	Fr. 23.40	19.90
2	168-28824	Ø 28 cm	Fr. 29.-	24.70
2	168-28831	Ø 32 cm	Fr. 36.-	30.60



Bratpfannen · poêles à frire

4-fach Antihaftbeschichtet, Aluminium, für alle Herdarten ausser Induktion 4 couches anti-adhésives, alu, pour tous les foyers de cuisson sauf induction

St./pce

3	820-665120	Ø 20 cm	Fr. 15.-	26.-
---	------------	---------	----------	-----------------

Grillpfanne · poêle à grillades

Gusseisen schwarz fonte noir

St./pce 1 3

4	557-40	Ø 34 cm	Fr. 360.-	324.-
---	--------	---------	-----------	-------



Grillpfanne · poêle à grillades «Demeyere»

für alle Herdarten und Ofen, Griff CNS 18/10, Körper 5-Schicht-Material/ pour tous les feux et four, manche en acier nickel-chromé 18/10, corps 5-plies

Ø H St./pcs 1 3

5	597-728	28 cm	2.5 cm	Fr. 249.-	215.-
---	---------	-------	--------	-----------	-------



Muscheltopf · moulière

emailliertes Stahlblech, schwarz mit Edelstahlrand en tôle d'acier noir, émaillé avec bordure en acier spécial

ca. Muscheln

Ø moules St./pcs 1 12

6	5403-625	18 cm	1 kg	Fr. 14.30	12.20
6	5403-626	20 cm	1.5 kg	Fr. 15.70	13.40



«Vulcano Crêpe»

mit 2 Holz-Spateln avec 2 spatules en bois

St./pcs 1 5

7	202-849228	Ø 28 cm	Fr. 89.-	79.-
---	------------	---------	----------	------

Deckelhalter · porte-couvercles

für 8 Deckel pour 8 couvercles

St./pcs 1 3

8	5011-700	Ø 68 cm	Fr. 76.-	65.-
---	----------	---------	----------	------

Gastronorm-Behälter · récipients gastro-norme

transparenter Kunststoff, resistent gegen Schläge, Einsatzbereich -30 °C bis +100 °C, mikrowelleneeignet, kompatibel mit allen Marken, die nach Norm EN 631 gefertigt sind

plastique transparent, résistants, utilisables de -30 °C à +100 °C, aptes pour four micro-ondes, compatible avec toutes les autres marques selon norme EN631

GN 1/1**(530 × 325 mm)****Tiefe/prof. (mm)****St./pcs****1****5**

1	597-111065	65	Fr.	19.10	16.30
1	597-111100	100	Fr.	21.90	18.70
1	597-111150	150	Fr.	27.10	23.10
1	597-111200	200	Fr.	35.60	30.30
1	597-111000	Deckel/couvercle	Fr.	12.90	11.-
1	597-111001	Einlageboden/fond	Fr.	9.40	8.-

GN 1/2**(325 × 265 mm)****Tiefe/prof. (mm)**

2	597-112065	65	Fr.	9.10	7.80
2	597-112100	100	Fr.	13.30	11.30
2	597-112150	150	Fr.	13.70	11.70
2	597-112200	200	Fr.	18.50	15.80
2	597-112000	Deckel/couvercle	Fr.	8.30	7.10
2	597-112001	Einlageboden/fond	Fr.	5.20	4.50

GN 1/3**(325 × 176 mm)****Tiefe/prof. (mm)**

3	597-113065	65	Fr.	7.70	6.60
3	597-113100	100	Fr.	9.10	7.80
3	597-113150	150	Fr.	13.20	11.30
3	597-113200	200	Fr.	16.90	14.40
3	597-113000	Deckel/couvercle	Fr.	6.20	5.20
3	597-113001	Einlageboden/fond	Fr.	4.20	3.60

GN 1/4**(265 × 162 mm)****Tiefe/prof. (mm)**

4	597-114065	65	Fr.	6.-	5.10
4	597-114100	100	Fr.	8.70	7.40
4	597-114150	150	Fr.	11.40	9.70
4	597-114200	200	Fr.	14.10	12.-
4	597-114000	Deckel/couvercle	Fr.	4.60	4.-

GN 1/6**(176 × 162 mm)****Tiefe/prof. (mm)**

5	597-116065	65	Fr.	5.20	4.50
5	597-116100	100	Fr.	5.60	4.80
5	597-116150	150	Fr.	6.90	5.90
5	597-116200	200	Fr.	9.60	8.20
5	597-116000	Deckel/couvercle	Fr.	3.60	3.10

GN 1/9**(176 × 108 mm)****Tiefe/prof. (mm)**

6	597-119065	65	Fr.	3.10	2.70
6	597-119100	100	Fr.	4.30	3.70
6	597-119000	Deckel/couvercle	Fr.	3.20	2.80

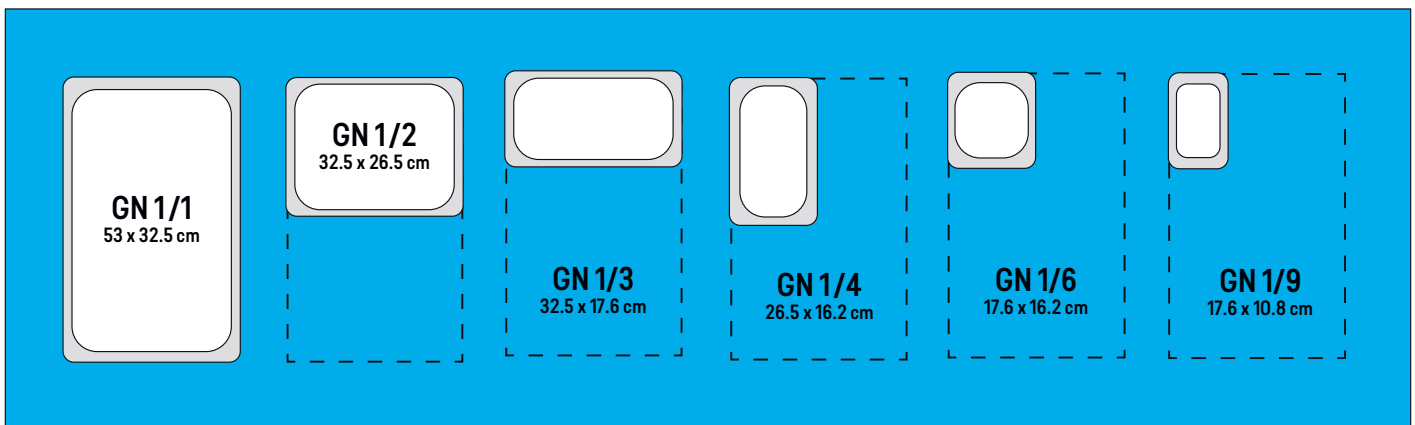



Gastronorm-Behälter · récipients gastro-norme

Modell «Valuline», 18/10 CNS, kompatibel nach Norm EN 631
 modèle «Vollrath», inox 18/10, compatible selon norme EN 631

GN 2/1
(650 × 530 mm)

	Tiefe/prof.	St./pcs	1	5
1 1298-2120	20	Fr.	55.-	47.-
1 1298-2140	40	Fr.	58.-	49.-
1 1298-2165	65	Fr.	68.-	58.-
1 1298-21100	100	Fr.	78.-	67.-
1 1298-21150	150	Fr.	99.-	85.-
1 1298-21200	200	Fr.	139.-	119.-

GN 1/1
(530 × 325 mm)

	Tiefe/prof.	St./pcs	1	5
2 1298-1120	20	Fr.	14.50	12.40
2 1298-1140	40	Fr.	15.90	13.60
2 1298-1165	65	Fr.	16.-	13.60
2 1298-11100	100	Fr.	21.-	17.90
2 1298-11150	150	Fr.	32.50	27.70
2 1298-11200	200	Fr.	38.30	32.60

GN 2/3
(352 × 325 mm)

	Tiefe/prof.	St./pcs	1	5
3 1298-2320	20	Fr.	11.-	9.40
3 1298-2340	40	Fr.	14.70	12.50
3 1298-2365	65	Fr.	14.90	12.70
3 1298-23100	100	Fr.	27.40	23.30
3 1298-23150	150	Fr.	30.30	25.80
3 1298-23200	200	Fr.	35.-	29.80

GN 1/2
(325 × 265 mm)

	Tiefe/prof.	St./pcs	1	5
4 1298-1220	20	Fr.	6.90	5.90
4 1298-1240	40	Fr.	8.90	7.60
4 1298-1265	65	Fr.	9.90	8.50
4 1298-12100	100	Fr.	14.90	12.80
4 1298-12150	150	Fr.	20.30	17.30
4 1298-12200	200	Fr.	25.70	21.90

GN 1/3
(325 × 176 mm)

	Tiefe/prof.	St./pcs	1	5
5 1298-1320	20	Fr.	5.60	4.80
5 1298-1340	40	Fr.	6.90	5.90
5 1298-1365	65	Fr.	8.90	7.60
5 1298-13100	100	Fr.	11.50	9.80
5 1298-13150	150	Fr.	15.90	13.60
5 1298-13200	200	Fr.	19.-	16.20

GN 1/4
(265 × 162 mm)

	Tiefe/prof.	St./pcs	1	5
6 1298-1420	20	Fr.	5.70	4.90
6 1298-1440	40	Fr.	6.30	5.40
6 1298-1465	65	Fr.	7.10	6.10
6 1298-14100	100	Fr.	9.90	8.50
6 1298-14150	150	Fr.	13.60	11.60
6 1298-14200	200	Fr.	16.90	14.40

GN 1/6
(176 × 162 mm)

	Tiefe/prof.	St./pcs	1	5
7 1298-1665	65	Fr.	5.80	5.00
7 1298-16100	100	Fr.	7.60	6.50
7 1298-16150	150	Fr.	12.50	10.70
7 1298-16200	200	Fr.	14.-	11.90

GN 1/9
(176 × 108 mm)

	Tiefe/prof.	St./pcs	1	5
8 1298-1965	65	Fr.	3.90	3.30
8 1298-19100	100	Fr.	6.20	5.30
8 1298-19150	150	Fr.	8.90	7.60

GN 2/4
(530 × 162 mm)

	Tiefe/prof.	St./pcs	1	5
9 1298-2420	20	Fr.	9.80	8.40
9 1298-2440	40	Fr.	12.90	10.90
9 1298-2465	65	Fr.	14.90	12.70
9 1298-24100	100	Fr.	21.10	18.-
9 1298-24150	150	Fr.	24.90	21.20

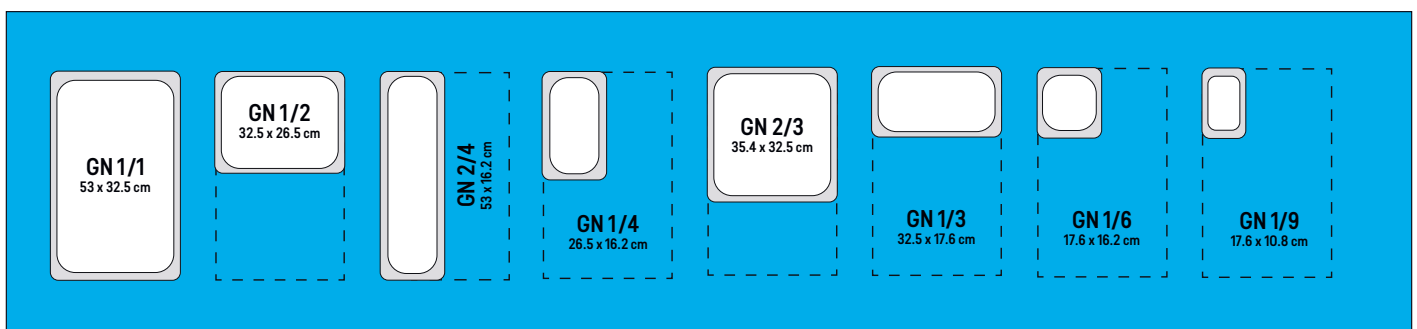

1 2 3

**GN-Behälter gelocht · récipients GN troués**

1/1		St./pcs	1	5
1	1298-013	40	Fr. 22.20	18.90
1	1298-023	65	Fr. 22.60	19.30
1	1298-043	100	Fr. 27.90	3.80
1	1298-063	150	Fr. 42.-	35.70
1	1298-073	200	Fr. 50.70	43.10
1/2		St./pcs	1	5
2	1298-223	65	Fr. 12.40	10.60
2	1298-243	100	Fr. 16.80	14.30
2	1298-253	150	Fr. 26.40	22.50
2	1298-263	200	Fr. 34.-	2890
2/3		St./pcs	1	5
3	1298-233	65	Fr. 20.80	17.70
3	1298-273	100	Fr. 27.40	23.30

4

**Deckel · couvercles**

inox GN		St./pcs	1	5
4	1298-11	1/1	Fr. 15.30	13.10
4	1298-23	2/3	Fr. 17.90	15.30
4	1298-24	2/4	Fr. 12.10	10.30
4	1298-12	1/2	Fr. 7.90	6.70
4	1298-13	1/3	Fr. 5.90	5.-
4	1298-14	1/4	Fr. 5.80	4.90
4	1298-16	1/6	Fr. 3.30	2.80
4	1298-19	1/9	Fr. 3.50	3.-

5

**Deckel mit Löffelaussparung · couvercles avec espace pour louche**

inox GN		St./pcs	1	5
5	1298-110	1/1	Fr. 16.90	14.40
5	1298-230	2/3	Fr. 18.90	16.10
5	1298-240	2/4	Fr. 13.90	11.90
5	1298-120	1/2	Fr. 8.90	7.60
5	1298-130	1/3	Fr. 6.90	5.90
5	1298-140	1/4	Fr. 6.60	5.60
5	1298-160	1/6	Fr. 3.90	3.30
5	1298-190	1/9	Fr. 3.70	3.20

6

**Rost · grilles**

GN		St./pcs	1	5
6	1298-9013	1/1	Fr. 26.90	22.90
6	1298-9014	2/1	Fr. 58.30	49.60
6	1298-9015	1/2	Fr. 14.30	12.20
6	1298-9016	2/3	Fr. 17.80	15.20

7

**Steg · barres de séparation**

für Gastronormeinheiten pour les unités de gastro-norme		St./pcs	1	5
7	1298-530	530 mm	Fr. 6.70	5.70
7	1298-325	325 mm	Fr. 3.80	3.30
7	1298-176	176 mm	Fr. 1.90	1.70

8



9



10

**Gastronorm-Behälter · récipients gastro-norme «Ecoline»**

Chromnickelstahl 18/8, AISI 304 Norm, mittelschwere Qualität, Wandstärke 0.7 mm/acier nickel-chromé 18/8, norme AISI 304, qualité moyennement lourde, épaisseur 0.7 mm

GN	1/1	53 × 32.5 cm	St./pcs	
8	597-101200	Schale/bac 200 mm	NSV Fr. 28.-	60.50
9	597-12200	Schale/bac 200 mm	NSV Fr. 17.-	38.50
10	597-19000	Deckel/couvercle	NSV Fr. 3.-	6.40

11



12

**GN-Behälter · récipients gastro-norme «Vollrath Super Pan»**

Gastro-Norm einmal anders, brechen Sie aus den starren Formen aus und geben Sie Ihrem Buffet einen individuellen Touch, CNS 18/10

Inox	18/10	GN 1/1	53 × 32.5 × 6.5 cm	St./pcs
11	597-3101020	oval, 4.6 l	NSV Fr. 33.-	77.30
12	597-3101120	gebogen/courbé, 4.8 l	NSV Fr. 33.-	77.30



Messbecher · récipients gradués

mit geschlossenem Griff, Liter- und ml-Einteilung, PP
gradués en litres, en ml, avec manche fermé, en PP

1	5025-48012	0.5l	Fr. 8.-
1	5025-38052	1l	Fr. 10.30
1	5025-48022	2l	Fr. 23.10
1	5025-48032	3l	Fr. 31.50

Edelstahl, Masseinteilung aussen und innen
en acier spécial, int. et ext. gradué

2	5403-30044	0.5l, Ø 8 × H 11.5 cm	Fr. 12.30	10.50
2	5403-30045	1l, Ø 10.5 × H 14 cm	Fr. 16.90	14.40

Edelstahl matt, Masseinteilung innen
en acier spécial mat, int. gradué

3	5403-30054	1l, Ø 12 × H 13 cm	Fr. 25.70	21.90
3	5403-30055	2l, Ø 14 × H 17 cm	Fr. 44.30	37.70



Trichter · entonnoirs

CNS 18/10, sterilisierbar
acier nickel-chromé

4	597-1005008	Ø 8 cm	Fr. 20.70	17.60
4	597-1005010	Ø 10 cm	Fr. 28.80	24.50
4	597-1005012	Ø 12 cm	Fr. 28.20	24.50
4	597-1005015	Ø 15 cm	Fr. 40.30	34.30

Trichter-Set · set d'entonnoirs

Polyethylen
en polyéthylène

5	1209-5117	Ø 7/9/10.5 cm	Fr. 5.70	4.90
---	-----------	---------------	----------	------

Trichter · entonnoire

Chromnickelstahl, mit Sieb
acier nickel chromé avec tamis



6	530-250	Ø 25 × H 23 cm	Durchlauf passage Ø 3.2 cm, 0.7 kg	Fr. 103.-	88.-
---	---------	----------------	------------------------------------	-----------	------



Saucentrichter · entonnoir à sauce

7	530-130	Ø 13 cm, CNS 18/8-18/10	Fr. 28.30	24.-
---	---------	-------------------------	-----------	------

Absetzständer · support

7	530-131	CNS 18/8-18/10	Fr. 9.50	8.10
---	---------	----------------	----------	------



Saucentrichter · entonnoir à sauce

8	597-19	1l, CNS	Fr. 98.-	83.30
---	--------	---------	----------	-------

Absetzständer · support

8	597-18	CNS	Fr. 27.-	23.-
---	--------	-----	----------	------



Küchenschüssel · récipients

rostfrei 18/0, bordierter Rand
inoxydable 18/0, avec bord

9	530-3160	Ø 16 cm × H 5.5 cm	0.5l	Fr. 2.30	2.-
9	530-3180	Ø 18 cm × H 6.0 cm	0.75l	Fr. 2.70	2.30
9	530-3200	Ø 20 cm × H 6.5 cm	1l	Fr. 4.-	3.40
9	530-3220	Ø 22 cm × H 7.5 cm	1.5l	Fr. 5.20	4.50
9	530-3240	Ø 24 cm × H 8.5 cm	2l	Fr. 6.10	5.20
9	530-3260	Ø 26 cm × H 9.0 cm	3l	Fr. 7.10	6.10
9	530-3280	Ø 28 cm × H 10.0 cm	4l	Fr. 9.40	8.-
9	530-3310	Ø 31 cm u H 11.0 cm	5l	Fr. 11.60	9.90
9	530-3340	Ø 34 cm × H 11.0 cm	6l	Fr. 15.20	13.-
9	530-3380	Ø 38 cm × H 12.5 cm	8l	Fr. 19.50	16.60
9	530-3400	Ø 40 cm × H 13.5 cm	12l	Fr. 23.90	20.40
9	530-3440	Ø 44 cm × H 14.5 cm	14l	Fr. 30.20	25.70



1 1



2



Tellerclochen · cloches d'assiettes

Kunststoff transparent, mikrowellenfest, stapelbar
en plastique transparent, résistantes au four micro-ondes, empilables

	Ø Teller/assiette	St./pce	
1 519-005	21 cm	Fr.	9.50
1 519-008	23.5 cm	Fr.	10.10
1 519-009	24.3 cm	NSV Fr.	5.- 9.70
1 519-014	25.7 cm	NSV Fr.	5.- 11.30
1 519-013	28.3 cm	NSV Fr.	5.- 13.20
1 519-015	30 cm	NSV Fr.	5.- 13.20
1 519-018	32 cm	Fr.	13.20

Tellerglocke · cloche

Inox	Ø innen/ausser/int./ext.	St./pcs	1	20
2 5352-254	Ø 25.4 cm	Fr.	32.-	27.-



4



Wärmestrahler · lampe chauffante

mit flexiblen Arm, verchromt, inkl. 250W-Weisslichtstrahler
avec bras flexible, chromé, ampoule claire 250W incl.

230V/250W		St./pcs	1	3
3 518-24000	20 × 20 × 70 cm, 12 kg	Fr.	650.-	585.-
4 518-24001	Glühbirne klar ampoule claire 250W	Fr.	31.70	28.50
4 518-27002	Glühbirne infrarot/ ampoule infrarouge 250W	Fr.	31.70	28.50



Wärmestrahler · lampe chauffante

Strahlergehäuse Alu silberfarbig eloxiert, mit Spiralkabel, stufenlos
verstellbar, Schalter am Gehäuse, inkl. 250W Infrarotstrahler
boîtier en alu couleur argent éloxé, câble en spirale, ajustable en
continu, interrupteur encastré, lampe infrarouge 250W incl.

	St./pcs	1	3
5 518-27001 Ø 14 × 85-170 cm, 230V/250W	Fr.	365.-	330.-



Wärmebrücken · pont à infrarouge

infrarot, zum Hängen oder Stellen (ohne Füße)
pour pendre ou poser (sans pied)

220-240 V	61 × 15 × 6 cm	St./pcs	1	3
6 1439-061	1 NAC, 230 V, 0.5 kW, 3 kg	Fr.	550.-	495.-
220-240 V	76 × 15 × 6 cm			
6 1439-076	1 NAC, 230 V, 0.66 kW, 4 kg	Fr.	584.-	526.-
220-240 V	92 × 15 × 6 cm			
6 1439-092	1 NAC, 0.8 kW, 5 kg	Fr.	618.-	556.-
220-240 V	122 × 15 × 6 cm			
6 1439-122	1 NAC, 1.1 kW, 5 kg	Fr.	675.-	608.-
Universalfüße/pieds				
7 1439-021	1 Paar/paire, H 36 cm	Fr.	129.-	116.-



Warmhalteplatten · chauffe-plat

Doppe-Modul (Anfangs- und Endstück), auch als Einzelplatte einsetzbar, für Buffets erweiterbar bis zu 5 Modulen (145 cm Gesamtlänge), stufenlose Temperaturregelung 50–120 °C, Betriebskontrollleuchte, stabile Glasoberfläche, Gehäuse Glas/Chrom, superflache Bauweise, platzsparende Aufbewahrung, Warmhaltefläche je 29 × 29 cm double modules (pièce début et fin), également utilisable individuellement, pour buffets modulable et extensible jusqu'à 5 modules (longueur totale 145 cm), réglage progressif de la température de 50–120 °C, témoin, surface vitré, boîtier verre/chromé, extra plat, gain de place pour le rangement, 2x surface de chauffe 29 × 29 cm

230 V/2×135 W		St./pcs 1 3	
1 246-1	59 × 35 × 4.5 cm, 3.5 kg	Fr. 180.-	162.-

Zwischenmodul · module intermédiaire

2 246-2	30 × 35 × 4.5 cm, 1.7 kg	Fr. 89.-	79.-
----------------	--------------------------	----------	------

incl. VRG/TAR6



Warmhalteplatte · chauffe-plat

cordless – ohne störendes Kabel am Tisch, aufladbar, Aufheizzeit nur 5 Minuten, Cool-Touch-Griffe, Überhitzungsschutz sans corde gênante sur la table, se charge en seulement 5 minutes, poignées «cool touch», protection de surchauffe

230V		St./pcs 1 10	
3 1338-588	1100W, 46.5 × 24 × 5.5 cm, 3 kg	Fr. 73.-	66.-

incl. VRG/TAR



Tellerwärmer · chauffe-assiettes

Edelstahl mit festem Zwischenboden, 1 Drehglastür, nach innen laufend, Thermostat 30°–80 °C, für 30–40 Teller mit Ø max. 32 cm acier spéciale, 1 étagère fixe, 1 porte vitrée coulissante, thermostat 30°–80 °C, pour 30–40 assiettes avec Ø max. de 32 cm

230V/0.6 kW, 1 NAC		St./pcs 1 3	
4 1439-69	aussen/ex. Ø 46 × H 57.5 cm innen/int. Ø 33 × H 44 cm, 22 kg	Fr. 940.-	845.-



Tellerwärmer · chauffe-assiettes

Chromnickelstahl, Thermostat 0–85 °C, für Teller bis Ø 32 cm en acier nickel-chromé, avec thermostat 0–85 °C, pour assiettes jusqu'à Ø 32 cm

230 V/1 NAC		25-30 Teller/Ass. 0.4 kW St./pcs 1 3	
5 1439-10364	45 × 40.5 × 54.5 cm 24 kg	Fr. 555.-	499.-
230 V/1 NAC		55-60 Teller/Ass. 0.75 kW	
6 1439-10365	45 × 51 × 85.5 cm 33 kg	Fr. 622.-	560.-
230 V/1 NAC		110-120 Teller/Ass. 1.2 kW	
7 1439-10312	75 × 51 × 85.5 cm 49 kg	Fr. 990.-	920.-



Tellerwärmer · chauffe-assiettes

Edelstahl, digitaler Thermostat, mit Umluft beheizt, Tellerdurchmesser regulierbar, 4 Lenkrollen Ø 12.5 cm (2 mit Feststellern), 1 bzw. 2 Kunststoff-Deckel inkl./acier spécial, thermostat digital, chauffé avec air, diamètre d'assiette ajustable, 4 roues Ø 12.5 cm (dont 2 avec freins), 1 ou 2 cloches en plastique incl.

230 V/0.9 kW, 30°-110°C		Modell einfach/modèle simple	
50-60 Teller/ assiettes Ø Teller/ass.		St./pcs 1 3	
8 1439-281	18-28 cm 60 × 48 × 106 cm, 40 kg	Fr. 1460.-	1315.-
8 1439-321	28-32 cm 65 × 53 × 106 cm, 40 kg	Fr. 1545.-	1390.-

Doppel-Modell/ modèle double		100-120 Teller/assiettes		St./pcs 1 3	
9 1439-280	18-28 cm 103 × 48 × 106 cm, 66 kg	Fr. 2180.-	1960.-		
9 1439-322	28-32 cm 113 × 48 × 106 cm, 66 kg	Fr. 2290.-	2060.-		

Höhe ohne Deckel (9 cm)
hauteur sans couvercle (9 cm)



Speiseausgabewagen · chariot bain-marie

wasserbeheizt, CNS 18/10, Temperatur 30–90°C, Becken doppelwandig, mit Ablasshahn, Thermostat stufenlos regulierbar pro Becken, Aufwärmkontrolllampe, 4 Lenkrollen Ø 12.5 cm, 2 mit Feststellbremsen, Spiralanschlusskabel 3 m, ohne GN-Schalen
chauffé à l'eau, acier nickel-chromé 18/10, température 30–90°C, cuves à double paroi, avec robinet de vidange, thermostat réglable individuel par bassin, lampe témoin pour contrôle de chauffage, 4 roues Ø 12.5 cm, dont 2 avec freins, câble spiralé 3 m, sans récipient gastro-norme

230 V/1.3 kW		St./pcs	1	3
1	1439-282	2 × GN 1/1, 20 cm tief/profond. 65 × 90 × 90 cm, 32 kg	Fr. 1470.-	1323.-
2	1439-283	3 × GN 1/1, 20 cm tief/profond. 65 × 130 × 90 cm, 43 kg	Fr. 1886.-	1698.-



Frittieröltester-Set · set testeur d'huile à friture «Testo 270»

Messung des Öls direkt in der Friteuse, schnelle Messwertanzeige, Grenzwertüberwachung, elektronisch mit Display und Alarmfunktion, hygienisch und robust, einfach zu bedienen, sicher, bestehend aus Messgerät, Alukoffer, TopSafe, Handschlaufe, Referenzöl, Abgleichprotokoll
testez l'huile directement dans la friteuse, simple à l'emploi et à l'entretien, valeurs de mesures rapides, fiables et précises, avec voyant d'alarme incorporé dans l'écran vous informe de la qualité de vos huiles, hygiénique et robuste, set comprenant: testeur, mallette aluminium, TopSafe, bracelet, huile de référence, protocole d'étalonnage, piles

		St./pcs	1	3
3	1013-5632	35.4 × 5 × 3 cm, 164 g	Fr. 498.-	474.-

Ölfilter · filtre à huile

		St./pcs	1	3
4	1439-999	komplett/complet, 56 × 19 cm, 0.25 kg	Fr. 109.-	98.-
4	1439-991	Ersatzfilter/filtre de rechange 0.1 kg	Fr. 60.-	54.-



Friteusen · friteuses

Edelstahl, Sicherheitsthermostat
en acier spécial, thermostat de sécurité

230V/ 2 kW, 1 NAC		B × T × H / l × t × h	St.pcs	1	3
5	1439-162410	4 l, 7 kg 22 × 40 × 31.5 cm	Fr. 195.-	175.-	
6	1439-162412	*2 × 4 l, 10.5 kg 43.5 × 40 × 31.5 cm	Fr. 325.-	295.-	

* 2 getrennte Steckdosen erforderlich/nécessite 2 prises de courant



Friteusen · friteuses

Chromnickelstahl, Sicherheitsthermostat, *mit Fettablasshahn, 230 V, *mit Stecker Typ 23, 16 A/acier inoxydable, thermostat de sécurité, *avec vanne de vidange, 230 V, *avec prise type 23, 16 A

Tischmodelle · modèles de table:		B × T × H / l × p × h			
7	1439-107	8 l, 3.25 kW/1 NAC	29 × 55 × 41 cm, 10 kg	Fr. 424.-	382.-
8	1439-207*	2 × 8 l, 3.25 kW/2×1 NAC	58 × 55 × 41 cm, 22 kg	Fr. 690.-	621.-

* 2 getrennte Steckdosen erforderlich/nécessite 2 prises de courant



Induktionsrechaud · réchaud d'induction «Elégance»

Glaskeramik-Oberfläche, Touchpad-Bedienfeld mit grosser Digitalanzeige, 6 Leistungsstufen, Temperatureinstellungen in 10 Stufen, Timer mit Zeitvorwahl 0-180 Min., Überhitzungsschutz und Kindersicherung / surface céramique, display tactile avec indication digitale, réglage puissance à 6 niveaux/température à 10 niveaux, minuterie de 0 à 180 min., protection contre la surchauffe et sécurité enfant

	230V/200-2000W/50 Hz, 2.59 kg	St./pcs 1	3
	60° - 240°C	Grösse/dim.	Kochfläche/surface cuisson
1	1338-66	29 × 35.5 × 7 cm	29 × 28 cm, Fr. 89.- 82.-

incl. VRG/TAR

Induktionsrechaud · réchaud induction

Kochfläche Ceran, Gehäuse Edelstahl, Timer, LED-Display, 10 Leistungsstufen (500-3500 W), 10-stufige Temperatureinstellung (60-240 °C), elektr. Überhitzungsschutz, mit Stecker Typ 23, Standfüsse Alu höhenverstellbar
surface ceran, boîtier acier spécial, minuterie, affichage LED, 10 marches de puissance (500-3500 W), 10 marches de température (60-240 °C), sécurité contre surchauffement électronique, avec prise type 23, pieds en alu, hauteur ajustable

	230 V/3.5 kW, 50 Hz	B × T × H / l × p × h	St./pcs 1	3
2	1439-106	32.7 × 39 × 10 cm, 7 kg	Fr. 365.-	330.-



Wasserbad · bain-marie

Chromnickelstahl mit Wasserablaufhahn, für GN-Behälter, thermostatische Regelung 30-90 °C, GN 1/1/acier nickel chromé avec robinet de vidange, pour bacs GN, réglage thermostatique 30-90 °C, GN 1/1

	230 V/1.2 kW	St./pcs 1	3
3	1439-200	H 15 cm, 34 × 57.6 × 24.8 cm	Fr. 230.- 207.-
4	155-207	H 20 cm, 35.5 × 55 × 29.5 cm, 9.5 kg	Fr. 292.- 263.-



Hot-Dog-Apparat · appareil à Hot-Dog

Edelstahlgehäuse, mit Regler bis 100 °C
boîtier en acier spécial, avec régleur jusqu'à 100 °C

	32 × 30.5 × 38 cm	St./pcs 1	3
5	597-183	2 Spiesse, 230 V/450 W/50 Hz	Fr. 230.- 195.50

Ersatzglas · verre de rechange

zu Hot Dog Apparat
pour appareil à Hot Dog 1233-2655

6	1233-26551	NSV	Fr. 49.- 126.-
---	------------	-----	---------------------------

Hot-Dog-Apparat · appareil à Hot-Dog

CNS 18/10, 4 Spiesse mit Regler von 40-100 °C/acier nickel-chromé, 4 piques avec régleur 40-100 °C

	230 V/0.96 kW, 50 × 28.5 × 39 cm, 8.7 kg	St./pcs 1	3
7	1439-402	Fr. 295.-	250.-

Ersatzglas · verre de rechange St./pcs 1 3

8	1439-403	∅ aussen/innen ext./int. 20/19.2 cm, H 24 cm	Fr. 69.- 59.-
---	----------	----------------------------------------------	---------------



Elektro-Kontaktgrill · grill de contact

robuste Geräte aus CNS, Grillplatten aus Gusseisen für optimale Wärmeübertragung, Platten oben gerillt/unten platt, Thermostat regelbar von 50–300 °C, Aufheiz- und EIN/AUS-Kontrollleuchten, Fettauffangschale

appareils robustes en acier nickel-chromé, plaques de grill en fonte pour une répartition de la chaleur optimale, plaque du haut rainurée/dessous plat, thermostat réglable de 50–300 °C, lampes témoin pour chauffage et ON/OFF, bac pour graisse

		Grösse/Platten (oben/unten)			
Einer/simple:		dim./plaques (haut/bas)	St./pcs	1	3
1	155-668	230 V/1.8 kW, 14 kg, 29 × 37 × 20 21.4 × 21.4 / 22 × 23.5 cm		Fr. 366.-	330.-
Doppel/double:			St./pcs	1	3
2	155-673	230 V/3.6 kW, 26 kg, 57 × 37 × 20 21.5 × 21.5 / 47 × 23 cm		Fr. 660.-	594.-



Solis BBQ-Grill XXL Pro

Kontakt- oder BBQ-Grill, arretierbare Höhenverstellung, ganz aufklappbar, Edelstahl, mit Temperaturregler und Timer 15 Min., antihaftbeschichtet, Fettauffangschale

grill de contact et de BBQ en acier spécial, ajustable en hauteur, peut être utilisé complètement ouvert, plaques anti-adhésives, avec régleur de température et minuterie de 15 min., récipient pour la graisse

3	222-22	230 V/2.3 kW, 51 × 41 × 20 cm, 8.9 kg	St./pcs	1	3
		offen/ouvert: 51 × 70 × 14 cm		Fr. 448.-	399.-

incl. VRG/TAR

«Panini»

robustes Gerät aus CNS, Grillplatten aus Gusseisen für optimale Wärmeübertragung, Platten beidseitig gerillt, Thermostat regelbar von 50–300 °C, Aufheiz- und EIN/AUS-Kontrollleuchten, Fettauffangschale

appareil robuste en acier nickel chromé, plaques de grill en fonte pour une répartition de la chaleur optimale, plaques rainurées sur 2 côtes, thermostat réglable de 50–300 °C, lampes témoin pour chauffage et ON/OFF, bac pour graisse

		Grösse/Platten (oben/unten)			
4		dim./plaques (haut/bas)	St./pcs	1	3
	155-674	230 V/2.2 kW, 19 kg, 41 × 37 × 20 33.5 × 22 / 33.5 × 23 cm		Fr. 429.-	386.-



Elektro-Plattengrill · plaque à snacker

Chromnickelstahl, Stecker Typ 23, Garantie 1 Jahr, Bratfläche 32×48 cm en acier nickel-chromé, prise type 23, garantie 1 ans, dim. plaque 32×48 cm

5	1439-2510	50° – 270°C, 230V / 3 kW / 16 A	St./pcs	1	3
		32.5 × 54 × 29.5 cm, 21 kg		Fr. 469.-	422.-



Eierkocher · cuit-oeufs

ideal für Frühstücksbuffets, Gehäuse vollständig aus Edelstahl, Wasserbad, Thermostat 30–110 °C stufenlos regulierbar, schaltet automatisch aus wenn kein Wasser vorhanden ist, 6 Eier Halterungen ideale pour buffets de petit déjeuner, boîtier en acier inoxydable, bain-marie, thermostat réglable de 30–110 °C sans graduations, arrêt automatique sans eau, 6 paniers à oeuf

6	519-1135	230 V/2000W	36 × 20 × 29/31 cm, 3 kg	Fr. 795.-	998.-
---	----------	-------------	--------------------------	-----------	------------------



Reiskocher · cuiseur à riz

vollautom., Fassungsvermögen 8 l (= 6 Liter Reis = 25–40 Port.), Gehäuse aus Edelstahl, Innenbehälter mit Teflonbelag und Markierungen, Druckschalter für Kochen und Warmhalten, inkl. Massbecher, Melaminschaufel und Halterung/entièrement automatique, capacité du récipient 8 l (= 6 litres de riz cuit/25–40 portions), boîtier inox, récipient intérieur avec revêtement téflon et marquage, interrupteur à pression pour cuire et maintenir au chaud

7	519-1274	St./pcs	1	3	
		Ø 38.4 × H 37.5 cm, 11 kg, 8 l, 230 V/1950 W		Fr. 298.-	268.-

Reiskocher · cuiseur à riz «XXL»

Fassungsvermögen 12 l (= 40–60 Portionen), Gehäuse Edelstahl, Innentopf antihaftbeschichtet, hitzebeständig, Silikonmatte als Anbrennschutz, Messbecher, Reislöffel und Rührlöffel inkl.

capacité du récipient 12 l (= 40 à 60 portions).boîtier inox, récipient intérieur avec revêtement anti-adhésif, résistant à la chaleur, tapis en silicou pour éviter de brûler, doseur, cuillère à riz et cuillère à pot incl.

8	1439-150529	230V/2.85 kW, 1 NAC	St./pcs	1	3
		Ø 46.5 × H 40 cm, 15.6 kg		Fr. 477.-	430.-



Mikrowellengerät mit Grill · four à micro-ondes avec grill

Gehäuse und Garraum Edelstahl, Glasdrehteller Ø 27 cm, 6 Leistungsstufen, Timer bis 30 Minuten, Auftaufunktion, 1 Grillgestell inkl. boîtier et four en acier inoxydable, plateau en verre tournant Ø 27 cm, 6 niveaux de puissance, minuterie jusqu'à 30 min., fonction décongélation, 1 grill incl.

Leistung/puissance: Mikrowelle 900W / Grill 1000 W

B × T × H (aussen/innen): l × p × h (ext./int.):

48.3 × 42.5 × 28.1 / 31.5 × 29 × 20 cm St./pcs 1 3

1	1439-826	230 V/1.4 kW (Grill 1000 W), 23 l, 13.5 kg	Fr. 309.-	278.-
---	----------	--------------------------------------------	-----------	-------

Gerät ist nicht für dauerhaften, gewerblichen Einsatz geeignet.
Cet appareil ne se prête pas à un usage professionnel prolongé.



Mikrowellengerät · four à micro-ondes

Gehäuse/Garraum aus CNS, 10 Leistungsstufen, Digitalkontrolle, 10 Progr., Mikrowellenleistung 1000 W, Digitalzeitschaltuhr bis 99 Min., mit Stecker Typ 23/en acier inox, 10 niveaux de puissance, commandes digitales, 10 programmes, puissance micro-ondes 1000 W, minuterie digitale jusqu'à 99 min., avec prise type 23

Grösse aussen/innen · dim. ext./int.: 52 × 44 × 31/33.5 × 36 × 20 cm St./pcs 1 3

2	1439-6101	230 V/1.5 kW, 1 NAC/13 A, 25 l, 17.6 kg	Fr. 779.-	699.-
---	-----------	-----------------------------------------	-----------	-------

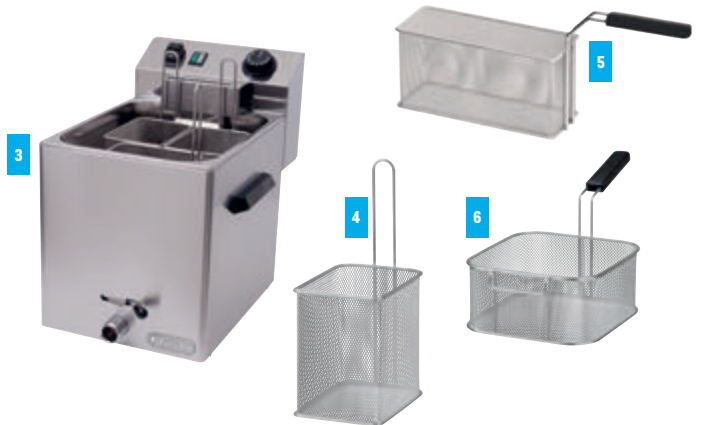

Nudelkocher · cuiseur à nouilles

Edelstahl, mit Ablasshahn, 1 Korb inkl. (21 × 23.5 × 10 cm) en inox, avec robinet, 1 corbeille incl. (21 × 23.5 × 10 cm) Temperatur/température: bis 110°C
Becken/bassin: 7 l (24 × 30 × 20 cm)

230V/3.4 kW, 1 NAC, 16A St./pcs 1 3

3	1439-132260	30.5 × 41 × 31.5 cm, 9 kg	Fr. 565.-	509.-
---	-------------	---------------------------	-----------	-------

Körbe · corbeilles

zu Nudelkocher

pour cuiseur à nouilles 1439-132260

St./pcs 1 3

4	1439-261	10 × 13.8 × 13.5 cm	Fr. 79.-	69.-
5	1439-263	10 × 23.5 × 10 cm	Fr. 114.-	98.-
6	1439-262	21 × 23.5 × 10 cm	Fr. 126.-	114.-



**Teigwaren portionenweise frisch zubereiten!
Préparation de pâtes en portions individuelles!
Pasta-Station**

Edelstahl mit 4 Körben à 1 l, Kochzeit je Korb über ein akustisches Signal einstellbar, Beckeninhalte 8 l, Festwasseranschluss ½", Wasserzulauf über Wahlschalter, Stecker Typ 23
inox, avec 4 corbeilles à 1 l, temps de cuisson par corbeille réglable par un signal sonore, contenance de la cuve 8 l, raccordement d'eau ½", entrée d'eau par simple commande d'une touche, prise type 23

230V/3.2 kW, 1 NAC, 16A St./pcs 1 3

7	1439-132250	52 × 34 × 60 cm, 24 kg	Fr. 1980.-	1860.-
---	-------------	------------------------	------------	--------

Körbe · corbeilles

zu/pour Pasta-Station 1439-132250

St./pcs 1 3

8	1439-607	6.5 × 18.5 × 13 cm, 0.41 kg	Fr. 67.-	59.-
---	----------	-----------------------------	----------	------



Toaster «Aris 4»

für 4 Scheiben, Edelstahl mit zwei getrennt schaltbaren Heizungen, stufenlos einstellbarem Bräunungsgrad, Auftau-, Aufwärm- und Schnellstoppfunktion, Krümelschublade
pour 4 toasts, en acier spéciale avec deux chauffages individuels, intensité réglable sans graduation, fonctions pour décongeler, réchauffer et arrêt rapide, tiroir à miettes

St./pcs 1 3

1 156-282 28,5 × 32 × 20 cm,
3 kg, 230 V/1.6 kW, 50 Hz Fr. 130.- 110.-



Toaster · grille-pain «Duplex»

4 Scheiben Langschlitz-Toaster, Edelstahl inox/schwarz, stufenlos einstellbarer Röstgrad, Auftau- + Aufwärmfunktion, Stopptaste, automatische Zentrierung der Brotscheiben, Brötchenaufsatz, Krümelschublade, Kabelaufwicklung
avec 2 fentes extra-longues pour 4 tranches de pain, acier spécial couleur argenté/ noir, thermostat pour un réglage progressif du brunissage, 4 fonctions: griller, dégeler, réchauffer, stop, centrage automatique du pain, arrêt automatique, porte toast pliable, tiroir à miettes

230V/1.4 kW St./pcs 1 3

2 1338-017 39 × 15.7 × 18.5 cm, 1.5 kg Fr. 65.- 59.-



Buffet-Toaster

Durchlauftoaster Edelstahl auch für Frühstücksbuffet, regelbare Bandgeschwindigkeit, Einlassöffnung 8 cm hoch
pour buffet de petit déjeuner, en acier spécial, vitesse du bande de transport réglable, hauteur utile 8 cm

ca. 75 Toastscheiben/Std./env. 75 toasts/h 1 3

3 1439-100 230 V/1.34 kW,
29 × 44 × 38.5 cm, 14.5 kg Fr. 653.- 588.-

ca. 150 Toastscheiben/Std./env. 150 toasts/h 1 3

4 1439-205 230 V/2.24 kW,
36.8 × 44 × 38.5 cm, 17.4 kg Fr. 864.- 778.-



Snack Toaster

für Croque Monsieur, Toasts, Pizzas, Sandwiches, Spiegeleier, Steaks, Bratwürste, Hamburger, zum Gratinieren/Auftauen, mit Zeitschaltuhr 15 Minuten, Brosamenschale, Heizstäbe geschützt, Edelstahl, Quartzstrahler
pour croque-monsieurs, toasts, pizzas, sandwichs, oeufs sur le plat, steaks, saucissons grillés, hamburgers, pour gratiner/décongeler, avec minuterie 15 minutes, grilles avec protection, tiroir pour miettes, en acier spécial, quartz

1 Etage, 8.2 kg, 230 V/1.7 kW, Grillrost, 1 Toastzange/1 grille, 1 pince

B × T × H/l × p × h (ausssen/innen) 1 3

5 1439-010 44 × 26 × 29/35.5 × 24 × 5 cm Fr. 269.- 242.-

2 Etagen, 9.7 kg, 230 V/3 kW, 13 A, 2 Grillroste, 1 Toastzange mit Stecker Typ 23/2 grilles, 1 pince, avec prise type 23

B × T × H/l × p × h (ausssen/innen) 1 3

6 1439-020 44 × 26 × 40/35.5 × 24 × 5 (2×)cm Fr. 341.- 307.-



Caldomat «Caldolux» cook & hold

tragbar, stapelbar, überall einsatzbereit, links-rechts Türbandung, vollständig aus Chromnickelstahl, robuste Tür mit Magnetverschluss, Garraum mit abgerundeten Ecken, digitale Bedieneinheit, COOK-funktion-max. 120 °C für Langzeitgaren, HOLD-Funktion zum gradgenauen Warmhalten, Kerntemperaturfühler serienmässig
portable, empilable, entièrement en acier inoxydable, porte réversible à fermeture magnétique, enceinte avec coins arrondis, commandes digitales, fonction COOK jusqu'à 120 °C pour cuisson lente, fonction HOLD pour un maintien de température, sonde à température

43.6 × 64.5 × 40.9 cm, 3 × GN 1/1, Einschubabstand/espacement 6.7 cm

St./pcs 1 3

7 1439-0312 230 V/760 W, 1 NAC, 25 kg Fr. 1880.- 1692.-

Schnellkühler-Schockfroster · réfrigérateur rapide - congélateur choc «AL5»

5 × GN 1/1 oder 60 × 40 cm, Ausführung Inox nach HACCP-Regelung, optimale Temperaturverteilung, höchste Präzision bei Einsatz des Kerntemperaturfühlers, niedriger Energieverbrauch, Klimaklasse 4/5 × GN 1/1 ou 660 × 40 cm, modèle inox selon règlement HACCP, dispersion de température optimale, la plus grande précision avec l'emploi de la sonde, consommation d'énergie faible, classe climatique 4

Schnellkühlzyklus/cycle de réfrigération rapide: 90 Min. +70°C/+3°C = 16 kg

Schockfroastleistung/débit congélation choc: 240 Min. +70°C/-18°C = 12 kg

St./pcs 1 3

8 1439-7006 230V/1.2kW, 1 NAC, 98 kg Fr. 4790.- 4310.-



1

Warmhaltegeräte · appareils pour garder au chaud

ideal zum Warmhalten von Speisen, mit Wasserbad, Glasaufsatz (6 mm, H 25 cm), Gehäuse CNS 18/10, Thermostat 0–90 °C stufenlos regulierbar, 1/3 GN-Schalen (Innenmasse 15.5 × 30 × 5 cm), Ablasshahn für Wasser/idéal pour garder au chaud des mets, avec bain-marie, boîtier en acier spécial 18/10, capot en verre (6 mm, h 25 cm), thermostat réglable de 0–90 °C sans graduation, bacs gastronomique 1/3 (dim. int. 15.5 × 30 × 5 cm), robinet d'écoulement pour l'eau

GN-Schalen 230 V
bacs GN Watt



2

1 519-66 6 1600 NSV Fr. 840.- ~~1250.-~~
114.5 × 35.5 × 10/12.5 cm, 13 kg



3

Kühlaufsatz · comptoir froid «Sushi Bar»

für Sushi, Tapas etc., für 5 Schalen GN ½, 4 cm (nicht mitgeliefert), 1 Zwischensteg 32.5 × 3 cm inkl., Kunststoffgehäuse silber, abgerundete Front-Panoramasscheibe, Bedienseite mit Glas-Schiebetüren, LED-Beleuchtung separat zuschaltbar, elektro nische Steuerung, statische Kühlung, automatische Abtaufunktion, Kühlmittel R600A/pour sushi, tapas etc., pour 5 bacs GN 1/2, 4 cm (non fournis), 1 barre de séparation 32.5 × 3 cm incl., boîtier en plastique argenté, vitrine en verre panoramique, portes coulissantes en verre côté service, illumination LED s'allument séparément, commande électronique, refroidissement statique, dégivrage automatique, réfrigérant R600A

230 V/180 W/1 NAC, 2 – 7°C

2 1439-110135 180 × 42.5 × 29.5 cm, 45 kg, Fr. 1695.-



4



«Party Cooler»

Fahrbar, Kältemittel R600a, 220C/50Hz, 0-10°C, Klimaklasse: ST/N, 780 W /
roulant, fluide frigorigène R600A 220C/50Hz, 0-10°C, classe climatique: ST/N, 780

St./pcs 1 3

3 1450-3296 Ø 46 × H85.5 cm, 40l, 17 kg Fr. 320.- 288.-

Mini-Kühlvitrine · mini vitrine réfrigérée

mit Beleuchtung, Umluftkühlung, mit 2 Rosten, 3 Einlegeböden, automatische Abtaugung
froid ventilé, avec lumière, avec 3 grilles, dégivrage automatique

+4 °C/+12 °C 42.5 × 38 × 96 cm St./pcs 1 3

4 155-06 230 V/160 W, 1 NAC, 78l, 32.5 kg Fr. 597.- 538.-

Auf Bestellung auch in schwarz lieferbar/sur demande aussi livrable noir.



5

Kühlvitrine · vitrine froide

Edelstahlgehäuse, Deckel aus Sicherheitsglas, mit 8 CNS-Behältern GN 1/6, 10 cm tief,
3 Stege 36 × 3 cm inkl., statische Kühlung, automatische Abtaufunktion, Kühlmittel R600A
/ boîtier en acier spécial, couvercle en verre de sécurité, avec 8 bacs en acier nickel-
chromé GN 1/6, profondeur 10 cm, 3 barres de séparation 36 × 3 cm incl., refroidissement
statique, dégivrage automatique, réfrigérant R600A

230 V/70 W/1 NAC, 0 – 10°C

5 1439-700211 76.5 × 61 × 32 cm, 24.8 kg, 67l, Fr. 1490.- 1341.-



6

Kühlvitrine · vitrine froide «Deli-Cool»

schwarz, Umluft-Kühlung, mit LED-Beleuchtung, automatische Abtaufunktion, Total 3
Flächen 60 × 30 cm, 2 höhenverstellbare Auflageroste/noire, froid ventilé, avec éclairage
LED, dégivrage automatique, total 3 surfaces 60 × 30 cm, 2 grilles réglables en hauteur

+2° à +12°C B × T × H/l × p × h, 230 V/0.16 kW, 1 NAC St./pcs 1 3

6 1439-210 68.5 × 45.5 × 67.5 cm, 100l, 41 kg Fr. 955.- 860.-



1 Flaschenkühlschränke · armoires frigorifiques

statische Kühlung, LED-Deckenbeleuchtung separat schaltbar, stufenlose mechanische Temperaturregelung, Türanschlag rechts (wechselbar), inkl. 5 Flaschenroste und 1 Rost verchromt/pour bouteilles, refroidissement statique, lumière LED au plafond, régulateur mécanique en continu, charnières à droite (changeables) 5 + 1 grilles à bouteilles

230V/1 NAC, +2 - +10°C, 28 Flaschen/bouteilles

88 l, 23.4 kg, 0.085 kW

St./pcs 1 3

1	1439-82	43 × 48 × 82.5 cm	Fr.	498.-	458.-
---	---------	-------------------	-----	-------	-------



2 Flaschenkühlschränke · armoires frigorifiques

Umluftkühlung, Türen mit Doppelverglasung, innen Edelstahl, aussen Stahlblech lackiert, abschliessbar, Innenbeleuchtung, stufenlose mechanische Temperaturkontrolle, 2 Einlegeroste Edelstahl inkl./pour bouteilles, refroidissement par air, portes double vitrages, int. en acier spécial, ext. tôle laquée, serrure, éclairage, contrôle de température mécanique en continu, 2 grilles en acier spécial incl.

230V/1 NAC, +2 - +10°C

220 l, 82.2 kg, 0.25 kW

St./pcs 1 3

2	1439-1138	92 × 55 × 92 cm	Fr.	1150.-	1058.-
---	-----------	-----------------	-----	--------	--------



3 Getränkekühlschränke · armoire frigorifiques pour bouteilles «FKUv»

mit Umluftkühlung, Volltüre abschliessbar, automatischer Abtauung, Türanschlag rechts (gegen Aufpreis wechselbar), mit höhenverstellbaren, kunststoffbeschichteten Stahlgitterrosten, Schloss, digitale Temperaturanzeige aussen/refroidissement par air, porte pleine avec serrure, décongélation automatique, avec des grilles en acier revêtues de plastique qui se placent à différents niveaux, charnières à droite (changeables contre supplément), serrure, affichage digitale extérieur de la température

230 V

+1 - +15 °C

H × B × T/h × l × p

Roste/grilles

netto!

3	140-1700	83 × 60 × 61.5 cm, 141 l, 37 kg, 0.7 kW	3	Fr.	1445.-	1750.-
---	----------	-----------------------------------------	---	-----	--------	-------------------

incl. VRG/TAR

Aufpreis für Umbanden Fr. 110.-/Stück./Majoration pour changer les charnières Fr. 110.-/pce.

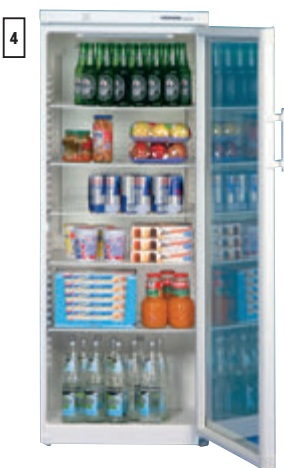

4 Flaschenkühlschränke · armoires frigorifiques pour bouteilles «Liebherr»

mit bruchsicherer und kratzfester Isolierglastüre, automatische Abtauung mit Tauwasserverdunstung, einbaufähig, abschliessbare Tür, Innenbeleuchtung (separat schaltbar), mit höhenverstellbaren, kunststoffbeschichteten Stahlgitterrosten, Türanschlag rechts (gegen Aufpreis wechselbar)

avec porte en verre isolé incassable et résistant aux égratoures, décongélation automatique avec évaporation des condensations, serrure à clé, éclairage (se met en marche séparément), avec des grilles en acier revêtue de plastique qui se placent à différents niveaux, charnières à droite (changeables contre sup.)

230 V, +2 °C/+10 °C H × B × T/h × l × p

Roste/grilles

netto!

4	140-3602	159 × 60 × 60 cm, 360 l, 76 kg, 1.5 kW	5	Fr.	1710.-	2085.-
---	----------	----------------------------------------	---	-----	--------	-------------------

incl. VRG/TAR



5 Getränkekühlschränke · armoire frigorifiques pour bouteilles «FKvsl»

Gehäuse silber, mit Umluftkühlung, Isolierglastüre mit Schloss, automatische Abtauung, Türanschlag recht (gegen Aufpreis wechselbar), Roste verzinkt, mit LED-Beleuchtung

boîtier argent, refroidissement par air, porte en verre isolé avec serrure, décongélation automatique, charnières à droite (changeables contre supplément), grilles zingués, avec illumination LED

230 V, 0°-15°

Roste/grilles

netto!

5	140-5412	164 × 75 × 73 cm, 544 l, 94 kg, 1.4 kW	5	Fr.	2390.-	2955.-
---	----------	----------------------------------------	---	-----	--------	-------------------

incl. VRG/TAR

Aufpreis für Umbanden Fr. 110.-/Stück. Majoration pour changer les charnières Fr. 110.-/pce.

Kühlschränke · réfrigérateurs «Fors-Liebherr»

Gastronorm GN 2/1, mit Umluftkühlung, Volltüre abschliessbar, automatischer Abtauung mit Tauwasserverdunstung, Türanschlag rechts (gegen Aufpreis wechselbar), mit höhenverstellbaren, kunststoffbeschichteten Stahlgitterrosten

Gastronorme GN2/1, refroidissement par air, porte pleine avec serrure, décongélation automatique, avec évaporation des condensations, avec des grilles en acier revêtues de plastique qui se placent à différents niveaux, charnières à droite (changeables contre supplément)

230 V

0/+15 °C

H × B × T/h × l × p

Roste/grilles

netto!

1	140-5730	186.4 × 75 × 75 cm, 583 l, 88 kg, 1.2 kW*	5	Fr. 2315.-	2865.-
---	----------	-------------------------------------------	---	------------	-------------------

* -2/+15 °C

incl. VRG/TAR

Aufpreis für Umbanden Fr. 200.-/Stück. Majoration pour changer les charnières Fr. 200.-/pce.

**Tiefkühlschränke · congélateurs «Fors-Liebherr»**

Gastronorm GN 2/1, mit statischer Kühlung, Volltüre abschliessbar, automatischer Abtauung mit Tauwasserverdunstung, Türanschlag rechts (gegen Aufpreis wechselbar), mit 14 stabilen Körben, bzw. rundum geschlossene Gefrierschubladen

Gastronorme GN2/1, refroidissement statique, porte pleine avec serrure, décongélation automatique, avec évaporation des condensations, avec 14 paniers stables (Pos. 4+6), ou 14 tiroirs entièrement fermés (Pos. 5), charnières à droite (changeables contre supplément)

230 V

-9 - -26 °C

H × B × T/h × l × p

Körbe/
paniers

netto!

2	140-5200	186.4 × 75 × 76 cm, 513 l, 99 kg, 1.2 kW	14	Fr. 2240.-	2770.-
---	----------	------------------------------------------	----	------------	-------------------

incl. VRG/TAR

Aufpreis für Umbanden Fr. 110.-/Stück. Majoration pour changer les charnières Fr. 110.-/pce

**Tiefkühlschränke/congélateurs «Fors-Liebherr ProfiLine»**

GN 2/1, mit dynamischer Kühlung, automatischer Abtauung, Volltüre abschliessbar, Türanschlag rechts (gegen Aufpreis wechselbar)/GN 2/1, refroidissement dynamique, décongélation automatique, porte pleine avec serrure, charnières à droite (changeables contre supplément)

-14° / - 28 °C

H × B × T/h × l × p

230 V

Roste/grilles

netto!

3	140-5810	206.4 × 75 × 75 cm, 547 l, 115 kg, 2.411 kW/24 h, weiss/blanc	6	Fr. 2750.-	3420.-
---	----------	------------------------------------------------------------------	---	------------	-------------------

incl. VRG/TAR





Saladette

GN 1/1 Chromnickelstahl, 1 Tür (Anschlag wechselbar), Schneidebrett aus Poly-ethylen, für GN-Schalen 3 × 1/3, 2 × 1/2 oder 1 × 1/1, Tiefe 15 cm (nicht mitgeliefert), inklusive: 2 × Stege 53.7 × 3.5 cm, 1 Rost GN 1/1, Temperaturbereich von 0° - 10°C, Thermostat, statische Kühlung, elektronische Steuerung, Tauwasser-verdunstung/en acier nickel chromé, 1 porte (charnières changeables), planche à découper en polyéthylène, pour bac GN 3 × 1/3, 2 × 1/2 ou 1 × 1/1, profondeur 15 cm (bacs non inclus), inclus: 2 barres de séparation 53.7 × 3.5 cm, 1 grille GN 1/1, température de 0 - 10°C, thermostat, refroidissement statique, surveillance électronique, dégivrage automatique avec évaporateur d'eau

230 V/230 W/1NAC, 43.8 × 70 × 88.2 cm St./pcs 1 3

1	1439-200270	140l, 43 kg	Fr. 1190.-	1084.-
---	-------------	-------------	------------	--------



Vakuum-Verpackungsmaschine · machine d'emballage sous-vide «VAC-STAR MINI VAC»

kompaktes Tischmodell, einfachste Bedienung, höchste Betriebssicherheit, wartungsarm, robust, zuverlässig, elektronisch gesteuerte Beutelversiegelung mit Abkühlung, manueller Schweißschalter, transparenter Deckel zum Überwachen des Verpackungsvorgangs, Hochleistungsvakuumpumpe Busch (99.95%)

machine de table compacte, simplicité d'emploi, sécurité de fonctionnement maximale, demande peu d'entretien, robuste, fiable, soudure et refroidissement contrôlés électroniquement, interrupteur manuel pour activer le soudage, couvercle transparent pour observer le cycle d'emballage, pompe de mise sous-vide BUSCH (99.95%)

230 V/ca. 0.2 kW

	Masse dimension B×T×H/l×p×h	Kammer chambre	Pumpe pompe	Schweißleiste(n) barre(s) soudure(s)
--	-----------------------------	----------------	-------------	--------------------------------------

4	1016-200	40 × 26 × 20 cm	22 × 28 × 9 cm	4 m³/h 20 cm Fr. 1450.- netto!
---	----------	-----------------	----------------	-----------------------------------



Saladette

Umluftkühlung, Chromnickelstahl 18/10, mit Klappdeckel, 2 Türen mit 2 Roste, GN 1/1 und 1 Paar Auflageschienen pro Tür, inkl. 4 Stege, z.B. für Gastronormbehälter (15 cm): 5 × 1/6 GN + 2 × 1/3 GN + 1 × 1/1 GN (ohne Behälter), elektronische Steuerung, vollautomatische Abtauung mit Tauwasserverdunster, mit Kunststoffschneidbrett réfrigérée, en acier nickel-chromé 18/10, avec couvercle amovible, 2 portes avec 2 grilles GN 1/1 et 1 paire de glissières par porte, 4 supports pour bac, p. ex. pour récipients gastro-norme (15 cm): 5 × 1/6 GN + 2 × 1/3 GN + 1 × 1/1 GN (sans bac GN), commandes et surveillance électronique, dégivrage automatique avec évaporateur d'eau, avec planche à découper en plastique

+2°C/+10°C 90 × 70 × 87.5 cm St./pcs 1 3

2	155-265	230 V/0.25 kW/1 NAC, 75 kg	Fr. 1453.-	1308.-
---	---------	----------------------------	------------	--------

Pizza Saladette

Umluftkühlung mit elektronischer Steuerung, Chromnickelstahl, Granitabdeckung, Inhalt 250 l, Aufsatz für 5 × GN 1/6, 15 cm tief, (nicht mitgeliefert) mit 2 Türen, 2 Roste (GN 1/1), 1 Auflageschienenpaar pro Tür, Tauwasserverdunstung réfrigérée par air avec commande et surveillance électronique, en acier nickel-chromé, plan de travail en granit, contenance 250 l, surtout pour 5 × GN 1/6, 15 cm de profondeur (non fourni), avec 2 portes, 2 grilles (GN 1/1) et 1 paires de glissières par porte, évaporateur d'eau

2°/10°C, B×T×H/l×p×h, 230 V/0.25 kW, 1 NAC St./pcs 1 3

3	1439-201	90 × 70 × 107.5 cm, 116 kg	Fr. 1750.-	1575.-
---	----------	----------------------------	------------	--------

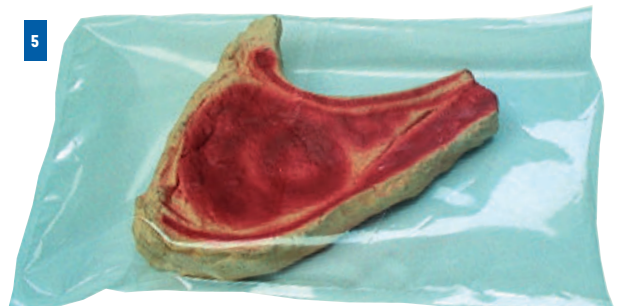

Vakuumbeutel · sachets à bords soudés transparents

kochfest, bis 110 °C, Qualität PA/PE 20/70 pour emballage à vide, résistant à la chaleur jusqu'à 110 °C, qualité PA/PE 20/70

Ct. 1 3

5	1138-40554	150 × 200 mm, Ct. = 1000	Fr. 68.-	61.-
5	1138-40567	200 × 300 mm, Ct. = 1000	Fr. 135.-	122.-
5	1138-40579	250 × 400 mm, Ct. = 1000	Fr. 235.-	212.-



Nudelmaschine · machine à pâtes «Imperia»

für professionellen Gebrauch bis 12 kg Nudeln pro Stunde, robust und praktisch, aus Stahl, Breite des Walzenkneters 220 mm, Walzwerk stufenlos verstellbar von 0-10 mm, ohne Schneidwalze, 1 Jahr Garantie pour l'utilisation professionnelle, jusqu'à 12 kg de nouilles par heure, robuste et pratique, en métal, largeur des cylindres pétrisseur 220 mm, cylindre réglable de 0-10 mm, sans laminoir, garantie 1 an

Handmodell · modèle manuel «R220»

1	1000-1	10.3 kg	Fr. 995.-
---	--------	---------	-----------

elektrisches Modell · modèle électrique «RMN 220»

2	1000-2	220 V/190 W, 14.75 kg	Fr. 2485.-
---	--------	-----------------------	------------

Schneidewalzen · laminoirs «Simplex»

3	1000-3	T1 1.5 mm	Capelli d'angelo	
3	1000-4	T2 2.0 mm	Tagliatelle	
3	1000-5	T3 4.0 mm	Trenette	
3	1000-6	T4 6.5 mm	Fettuccine	
3	1000-7	T5 12.0 mm	Lasagnette	à Fr. 239.-



Fleischwolf · hachoir

für robuste Ansprüche, Stundenleistung 160 kg, Scheibendurchmesser 7 cm, 1 Messer und 1 Lochscheibe Ø 6 mm inkl., leichte Reinigung durch abnehmbaren Mühlrichter (CNS) und Mahlanlage, Getriebeuntersetzung Stahl, Gestell Aluminium/capacité horaire 160 kg, Ø des grilles 7 cm, 1 couteau et 1 grille perforée 6 mm incl., nettoyage facile grâce au groupe de hachage amovible, structure en aluminium, trémie en acier inoxydable, réducteur à engrenage à bain d'huile

230V/0.75 kW, 1 NAC

St/pcs 1 3

4	1439-213	29 × 46 × 50 cm, 20 kg	Fr. 1180.- 1062.-
---	----------	------------------------	-------------------

Lochscheiben · grilles perforées

		St/pcs 1 3	
5	1439-2001	2 mm	Fr. 64.- 58.-
6	1439-2002	4.5 mm	Fr. 45.50 41.-
7	1439-2007	8 mm	Fr. 45.50 41.-

Messer · couteau

St/pcs 1 3

8	1439-2004	Fr. 27.- 24.30
---	-----------	----------------



Saucenmaschine · appareil à sauce «Kisag HotWhip»

Stellen Sie in kurzer Zeit frische Saucen, Mousse oder luftig leichter Zabaione her, Edelstahl, Becher 2l und Messer abwaschmaschinentauglich, max. 1l Füllmenge, für Dauerbetrieb bis max. 3 Stunden, kalt oder heizbar 40-95°C, Heizleistung 450W

produisez en peu de temps des sauces et des mousses fraîches, ou des sabayons légers en acier, gobelet 2l et couteau apte pour le lave-vaisselle, contenance max. 1l, pour le fonctionnement en continu jusqu'à 3 heures, froid ou à chauffer de 40 à 95°C, puissance de chauffe de 450W

230 V/350 W, 50 Hz

9	534-8230	15.2 × 25.5 × 35.5 cm, 7.6 kg	Fr. 1490.-
---	----------	-------------------------------	------------



Küchenmaschine · robot de cuisine «Major Titanium swiss edition KMT057»

Grundgerät silber mit lanetargetriebe inkl. Chromstahlschüssel 6.7 l, Edelstahlrührelemente: Schwingbesen, K-Haken, Knethaken, Flexirührelement, Spachtel, Spritzschutz, Gutschein für Rezeptbuch, stufenlose elektronische Geschwindigkeitsregelung und Impulsfunktion, 4 verschiedene Anschlussstellen für Zubehör, Multi-Pro-Anschluss für Food-Processor/appareil de base argent à engrenage planétaire avec bol en acier chromé 6.7l, fouet, batteur K, pétrin en inox., batteur Flexi, spatule, protège éclaboussures, bon pour un livre de recettes, réglage électronique de la vitesse en continu et régime impulsional, 4 points de raccord pour accessoires différents, raccord Multi-Pro pour food processor

230V/1500 W

10	613-057	41 × 24 × 35 cm, 13.4 kg	Fr. 945.-
----	---------	--------------------------	-----------

VRG/TAR incl.



Gemüseschneidemaschine · machine coupe-légumes «Anliker GSM Five Star»

wartungs- und servicefreie Gemüseschneidemaschine aus Edelstahl,
5 Jahre Garantie auf Motor und Getriebe, Preis ohne Schneidscheiben
machine en acier spéciale, nécessite aucun entretien ou service, garantie
5 ans sur moteur et boîte de vitesse, prix sans disques de coupe

25 × 31.5 × 54 cm, 21.5 kg

netto!

1 412-1800 230 V/50 Hz, 0.245 kW

Fr. 3950.-



Anliker Schneidescheiben · disques pour Anliker netto!

2	412-1801	Feinschnitt/coupe fine F-1, 1 mm	Fr. 179.-
3	412-1803	Grobschnitt/coupe grosse G-3, 3 mm	Fr. 179.-
4	412-1823	Juliennes S-2, 2 × 2 mm	Fr. 266.-
5	412-1831	Alouettes PA-4, 4 × 4 mm	Fr. 266.-
6	412-1848	Gaufrettes PG-4, 4 mm	Fr. 168.-
7	412-1900	Rösti No-0, 9 mm	Fr. 221.-
8	412-1854	Batonnets BT-8, 8 × 8 mm	Fr. 226.-
9	412-1559	Drehstößel/pilon	Fr. 129.-

Gemüseschneidemaschine · machine coupe-légumes «Santos»

Multifunktionsgerät, das je nach Ausstattung als Gemüseschneider oder Käsereibe eingesetzt werden kann, Basis aus Aluminium lackiert, Aufsatz mit grosser Einfüllöffnung Ø 7.5 cm, alle Scheiben ohne Werkzeug entnehmbar und spülmaschinene geeignet, Schneidmesser aus Edelstahl, Sicherheitsschalter beim Öffnen des Aufsatzes

machine multifonctionnelle qui peut être utilisée selon équipement comme coupe-légumes ou râpe à fromage, base en aluminium laqué, goulotte d'introduction de grande dimension Ø 7 cm, les disques sont facilement démontables sans outil et sont aptes pour le lave-vaisselle, couteau tranchant inox, arrêt de sécurité lors de l'ouverture de la goulotte

Gerät mit 3 Scheiben nach Wahl/machine avec 3 disques selon choix:

1 597-481 Fr. 1790.-



Schneidscheiben/disques individuels

pro Scheibe

für Kartoffeln, Karotten, Zwiebeln, Tomaten, Rüben, Kohl, Radieschen, Gurken, Auberginen, Zucchini, Sellerie, Pilze u.v.m./pommes de terre, carottes, oignons, tomates, navets, choux, radis, concombres, aubergines, courgettes, céleri, champignons etc.

2 597-4801* Schneidscheiben/trancheur
T1-T5, 1, 2, 3, 4, 5, T6, 6 mm Fr. 123.-

speziell für weiche Speisen wie Tomaten oder Speisen mit harter Schale und weichem Kern z.B. Zucchini/spécialement pour des légumes doux comme tomates ou avec peau dure et noyau mou comme p.ex. courgettes

3 597-4802* gezahntes Messer /trancheur denté
TD4, TD6, 4 oder 6 mm Fr. 123.-

spezieller Wellenschliff für Kartoffeln, Karotten oder Randen
spécial pour pommes de terre gaufrées, carottes ou betteraves rouges

4 597-4803 gewelltes Messer/trancheur ondulé
T04, 4 mm Fr. 123.-

für Stiftgemüse, Pommes, Karotten Sellerie etc.
pour pommes de terre, céleri rémoulade, carottes râpées, pommes frites

5 597-4804* Stiftscheiben/disques effileurs E2, E4, E8,
Stifte 2×2/4×4/8×8 mm Fr. 122.-

Käse (Emmentaler, Greyerzer, Cheddar, Pizza), Karotten, Sellerie, Kartoffeln, Rotkohl, Randen, Radieschen etc.
fromages: gruyère, emmental, comté, cheddar, carottes râpées, céleri rémoulade, pommes paille, choux rouge, betteraves rouges, navets, radis noirs

6 597-4805* Reibscheiben/disques de râpe R2, R3, R4,
Schnitt/coupe Ø 2/3/4 mm Fr. 123.-

für Parmesan, Schokolade, Nüsse, trockenes Brot etc.
pour parmesan, amandes, noix, noisettes, chocolat, pain sec (chapelure)

7 597-4806 Reibscheiben/disques de râpe RP Fr. 123.-

für Rösti/pour rösti

8 597-4807 Reibscheiben/disques de râpe RR Fr. 123.-

* Bitte Schnittstärke angeben/veuillez indiquer la dimension s.v.p
meistgebrauchte Scheiben sind fett gedruckt
disque utilisés les plus souvent sont imprimées en gras



Bamix Gastro 200

2-stufig, mit fixem Stab und Messerschutz, 3 Aufsteckteile (Multimesser: zerkleinern, zerhacken usw., Schlagscheibe: schlägt Eiweiss, Rahm usw., Quirl: für Zubereitung von Mayonnaise, Saucen usw.), verarbeitet Mengen bis zu 20l, Wandhalterung (inkl. Schrauben und Dübel), mit Fach für Scheiben, für Kurzzeitbetrieb bis 5 Min., schnell gereinigt (bis Schalter wasserdicht), pflegeleicht, Gesamtlänge 37 cm, Eintauchtiefe 30 cm/2 vitesses, axe prolongé avec protection de couteau fixe, 3 accessoires (mixer: couper, hacher, etc., fouet: bat les blancs en neige, la crème, etc., mélangeur: émulsionne la mayonnaise, sauces, etc.), travaille jusqu'à 20 l, avec support (y compris vis et cheville), avec emplacement pour les lames, utilisation courte durée 5 min., vite lavé (étanche jusqu'à l'interrupteur), longueur 37 cm, profondeur d'immersion 30 cm

1	1338-1	230 V/200 W, 900 g	St./pcs 1	3	Fr. 277.-	249.-
---	--------	--------------------	-----------	---	-----------	-------

incl. VRG/TAR

Bamix Gastro 350

2-stufig (19000/22000 T/Min.), mit fixem Stab und Messerschutz, 3 Aufsteckteile (Multimesser, Schlagscheibe, Quirl), verarbeitet Mengen bis zu 30 l, Eintauchtiefe 35 cm, Wandhalterung 2 vitesses (19000/22000 t/min.), axe prolongé avec protection de couteau fixe, 3 accessoires (mixeur, fouet, mélangeur), travaille jusqu'à 30 l, profondeur d'immersion 35 cm, avec support mural

2	1338-35	230 V/350 W, 1.2 kg	St./pcs 1	3	Fr. 433.-	389.-
---	---------	---------------------	-----------	---	-----------	-------

incl. VRG/TAR



Stabmixer - mixer «MX 500 DUO»

Mixer und Schneebesen aus Chromnickelstahl, Gehäuse Kunststoff grün, Mixstablänge 40 cm, Drehzahl Mixer max. 11000 UpM, Schneebesen may 1500 UpM, Kabel 2.3 m/mixer et fouet en acier nickel chromé, boîtier en plastique vert, longueur de la tige 40 cm, vitesse max. mixer 11000 t/min., vitesse max. fouet 1500 t/min., cable 2.3 m

3	1439-130110	L 84 cm (Mixer)	St./pcs 1	3	Fr. 590.-	532.-
		66 cm Besen/fouet, 5 kg				



Stabmixer - mixeur-plongeur «Kisag»

Verarbeitungsmenge bis 20l, 2 Geschwindigkeiten 20000/15000 U./Min., Eintauchtiefe 20 cm, Stab, Fuss, Messer aus Edelstahl, 2 m Spiralkabel, inkl. Wandhalterung capacité jusqu'à 20l, 2 vitesses 20000/15000 t./min., profondeur d'immersion 20 cm, tube, pied et couteau en acier inox, 2 m de câble, support mural incl.

4	534-8220	230 V/250 W, 50 Hz, 1.2 kg	St./pcs 1	3	Fr. 289.-	259.-
---	----------	----------------------------	-----------	---	-----------	-------

Stabmixer - mixer «Kisag»

ganz aus Metall, Eintauchtiefe 50 cm, mit fest montiertem Mixstab, geeignet für Dauerbetrieb, Garantie 1 Jahr entièrement en métal, 50 cm profondeur d'immersion, avec baton fixement installé, utilisation illimitée, garantie 1 an

5	534-8203	230 V/550 W, 12000 Touren/Minute, 4 kg	St./pcs 1	3	Fr. 890.-	799.-
---	----------	----------------------------------------	-----------	---	-----------	-------

Wandhalterung - support murale

zu Mixer Kisag pour mixer Kisag

6	534-82031				Fr. 24.-	
---	-----------	--	--	--	----------	--

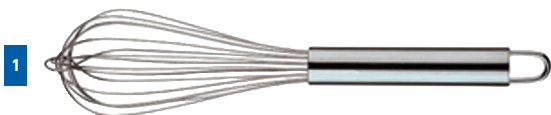
**Schneebeesen · fouets**

CNS, mit 8 Drähten und Hängeöse, ausgegossen, Griff 13 cm
acier nickel-chromé, avec 8 fils et anneau pour pendre, manche
massif 13 cm

			St./pcs	1	5
1	5226-122	25 cm	Fr.	9.90	8.40
1	5226-123	30 cm	Fr.	9.90	8.40
1	5226-124	35 cm	Fr.	12.80	10.90
1	5226-125	40 cm	Fr.	14.60	12.40
1	5226-126	45 cm	Fr.	15.20	12.90

**Bratschaufeln · spatule**

Inox

			St./pcs	1	3
5	5403-730	10×11.5 cm, L 52 cm	Fr.	21.80	18.50
6	778-401	47.5 cm	Fr.	30.70	26.10

Bratenwender · spatule

Kunststoff, ideal für beschichtete Pfannen, hitzebeständig bis 240 °C
en plastique, idéal pour poêles avec enduit spécial, résistante à la chaleur
jusqu'à 240 °C

			St./pcs	1	5
7	597-20351	28 cm	Fr.	8.-	6.80

**Schöpfer · louches**

Edelstahl 18/8, einteilig
en acier spécial 18/8, monobloc

				St./pcs	1	3
2	5403-710	Ø 5 cm	0.3 dl, 32 cm	Fr.	16.30	13.90
2	778-4406	Ø 6 cm	0.5 dl	Fr.	21.40	18.20
2	597-270008	Ø 7 cm	0.8 dl	Fr.	17.80	15.10
2	778-4418	Ø 8 cm	1.25 dl	Fr.	19.30	16.40
2	5403-714	Ø 9 cm	1.5 dl, 42 cm	Fr.	21.90	18.70
2	597-2700009	Ø 9 cm	2 dl	Fr.	25.10	21.40
2	778-44310	Ø 10 cm	2.5 dl	Fr.	22.10	19.70
2	5403-716	Ø 11 cm	3 dl, 45 cm	Fr.	24.-	20.40
2	597-2700012	Ø 12 cm	5 dl	Fr.	36.20	30.80
2	597-2700014	Ø 14 cm	7.5 dl	Fr.	44.-	37.40
2	597-2700016	Ø 16 cm	1 Liter	Fr.	46.10	39.20

Schaumer · écumaires plates

Chromnickelstahl, flach, fugenlos/innox, monobloc

				St./pcs	1	3
3	778-4208	Ø 8 cm		Fr.	16.90	14.40
3	778-42110	Ø 10 cm		Fr.	17.80	15.80
3	597-2701012	Ø 12 cm		Fr.	19.10	17.-
3	597-2701014	Ø 14 cm		Fr.	21.80	18.50
3	597-2701016	Ø 16 cm		Fr.	30.80	26.20

Frittierlöffel · écumaires à friture

verzinkt/zinguées, 42 cm

				St./pcs	1	3
4	597-106514	Ø 14 cm		Fr.	19.40	16.50
4	597-16	Ø 16 cm		Fr.	21.70	18.50
4	597-106518	Ø 18 cm		Fr.	23.70	20.20
4	597-106520	Ø 20 cm		Fr.	27.60	23.50
4	597-106524	Ø 24 cm		Fr.	26.80	22.80

**Kochlöffel · cuillères à marmite**

aus hygienischem Melamin, entspricht der
Lebensmittelgesetzgebung, robust
en mélamine hygiénique, conformément à la
législation alimentaire, robuste

				St./pcs	1	5
8	1209-31	31 cm	Fr.	4.30	3.70	
9	1209-38	38 cm	Fr.	11.10	9.50	
10	1209-45	45 cm	Fr.	16.20	13.80	

**Pizzaschneider · coupe-pizzas**

				St./pcs	1	6
11	168-8642	Inox, Ø 6 × 20 cm	Fr.	6.70	5.70	

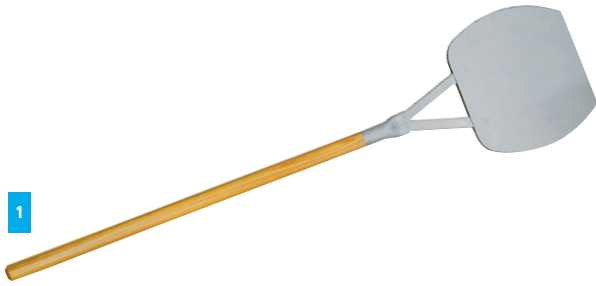

1

Pizzaschaufel · pelle à enfourer

Aluminium mit Holzgriff
en aluminium avec manche en bois

		St./pcs	1	3
1	530-3101	25 × 24 cm, L = 100 cm	Fr. 27.-	23.-



2



3



4

Pizzaschaufel · pelles à enfourer

Aluminium mit Holzgriff
en aluminium avec manche en bois

		St./pcs	1	3
2	530-3660	28 × 23 cm, L 66 cm	Fr. 25.80	22.-
3	530-2931	25 × 24 cm, L 100 cm	Fr. 26.50	22.60

Holz/en bois		St./pcs	1	3
4	530-8910	36 × 30 cm, L 91 cm	Fr. 31.80	27.10
4	530-8105	40 × 30 cm, L 105 cm	Fr. 32.90	28.-
4	530-8106	46 × 46 cm, L 105 cm	Fr. 44.80	38.10



5

Ofenbürste · brosses pour four

Längsbürste mit Holzgriff und Schaber (11.5 cm) aus Stahl
brosse longue avec manche en bois et raclette (11.5 cm) en acier

		St./pcs	1	3
5	530-5750	18 × 5.5 cm, L 75 cm	Fr. 20.10	17.10



6



Dosenöffner · ouvre-boîte «Kisag Professional»

Edelstahl-Seitenschneider, dadurch sauberer Schnitt ohne Metallsplitter, keine scharfen Dosen- und Deckelränder, kein Kontakt der Klinge zum Doseninhalt, Deckel kann nicht in die Dose fallen/en acier spécial avec coupe latéral, ainsi une coupe propre sans limailles, aucun rebord coupant (ni boîte/ni couvercle), pas de contacte de la lame avec le contenu, le couvercle ne peut pas tomber dans la boîte

		Dose/boîte max.: Ø 33 × H 32 cm	St./pcs	1	3
6	534-7090	25 × 25 × 57 cm, 4 kg	Fr. 699.-	629.-	



7

7



8

Dosenöffnermaschine · ouvre-boîtes «Clou»

für Dosen bis 55 cm Höhe, schwere, solide Hammerschlagausführung, max. Tischplattendicke 6 cm/pour boîtes jusqu'à 55 cm de hauteur

		St./pcs	1	3
7	5274-300		Fr. 253.-	215.-

Ersatzteile · pièces de rechange

zu Dosenöffner «Clou»
pour ouvre-boîtes «Clou»

		St./pcs		
7	5274-302	Zahnrad · roue dentée	Fr. 32.80	
7	5274-303	Schrauben · vis	Fr. -.10	1.40
7	597-199	Set Messer + 2 Schrauben set couteau et 2 vis	Fr. 24.10	

Dosenöffner · ouvre-boîtes

		mit Kapselheber	St./pcs	1	5
8	213-4554		Fr. 13.20	11.20	

**Eierspalter · coupe-œufs**

	St./pcs	1	3
1 368-1		Fr. 20.70	17.60

Eierschneider · coupe-œufs

Metall, für Längs- und Querschnitt
métal, coupes transversales et longitudinales

	St./pcs	1	3
2 60-262		Fr. 20.70	17.60

Apfel-/Birntenteiler · coupe-pommes/poires

Teilt in 8 gleiche Stücke und Entfernung des Kerngehäuses
en un seul coup vous enlevez la partie centrale et divisez la pomme/poire en 8 pièces égales

	St./pcs	1	3
3 368-5110		Fr. 10.90	9.30

**Champignon-Schneider · coupe-champignons «Champion»**

Aluminiumdruckguss
en aluminium

	St./pcs	1	3
4 597-5170		Fr. 27.70	23.60

Rettichschneider · coupe-radis «Radimax»

Spiralenschneider auch für Karotten, Gurken, Kartoffeln
également pour concombres, pommes de terre carottes

	St./pcs	1	3
5 597-5130 24 cm		Fr. 7.-	15.60

**Raffel · râpes**

	St./pcs	1	3
6 60-902086 Rösti, 30 × 11.5 cm		Fr. 12.50	10.70

**Käsehobel · racloir pour fromage**

für Tête-de-Moine und Choc o'Roll, Holzbrett, Klinge Edelstahl 7 cm,
Kunststoffhaube Ø 15 × H 10 cm

pour Tête-de-Moine und Choc o'Roll, planche en bois, lame acier
spéciale 7 cm, cloche en plastique Ø 15 × H 10 cm

	St./pcs	1	3
7 5403-50002 Ø 22 × 17 cm		Fr. 22.80	19.40

**Mehrzweckpresse · press-tout «Extracta»**

für Knoblauch, Zwiebel, Käse, als Oliven- und Kirschkernker, Nussknacker, Fischentschupper, mit zusätzlichem Einlegesieb, spülmaschinengeeignet/pour ail, oignon, fromage, comme dénoyauteur de cerises et d'olives, casse-noix et écailleur, avec grille additionnelle, conçu pour lave-vaisselle

	St./pcs	1	3
8 597-3000 16 cm		Fr. 29.20	24.80

**Mörser · mortier**

Granit mit Stößel, beiseitig brauchbar
granit avec pilon, utilisable des deux côtés

	St./pcs	1	3
9 430-52700 Ø 11 × H 11 cm, 2.5 kg		Fr. 46.-	42.-

**Nussknacker · casse-noix**

	St./pcs	1	3
10 168-11710		Fr. 1.-	4.-

**Zitruspresse · presse-citrons**

	St./pcs	1	3
11 213-55099000 Ø 13 cm, 50 cl		Fr. 15.40	13.10

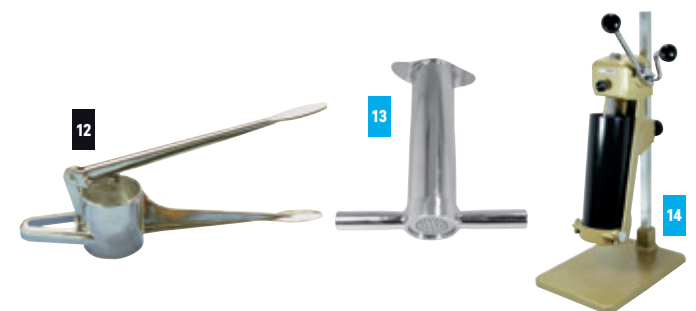
**Vermicellepresse · presse-vermicelles**

für Maronen- und Kartoffelpüree, Spätzli, frische Obst- und Gemüsesäfte, Grieben usw.

	St./pcs	1	3
12 5063-1		Fr. 87.20	74.20

Füllmenge 800 g, Edelstahl, spülmaschinenfest, 2 Scheiben (Ø 2 + 3 mm)
pour 800 g de pâte, en acier inoxydable, résistant au lave-vaisselle, avec 2 disques (Ø 2 + 3 mm)

	St./pcs	1	3
13 534-7018 23 l		Fr. 189.-	

«KISAG»

mit ausschwenkbarem Füllrohr, Einfüllmenge 1000 g (8-10 Portionen),
inkl. 2 Formscheiben/avec tube de remplissage articulé, 1000 g par remplissage (8-10 portions), 2 disques de sortie incl.

	St./pcs	1	3
14 534-7017		Fr. 699.-	



Küchensiebe · passoires

Kunststoffhalterung
manche en plastique

			St./pcs	1	3
1	168-12632	Ø 8 cm	Fr.	3.40	2.90
1	168-12618	Ø 14 cm	Fr.	8.30	7.10
1	168-12601	Ø 16 cm	Fr.	2.-	7.60

Gemüse-/Salatsieb · passoire à salade/légumes

Kunststoff weiss
en plastique blanc

			St./pcs	1	3
8	1209-2126	Ø 26 × H 12 cm	Fr.	6.60	5.10
9	5403-780	Ø 36 × H 19 cm	Fr.	13.50	11.50

Passiersiebe · passoires

Inox 18/8

			St./pcs	1	3
2	530-31500	Ø 15 cm	Fr.	4.20	3.60
2	530-31800	Ø 18 cm	Fr.	5.-	4.30
2	530-32000	Ø 20 cm	Fr.	5.50	4.60
2	530-32200	Ø 22 cm	Fr.	6.30	5.40
2	530-32500	Ø 25 cm	Fr.	7.40	6.30

Passiersieb · passoire

feines Drahtgewebe mit verstärktem Kunststoffgriff
tissu métallique fin, avec manche en plastique renforcé

			St./pcs	1	3
3	530-300	57 × Ø 30 cm	Fr.	23.10	19.70

Passier-/Brühsiebe · passoire

Holzstiel, Drahtgewebe, mittel

			St./pcs	1	3
4	617-50930	34 × Ø 30 cm	Fr.	39.-	33.-

Portioniersieb · passoire pour portionner

für Nudeln und Eier, Edelstahl
pour nouilles et oeufs, acier spécial

			St./pcs	1	5
5	530-1160	H 27 × Ø 16 cm	Fr.	8.80	7.50



Inox, mit Bodenreifen
inox, avec pied

			St./pcs	1	3
10	530-4320	Ø 32 × H 16 cm, 9 l	Fr.	97.-	83.-
10	530-4360	Ø 36 × H 18.5 cm, 13 l	Fr.	105.-	90.-
10	530-4400	Ø 40 × H 20 cm, 17 l	Fr.	123.-	105.-
10	530-4450	Ø 45 × H 22 cm, 25 l	Fr.	179.-	153.-
11	530-4500	Ø 50 × H 24 cm, 33 l	Fr.	99.-	230.-



Salatschleuder · essoreuses à salade

Handbetrieb, mit kräftigem, ringläufigem Antrieb, Kunststoff
manuelle, efficace et légère, en plastique

			St./pcs	1	3
12	5281-210	12 l, × 33 × H 43 cm, 2.8 kg	Fr.	186.-	158.-
13	5281-215	25 l, × 43 × H 52 cm, 4 kg	Fr.	204.-	174.-

Spitzsiebe · passe-sauces

Inox

			St./pcs	1	3
6	597-23	Ø 23.5 cm	Fr.	32.90	27.90
7	5403-88717	Ø 24 cm gaze	Fr.	36.10	30.70





Passiertücher · étamines

fein, Reinleinen, gesäumt/lin fin, écru, bordée

St./pcs 1 30

1 5168-61 130 g/m², 85 × 90 cm Fr. 13.60 9.90

Spätzlisieb · passoire à «Spätzli»

CNS 18/10/en acier nickel-chromé

GN 1/1,

Grösse mit/ohne Rahmen/dim. avec/sans cadre 1 3

2 8220-7160 77 × 32.5 × 6.5 cm Fr. 428.- 389.-
53 × 32.5 × 6.5 cm



Holzspießli · brochettes

Buche, einseitig spitz, Ø 4 mm/en hêtre, pointues d'un côté, Ø 4 mm

Sa. = 200 St./pcs Preis per Sack/prix par sac Sa.

3 R568-8 8 cm Fr. -.50 1.-

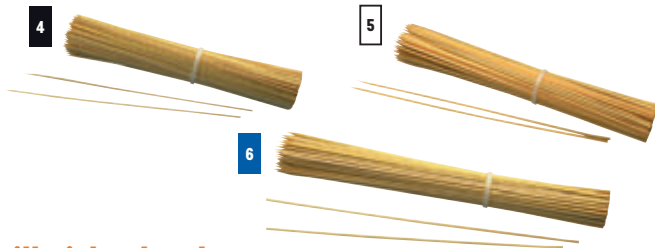

Grillsticks · brochettes

Holz, gespitzt/bois, pointues

Pa. = 1000 St./pcs Pa. 1 10

4 5164-200 20 cm, Ø 2.5 mm Fr. 12.70 14.90

Bambus/bambou

Pa. = 200 St./pcs Pa.

5 5164-250 25 cm, Ø 2.5 mm Fr. 6.90 13.90

Zigeunerspiesse · brochettes de grill tzigane

Hartholz, einseitig gespitzt, sauber gearbeitet/bois dur

Pa. = 100 St./pcs Pa. 1 5

6 816-400 40 × Ø 0.6 cm Fr. 29.90 23.90



Maiskolbenspiesse · porte-épis de maïs

maisgelber Kunststoffgriff/manche en plastique jaune

6 cm, Pa. = 6 St./pcs Pa. 1 50

7 5331-4907 Fr. 2.20 1.80

Spiesse · brochettes

Inox 18/10

8 5226-19394 9.5 cm, Flamme/flamme Fr. 1.50 3.90

9 5226-19393 9.5 cm, Mond/lune Fr. 1.50 3.90

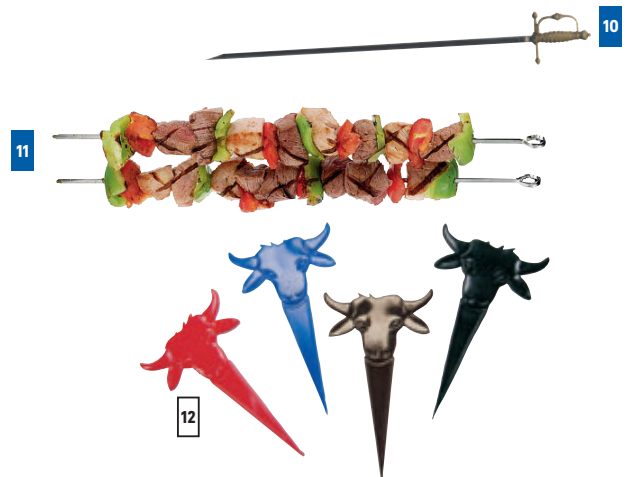

Grillspiesse «Schwert» · brochettes «épée»

rostfrei, mit goldfarbigem Griff/inox avec manche coul. or

St./pcs 1 40

10 5156-30 34.5 cm (Klinge/lame 30 cm) Fr. 19.90 15.90

Spiesse · brochettes

Edelstahl/acier spécial, Pa. = 4

Pa. 1 10

11 5403-75002 Ø 0.8 × L 40 cm Fr. 11.50 9.80

Steakmarkers

Ct. = 500

Ct.

12 6042-61361 rot/rouge «saignant» Fr. 7.- 15.90

12 6042-61362 blau/bleu «bleu»

12 6042-61363 braun/marron «à point»

12 6042-61364 schwarz/noir «bien cuit»



Kotelett-Manchetten · papillotes

Carton = 100 St./pcs

Ct. 1 10

13 5002-1 Lamm/Agneau, Ø 9 mm Fr. 10.90 9.30

14 5002-2 Schaf, Poulet, Mouton, Ø 14 mm Fr. 15.10 12.90

15 5002-3 Kalb/Veau, Ø 16 mm Fr. 19.30 16.40

16 5002-4 Gigot, Ø 25 mm, Ct. = 50 St./pcs Fr. 15.30 12.90



Festgrill · grill pour fêtes

Profi-Propangas-Grill, Edelstahl, mit Zündautomatik, Brenner zündgesichert, Fettauffangschale, inkl. Schlauch und Druckregler grills professionnels à gaz propane, en acier spécial, allumage automatique, brûleur avec sécurité d'allumage, tiroir ramasse graisse, tuyau et détendeur incl.

Masse Grillfläche/mesure surface grill
 B × T × H / l × p × h
 34 × 53 × 25 cm / 49.5 × 31.5 cm, 8.5 kg
 St./pcs 1 3

1	468-2511	1 Zone/5 kW, 400 g/h	Fr. 360.-	325.-
---	----------	----------------------	-----------	-------

Festgrill · grill «Profi 3»

65 × 53 × 28 cm / 61.5 × 49.5 cm, 19 kg
 St./pcs 1 3

2	468-4610	3 × 4.5 kW, 1050g/h	Fr. 520.-	738.-
---	----------	---------------------	-----------	-------

Untergestell · sousbassement

Edelstahl mit Rollen
 acier spécial avec rouleaux

zu/pour Grill 468-4610
 St./pcs 1 3

3	468-2614		Fr. 185.-	167.-
---	----------	--	-----------	-------



Keramikgrill · grils en céramique «SAFFIRE 19 Bronze»

Holzkohlegrill schwarz zum Grillen und Räuchern, mit guter Wärmespeicherung, genaue Regelung der Temperatur dank Luftventilen im Boden und Deckel, Grillrost aus Edelstahl Ø 46 cm, Temperaturanzeige im Deckel, Kamin aus Gusseisen, Beschläge Pulver beschichtet, mit spezieller Öffnung zum Einfüllen von Räucherchips/barbecue fumoir à charbon de bois, maintient bien la chaleur, réglage exacte de la température grâce aux clapets d'aération au fond et au couvercle, grille en inox Ø 46 cm, quincaillerie laqué au four, orifice d'accès de l'alimentateur à copeaux (fumoir), thermometre dans le couvercle

St./pcs 1 3

4	468-191	H 79 / 122 cm, 85 kg mit Fahrgestell/avec chariot	Fr. 1440.-	1296.-
---	---------	------------------------------------------------------	------------	--------



Gasgrill · grill à gaz

Profi-Propangas-Grill, Grillfläche = Stahlplatte, Fettablass, inkl. Schlauch und Druckregler/grill professionnel à gaz propane, vidange de la graisse, avec tuyau et détendeur

Grillrost/Brenner aus Gusseisen/gril/brûleur en fonte
 113 × 57 × 80 cm / 80 × 48 cm, 41 kg

Companion: St. 1 3

5	468-1540	4 × 5 kW, 1450 g/h	Fr. 524.-	472.-
---	----------	--------------------	-----------	-------

Masse total und Grillfläche/dim. totale et surface grill
 B × T × H / l × p × h
 130 × 65 × 105 cm / 114 × 57.5 cm, 58 kg

Footymaster: St. 1 3

6	468-1460	4 × 5 kW, 1550 g/h	Fr. 745.-	670.-
---	----------	--------------------	-----------	-------

Gasgrill · grill à gaz «Selzam»

Profi-Propangas-Grills, Gehäuse, Grillrost, Brenner, Flammenabdeckung, Saftschublade und Beine aus rostfreiem Chromstahl, Zentralzündung, stufenlose Regulierung der Flammenstärke, Demontage der relevanten Teile zur Reinigung in Sekunden, Lieferung komplett mit Schlauch und Druckregler in Transportbox, mit Zündsicherung/grills professionnels, cadre, grille brûleurs, couvre-flammes, bac à sauce et pieds en acier inoxydable, allumage central, réglage progressif de la flamme, démontage des pièces relevantes pour un nettoyage rapide, livraison complète avec tuyau et détendeur dans une boîte de transport, avec sécurité d'inflammation

Tischmodell · modèle de table

Grillfläche · surface pour griller

1	600-2* Selzam GN	75 × 45 cm/3 Zonen/zones
2	600-1* Selzam GL	100 × 45 cm/4 Zonen/zones

* wahlweise Tisch- oder Standmodell dank einklappbaren Beinen

* usage sur pied ou sur table grâce aux pieds rabattables



	B × H × T/l × h × p	Leistung puissance	Brenner brûleurs	St. 1	3
1	600-2 GN 80 × 27 × 64 cm, 32 kg	25.7 kW	3 × 4	Fr. 2650.-	2385.-
2	600-1 GL 103 × 27 × 64 cm, 42 kg	34.2 kW	4 × 4	Fr. 3190.-	2875.-

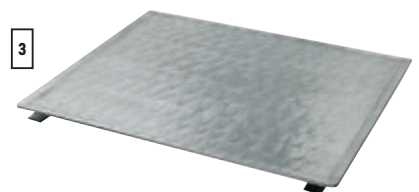

Grillplatten · plaques à griller

Chromstahl für Selzam-Grill
en acier inoxydable, pour grill Selzam

	B × H × T/l × h × p	St. 1	3
3	600-4 48.5 × 41 × 0.6 cm (1/1 GK, 2/3 GN, 1/2 GL)	Fr. 370.-	333.-
3	600-5 24.5 × 41 × 0.6 cm (1/2 GK, 1/3 GN, 1/4 GL)	Fr. 340.-	306.-

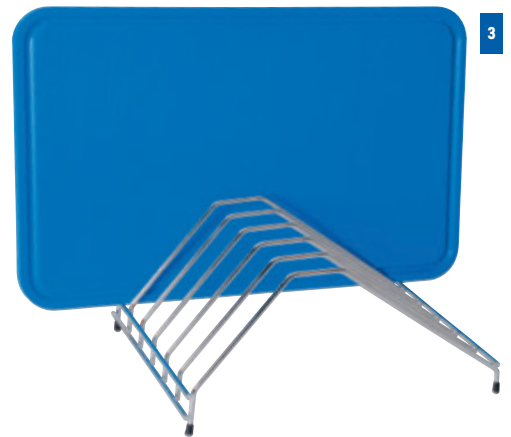

Tranchierbretter · planches à découper

Kunststoff, mit abgerundeten Ecken, Lagerfarbe braun, plastique, avec bouts ronds, couleur en stock: marron,

GN 1/2, 325 × 265 × 20 mm St./pcs 1 5

1 780-33261 mit Rillen/avec rainure Fr. 29.40 25.-

GN 1/1, 530 × 325 × 20 mm

1 780-53321 mit Rillen/avec rainure Fr. 52.- 44.20

GN 2/1, 650 × 530 × 30 mm

1 780-65531 mit Rillen/avec rainure Fr. 141.- 120.-

Auf Bestellung lieferbar in folgenden Farben: weiss, braun, gelb, blau, grün, schwarz. Erfolgt eine Bestellung ohne spezifische Farbangabe erfolgt die Lieferung in braun./Les couleurs suivantes sont livrables sur commande: blanc, marron, jaune, bleu, vert, noire. Les commandes sans indication de couleur sont livrées en marron.

Schneidebrett · planche à découper

Kunststoff weiss/en plastique blanc

34 × 23 × 1 cm St./pcs 1 5

2 530-340 Fr. 12.20 10.40

Tranchierbrettständer · support pour planches

für 6 Bretter (max. 3 cm dick)/pour 6 planches (épaisseur max. 3 cm)

35 × 27 × 17 cm, Draht · fil de fer Ø 6 mm St./pcs 1 3

3 519-130009 Fr. 38.60 32.90

Hackstock · billots

Holz/en bois

4 240-50502 50 × 50 × 90 cm, 20 cm, 40 kg St./pcs 1 3 Fr. 735.- 625.-

Polyethylen mit Untergestell aus rostfreiem Stahl
polyéthylène avec support en inox

5 240-50508 50 × 50 × 90 cm, 8 cm, 35 kg St./pcs 1 3 Fr. 750.- 635.-

VICTORINOX



Messerkoffer · coffret cuisinier «VICTORINOX»

Kunststoffkoffer grau 15-teilig, Inhalt: Tranchiermesser 28 cm, Konditoren­säge, Spachtel 23 cm, Abziehstahl 28 cm, Tourniermesser, Sparschäler, Kartoffelbohrer, Zitronendekormesser, Zitronenschaber, Küchenmesser, Ausbeinmesser 15 cm, Filet­messer flexibel 18 cm, Tranchiermesser 19 cm, Tranchiergabel, Torchon
coffret en plastique gris, contenu 15 pièces: couteau à trancher 28 cm, couteau pâtissier, spatule 23 cm, fusil 28 cm, couteau à tourner, économe, cuillère à pommes parisiennes, couteau à décorer les citrons, couteau à zestes, couteau de cuisine, couteau à désosser 15 cm, couteau à filet flexible 18 cm, couteau à trancher 19 cm, fourchette à trancher, torchon

St./pcs 1 3

1 300-4903 Kunststoffgriffe/manches en plastiques Fr. 369.- 332.-

Messerkoffer 14-teilig · coffret cuisinier «VICTORINOX»

schwarz mit Schloss, Inhalt: 1 grosses und 1 kleines Küchenmesser, 1 Konditoren­säge, 1 Spachtel, 1 Ausbeinmesser, 1 Küchen-Office-Messer, 1 Tourniermesser, 1 Fischfiletmesser, 1 Tranchiergabel, 1 Abziehstahl rund, 1 Zitronen-Dé­cormesser, 1 Zitronenschaber, 1 Sparschäler, 1 Kartoffelbohrer/noir, fermeture à clef, contenu: 2 couteaux à légumes, 1 couteau pâtissier, 1 spatule, 1 couteau à désosser, 1 couteau à filet de poisson, 1 fourchette à viande, 1 fusil rond, 1 couteau pour décorer les citrons, 1 couteau à zestes, 1 cuillère à pommes parisiennes, 1 éplucheur, 1 couteau de cuisine, 1 couteau à tourner

49 x 31 cm

St./pcs 1 3

2 300-12 Kunststoffgriffe/manche en plastique Fr. 603.- 543.-

VICTORINOX



Messerkoffer 23-teilig · coffret cuisinier 23 pièces «VICTORINOX»

wie 23-teilig, zusätzlich: 1 Metzgermesser, 1 Lachsmesser, 2 Set mit je 10 Loch- & Sterntüllen, 3 Dressiernadeln und 2 Spicknadeln, 1 Austernöffner, 1 Fischschere, 1 Apfelausstecher, Set mit je 10 Loch- und Sterntüllen, 1 Buntschneider/comme 23 pièces, en plus: 2 sets de 10 douilles (trou et étoile) set de 2 lardoirs 1 couteau de boucher, 1 couteau à saumon, 2 lardoirs et 3 aiguilles à brider, 1 éplucheur, des ciseaux à poissons, 1 vide-pommes, 20 douilles à décorer, 1 couteau à décorer

51 x 38 cm

St./pcs 1 3

3 300-13 Kunststoffgriffe/manche en plastique Fr. 1067.- 960.-



Aufschnittmaschinen · trancheuses

aus eloxiertem Aluminium, leicht zu reinigen, Schlitten auf Kugellager montiert, rostfreies Vollstahlmesser, inkl. Schleifapparat, 1 Jahr Garantie
en aluminium éloxé, faciles à nettoyer, luge monté sur roulement, couteau inoxydable, affûteur incl., garantie 1 an

	Masse dim.	Schnittstärke coupe épais.	Schnitt coupe	kg	Messer couteau	Watt/Volt	1	3
4	2390-220*	43 x 39 x 35 cm	0-14 mm	21 x 17 cm	13	Ø 220 mm	154/230	Fr. 720.- 650.-
5	2390-250**	57 x 42 x 39 cm	0-14 mm	24 x 19 cm	15.5	Ø 250 mm	250/230	Fr. 1010.- 910.-
6	2390-300**	59 x 54 x 50 cm	0-15 mm	28.5 x 23 cm	30	Ø 300 mm	370/230	Fr. 1730.- 1560.-
6	2390-350**	70 x 59 x 48 cm	0-16 mm	32.5 x 26 cm	36	Ø 350 mm	370/230	Fr. 2510.- 2260.-

* 15 Minuten Dauerbetrieb/utilisation continue 15 minutes

** Dauerbetrieb dank luftgekühltem Elektromotor, Messerschleifer eingebaut/** utilisation illimitée grâce au moteur électrique refroidi par air, affûteur incorporé



Messer · couteau «Santoku»

1	300-8503	Fibrox 17 cm	Fr. 34.-
---	----------	--------------	----------



Mehrzweckmesser · couteau à usage multiple

2	310-117	Santoku 17 cm	Fr. 44.-
---	---------	---------------	----------



Küchen-/Officemesser · couteau à cuisine/office

3	300-10512	12 cm, Kunststoffgriff	Fr. 21.-
3	300-200315	15 cm	Fr. 23.-
3	300-200319	19 cm	Fr. 29.-
3	300-203322	22 cm	Fr. 34.-
3	300-200325	25 cm	Fr. 41.-
3	300-200331	31 cm	Fr. 56.-



Buntschneider · couteau à décorer

4	22-2020	8.5 cm	NSV Fr. 6.- 12.50-
---	---------	--------	-------------------------------



Filetirmesser · couteau à fileter

5	300-381318	18 cm (Fisch/poisson)	Fr. 29.-
5	300-5370320	20 cm	Fr. 27.-



Schinkenmesser · couteau à jambon

6	300-450325	25 cm, b/l. 4 cm, spitz	Fr. 41.-
6	300-450330	30 cm, b/l. 4 cm, spitz	Fr. 45.-



Abspeckmesser · couteau à jambon

Wellenschliff/lame ondulée

7	300-423325	25 cm	NSV Fr. 15.- 36.-
---	------------	-------	------------------------------



Schlacht- und Bankmesser · couteau à boucher

8	300-520318	18 cm	Fr. 29.-
8	300-520323	23 cm	Fr. 34.-



Lachsmesser · couteau à saumon

9	300-462330	30 cm	Fr. 49.-
---	------------	-------	----------



Tranchiermesser · couteau à découper

10	300-190319	19 cm, breite Klinge/lame large	Fr. 27.-
----	------------	---------------------------------	----------



Tourniermesser · couteau à tourner courbé

11	300-53103	6 cm	St./pcs 1 3 Fr. 4.70 4.-
----	-----------	------	-----------------------------



12	300-53403	St./pcs 1 3 Fr. 4.40 3.30
----	-----------	------------------------------



13	300-53503	St./pcs 1 3 Fr. 4.40 4.30
----	-----------	------------------------------



14	300-76043	St./pcs 1 3 Fr. 4.50 4.40
----	-----------	------------------------------

Zitronen-Dekormesser · couteau pour décorer les citrons

12	300-53403	St./pcs 1 3 Fr. 4.40 3.30
----	-----------	------------------------------

Zitronenschaber · couteau à zestes

13	300-53503	St./pcs 1 3 Fr. 4.40 4.30
----	-----------	------------------------------

Butterroller · couteau pour coquilles de beurre

14	300-76043	St./pcs 1 3 Fr. 4.50 4.40
----	-----------	------------------------------

Pariser Löffel · cuillère pommes parisiennes

15	300-76163	Ø 22/25 mm	St./pcs 1 3 Fr. 7.70 7.60
----	-----------	------------	------------------------------

Apfelausstecher · vide-pommes

16	300-360316	Ø 17 mm	St./pcs 1 3 Fr. 3.40 3.30
----	------------	---------	------------------------------

Global

17	1349-16	Fischgeräte-Pinzette pince d'arrête de poisson, 12 cm	St./pcs 1 3 Fr. 29.70 26.80
----	---------	----------------------------------------------------------	--------------------------------



Gravur · gravure

per 2 Buchstaben/tarif 2 lettres

18	445-11	Fr. 9.50
----	--------	----------

VICTORINOX



Wetzstahl · fusil

1	300-101330	30 cm	Fr. 36.-
---	------------	-------	----------



Fleischgabel · fourchette à viande

2	300-5210315	15 cm	Fr. 21.-
---	-------------	-------	----------



Tranchiergabel · fourchette à viande

geschmiedet/forgée

3	300-230318	18 cm	Fr. 51.-
---	------------	-------	----------



Küchenhaubeil · couperet

4	300-5400318	18 cm	Fr. 56.-
---	-------------	-------	----------



Konditorenäge · couteau de pâtissier

5	300-5293326	26 cm	Fr. 39.-
---	-------------	-------	----------



Brotmesser · couteau à pain

6	300-5163321	21 cm	Fr. 26.-
---	-------------	-------	----------



Spachtel · spatule

flexible Edelstahl Klinge, rutschfester Griff aus Polypropylen, hitzebeständig unzerbrechlich
 lame en acier spécial flexible, manche en polypropylène, résistante à la chaleur, incassable

flach/plat:	Länge long	Klinge lame	St./pcs	1	6
7	5403-88925	28 cm	15 × 3 cm	Fr. 7.20	6.10
7	5403-88923	33.5 cm	20 × 3 cm	Fr. 8.-	6.80
7	5403-88922	38 cm	25 × 4 cm	Fr. 9.50	8.10
7	5403-88921	43.5 cm	30.5 × 4.5 cm	Fr. 10.30	8.80

angewinkelt/ondulée:

8	5403-88938	31.5 cm	18.5 × 3 cm	Fr. 8.20	7.-
8	5403-88937	36.5 cm	24 × 4 cm	Fr. 9.20	7.80



Schnitzer · couteau à légumes

Wellenschliff/lame ondulée	St./pcs	1	24	
9	300-50633	8 cm	Fr. 3.60	3.30
ohne Wellenschliff/avec lame droite	St./pcs	1	24	
9	300-50603	8 cm	Fr. 3.60	3.30

Schäler · épluche-légumes

mit Kunststoffgriff schwarz/avec manche en plastique noir

	St./pcs	1	10
10	11-1	Fr. 3.50	2.70

Spar-Schäler · épluche-légumes

mit beweglicher Klinge/avec lame mobile

	Set	1	5
11	530-990	Fr. 2.-	1.70
	Set	1	12
12	168-18832	Fr. 1.90	1.50



Butter- und Weichkäsemesser · couteau à beurre et fromage mou

13	300-132321	21 cm	Fr. 64.-
14	300-608313	13 cm	Fr. 21.-

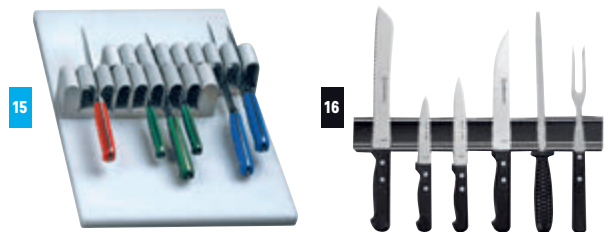

Schubladeneinsatz für Messer · porte-couteaux pour tiroirs

für 10 Messer/pour 10 couteaux

15	816-6820	GN 1/1 50 × 30 × 7.5 cm	Fr. 145.-
----	----------	-------------------------	-----------

Magnetleiste · barre magnétique murale

Wand-Messerhalter, schwarz, inkl. 2 Schrauben und Dübel, mit Anleitung noire, pour couteaux, incl. 2 vis/chevilles et instruction

	St./pcs	1	3	
16	213-50	45.5 cm	Fr. 14.-	11.90



Bratenpinzette · pince pour gril

CNS 18/10/acier spécial		St./pcs	1	3
1	597-71098	30 cm	Fr. 13.50	11.50

Grillbürste · brosse pour gril

		St./pcs	1	5
2	590-1	28 cm	Fr. 4.90	4.20



Herd-/Grillspachtel · racloir pour gril

CNS mit ABS-Griff/ acier spécial avec manche en ABS		St./pcs	1	5
3	1011-1025	10 × 25 cm	Fr. 11.50	8.30
4	1011-716	17.5 × 8 cm, L 30 cm	Fr. 12.50	9.-



Gemüsehobel · coupe-légumes «Mandoline du Chef»

vollständig aus rostfreiem Stahl, mit 4 auswechselbaren, gehärteten Schneidkämme (2, 4, 7, 10 mm), spülmaschinenfest, beidseitig verwendbar (Glatt- bzw. Gaufretten-Schnitt)
entièrement en acier inoxydable, avec 4 blocs effileurs (2, 4, 7, 10 mm), résistant au lave-vaisselle, utilisable dans les deux sens (coupes lisses ou coupes gauffrées)

		St./pcs	1	3
5	519-14	40 × 13.5 × 5.5 cm, 1.7 kg	Fr. 103.-	88.-



Fleischklopper · attendrisseur

		St./pcs	1	3
6	213-37053	Inox, 1.5 kg, Ø 9.5 cm, H 12 cm	Fr. 62.-	53.-



Kotelettklopper · feuilles

		St./pcs	1	3
7	213-37055	Inox, ca. 1 kg, 11.5 × 10.5 × 28 cm	Fr. 126.-	108.-



**Messerschleifer · aiguseur
«Chef's choice 120 Professional»**

3-stufiger Schärfvorgang durch Diamantscheiben, Garantie 1 Jahr
aiguillage en trois phases par des disques diamantés, garantie 1 an

		St./pcs	1	3
8	613-120	25 × 10.8 × 10.8 cm, 230 V/75 W	Fr. 240.-	204.-

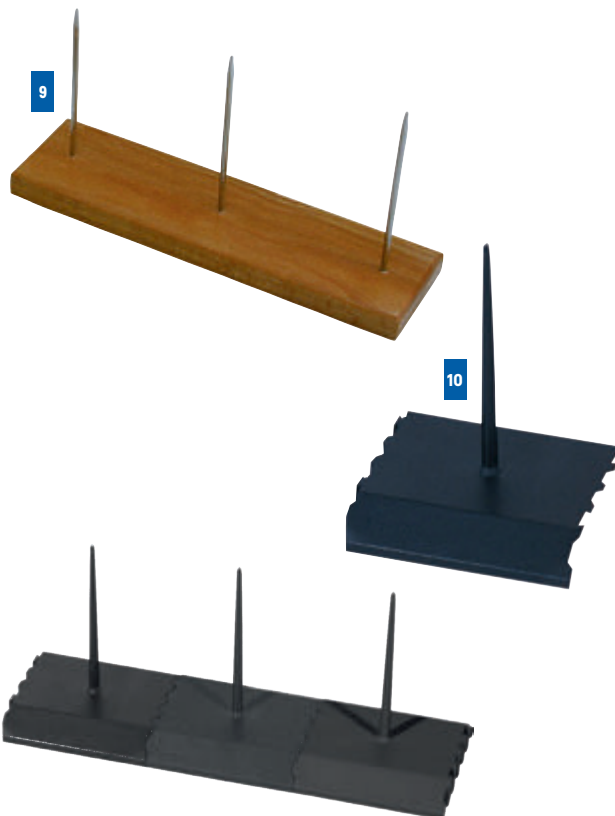

Bonspiess · pique-coupons

Holz, 3er/bois, 3 piques		St./pcs	1	5
9	530-14513	20 × 5 × 10 cm	Fr. 7.10	6.10

1er, beliebig ausbaubar da als Leiste steckbar, Kunststoff schwarz
1 pique, selon nécessité on peut en rajouter d'autre, en plastique noir

		St./pcs	1	6
10	530-1429	7.5 × 7.5 × 10 cm	Fr. 3.80	3.30



Bonschiene · barre porte-bons

Edelstahl matt/en acier spécial		St./pcs	1	4
11	5403-88902	60 cm	Fr. 26.90	22.90



Artikelnr.	Model	Beschrieb/description	Masse	Temp.	C° oder F°	Inkl. Batterie	Preis/prix		
							1	20	
1	5397-107	Bratenthermometer thermomètre pour viandes	Elektronisch, Edelstahlsteckfühler Metalkabel (1 m), Timer, Alarm, Uhr électronique, avec sonde en acier spécial et câble en métal (1m)minuterie, alarme, montre	11 × 8 cm, 150 g	0-250°	✓ ✓	Fr.	19.90	16.20
2	530-01	Bratenthermometer thermomètre pour viandes		16 × Ø 5 cm	0-250°	- -	Fr.	2.80	6.10
3	981-1	Lebensmittelthermometer thermomètre alimentaire	Digital, für Kerntemperaturmessung, Eintauchtiefe 11 cm, mit Aufsteckhülle. mit Batterie/digital, immersion 11 cm, avec boîtier en plastique, avec pile	55 g	-50° à + 300 C°	- ✓	Fr.	19.80	16.90
4	530-0011	Lebensmittelthermometer thermomètre alimentaire	Display Schwenkbar display amovible	-	-50° à + 300 C°	- ✓	Fr.	15.80	13.50
5	5397-1046	Kühl-/Gefrierschrankthermometer thermomètre de frigidaire/ congélateur	Kunststoff weiss, zum Aufhängen plastique blanc, pour pendre	Ø 5 cm, 28 g	-30°C à + 50°C	- -	Fr.	3.20	2.60
6	5397-1052	Kühl-/Gefrierschrankthermometer thermomètre de frigidaire/ congélateur	Digital, Alarm falls unter Temp. toleranzwert, Temp.fühler (Kabel 1 m), zum Aufhängen/ digital, alarme automatique au cas la temp. Excède le seuil de tolérance	13.5 × 2.5 × 1.5 cm	-50°C à + 70°C	✓ ✓	Fr.	33.50	26.80
7	5297-515	Infrarot-Thermometer thermomètre alimentaire		14 × 3.8 × 2.4 cm, 220 g	-40° à + 280 C°	- ✓	Fr.	120.-	96.-
8	5297-514	Lebensmittelthermometer thermomètre alimentaire	Alarm, Max-Min funktion, Beleuchtung, Eintauchtiefe 11 cm, ohne Batterie alarme, fonction min-max, illumination, immersion 11 cm, sans piles	14 × 9.5 cm 114 g	-50° à + 300 C°	- -	Fr.	39.-	33.-
9	530-0013	Klappthermometer thermomètre pliable	Einstechtiefe 11 cm, ohne Batterie, °C oder °F sonde 11 cm, sans pile, °C ou °F,	100g	-50 à +300°C,	✓ -	Fr.	33.-	28.-
10	1013-5630	«Testo 104» Klappthermometer thermomètre pilable	Wasserdicht, robust, Temp.fühler (11cm) résistant à l'eau, robuste, sonde (11 cm)	26.5 × 4.8 × 1.9 cm, 165 g	-50° à + 250 C°	✓ -	Fr.	115.-	109.-
11	1013-8261	«testo-Quicktemp» Temperaturmessgerät thermomètre alimentaire	Oberflächenmessung (in 2sec), wasserdicht, inkl. Gürteltasche prend la température de la surface (en 2sec.) , incl. une poche de ceinture résistant à l'eau	18.5 × 4.5 × 2 cm, 80 g	-50° à + 150 C°	- ✓	Fr.	129.-	122.-



Etikettiergeräte · étiquetteuses

für obligatorische Datumsauszeichnung auf frischen oder tiefgekühlten Lebensmitteln, eignen sich auch zur Preisauszeichnung pour le marquage obligatoire des dates sur les aliments frais ou congelés, aussi pour le marquage de prix

	Bezeichnung	Etiketten	Zeilen/lignes	Text	Preise bis/ prix jusqu'à	St./pcs 1	3
1	1020-626	SKY	26 × 12 mm	1	999.99	Fr. 98.-	88.-
2	1020-1426	SKY	26 × 16 mm	2	999.99	Fr. 139.-	125.-
3	1020-8	Blitz C8	26 × 12 mm	1	999999.99	Fr. 145.-	130.-
4	1020-16	Blitz S14	26 × 16 mm	2	999.99	Fr. 198.-	178.-
5	1020-10	Multitext*	26 × 16 mm	2	9999999.99	Fr. 255.-	229.-
5	1020-20	Multitext*	26 × 16 mm	2	9999999.99	Fr. 255.-	229.-

*manuelle Eingabe: Datum, Preis (Fr./Eur)/13 versch. Texte, 1× leer/abgepackt am, verbrauchen bis/produziert am/verkaufen bis/mind. Haltbar bis/in Tiefkühler/aus Tiefkühler/in Kühler am/aus Kühler am/Wareneingang/geschlachtet am/Menge/Stk./kontrolliert am

*saisie manuelle: date, prix (fr./eur)/ 13 diff.textes, 1× vide/emballé le/ à consommer jusqu'au/ produit le/ à vendre jusqu'au/ à consommer avant le/ mise au congélateur/ sorti du congélateur/ mise au frigidaire/ sorti du frigidaire/ entrée de marchandise/ abattu le/ quantité pcs/ contrôlé le

Etiketten

gelb, für Etikettiergeräte "Blitz" + "Sky" mit Tiefkühlgummierung

jaune, pour étiquetteuses "Blitz" + "Sky" convient au congélateur, 1RI/roul = 1500 St., Ct. = 36RI/roul.

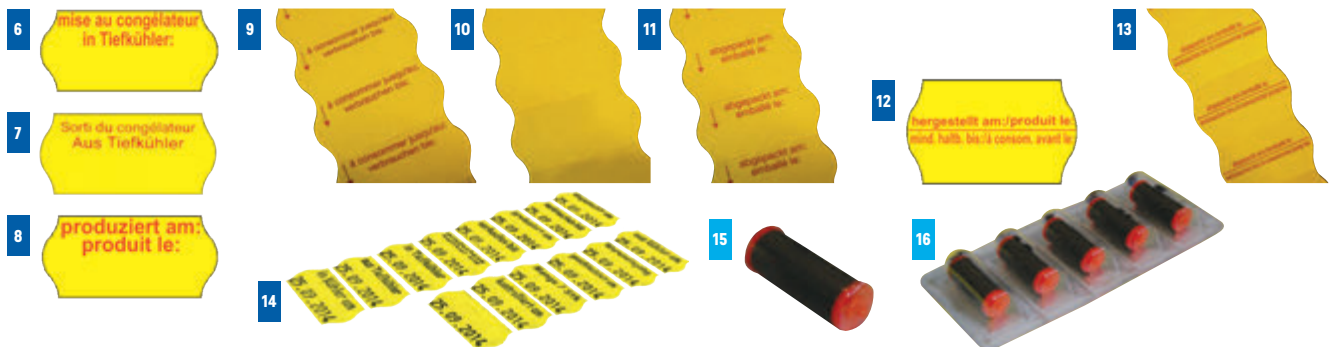

	1 Zeile · 1 ligne 26×12mm	für/pour	Vordruck/texte imprimé	RI/roul 1	36
6	1020-2611	Blitz C8/Sky	«in Tiefkühler/mise en congélateur»	Fr. 9.50	7.50
7	1020-2613	Blitz C8/Sky	«aus Tiefkühler/sorti du congélateur»	Fr. 9.50	7.50
8	1020-2614	Blitz C8/Sky	«produziert am/produit le»	Fr. 9.50	7.50
9	1020-2612	Blitz C8	«verbrauchen bis/à consommer jusqu'au»	Fr. 9.50	7.50
10	1020-26121	Blitz C8	«neutral/neutre»	Fr. 9.50	7.50
11	1020-26122	Blitz C8/Sky	«abgepackt am/emballé le»	Fr. 9.50	7.50

*andere Farben auf Anfrage/autres couleurs sur demande

	2 Zeilen · 2 lignes 26×16mm	für/pour	Vordruck/texte imprimé	RI/roul 1	36
12	1020-2615	Blitz S14/Sky	«hergestellt am/produit le - mind.haltbar bis/ à consom.avant le»	Fr. 9.50	7.50
13	1020-2616	Blitz S14/Sky	«abgepackt am/emballé le - verbrauchen bis/à consommer jusqu'au»	Fr. 9.50	7.50
14	1020-2617	Multitext*	«neutral/neutre»	Fr. 9.50	8.50

* RI. = 1200St./pcs, Ct. = 36RI.

			St./pcs 1
15	1020-557	Stempelkissen zu SKY	Fr. 5.80
16	1020-556	Stempelkissen zu Blitz C8 + S14 + Multitext	Fr. Pa. 28.50



Kompaktwaaage · balance compacte «CL 5000»

Kunststoff mit LCD-Display, Batterien inkl. (Netzteil optional), Autoabschaltung, Justierung über Tastatur
en plastique ABS avec afficheur LCD, piles incl. (accu optional), arrêt automatique, calibrage par touche

Plateau 1 3

1 79-5000 5 kg/1 g Ø 21 cm Fr. 76.- 69.-



Kompaktwaaage · balance compacte «Valor™ 1000»

Kunststoffgehäuse mit Edelstahlwägeplatte, blau hinterleuchtetes LCD-Display, Netzteil inkl., mit internem aufladbarem Akku, 4 Wä geeinheiten, Summierung, Kontrollwägung, einstellbare Nivellierfüsse und Nivellierlibelle
boîtier en plastique avec plateau en inox, afficheur LCD avec fond bleu, adaptateur secteur incl., avec accu interne rechargeable, 4 unité de pesage, accumulation, contrôle du poids, pieds réglables et niveau à bulle frontal

Plateau 1 3

2 79-223 15 kg/2 g 25 × 18 cm Fr. 249.- 224.-



Küchenwaage · balance de cuisine «Valor™ 2000»

ideal für Lebensmittelverarbeitung, zertifiziert für Lebensmittelsicherheit (NSF) und unterstützt ein HACCP-konformes Qualitätssystem, Kunststoffgehäuse mit Edelstahlwägeplatte, 2 rote LED-Displays (vorne und hinten), Netzteil inkl., mit internem aufladbarem Akku, 5 Wä geeinheiten, LCD-Anzeige/Kontrollwägung
idéale pour aliments, certifiée pour un usage au contact des aliments (NSF), soutient un système qualité conforme aux normes HACCP, boîtier en plastique avec plateau en inox, 2 afficheurs LED rouge (devant et derrière), adaptateur secteur incl., avec accu interne rechargeable, 5 unités de pesage, afficheur LCD contrôle du poids

Plateau 1 3

3 79-857 15 kg/2 g 23.2 × 18.4 cm Fr. 279.- 251.-



Küchenwaage · balance de cuisine

elektronisch, bis 15 kg auf 5 g genau, Wiegefläche 28 × 21,5 cm, inkl. Akku und Netzteil, nicht geeicht/électronique, jusqu'à 15 kg exacte sur 5 g, surface plateau 28 × 21,5 cm, accu incl., non graduée

St./pcs 1 3

5 1321-300 230 V/4 W, 5 kg
29 × 33 × 12,5 cm Fr. 252.- 227.-



Handelswaage · balance «Aviator 5000»

geeicht, Wä gen und Preisberechnung, für mobilen und stationären Einsatz, ergonomisches Design, integrierter Akku, 3-zeilige helle LCD-Anzeige/calibrée, pesage et calcul de prix, pour utilisation mobile ou fixe, design ergonomique, accu intégré, afficheur lumineux LCD de 3 lignes)

35.1 × 35.9 × 11.1 cm, 6.1 kg

Plateau 1 3

5 79-2838 15 kg/5 g 24 × 33,7 cm Fr. 416.- 375.-



Elektronische Digital-Waage · balance digitale électronique

geeignet für nicht eichpflichtige Wä gungen, mit Fernanzeige, Edelstahl, bis 60 kg, 20 g-Schritte, Wiegefläche 31 × 30 cm, Betrieb erfolgt über ein Netzteil oder mit 6 AA-Batterien/avec tableau de bord séparé, en acier spécial, jusqu'à 60 kg, exacte sur 20 g, surface plateau 31 × 30 cm, fonctionne avec accu ou 6 batteries AA

St./pcs 1 3

6 1439-067 230 V/2 W, 31 × 30 × 5 cm, 4,7 kg Fr. 184.- 166.-

Plattformwaage · balance modulaire «Defender™ 3000 Standard»

Anzeigergerät ABS, Edelstahlwägeplatte, lackierter Stahlrohrrahmen, IP67-Wä gezelle aus Aluminium, lackierte Stahlsäule und Wandhalterung inkl., LCD-Display mit LED-Hintergrundbeleuchtung, Netzteil inkl., mit internem aufladbarem Akku, 5 Wä geeinheiten, einfache Stückzählung, RS232-Schnittstelle/indicateur en ABS, plateau en inox, cadre tubulaire en acier peint, capteur en aluminium IP67, colonne en acier peint et support mural incl., afficheur LCD avec rétro-éclairage à LED blanches, adaptateur secteur incl., avec accu interne rechargeable, 5 unités de pesage, comptage de base, interface RS232

Plateau 1 3

7 79-487 60 kg/10 g 55 × 42 cm Fr. 556.- 499.-



Thermobehälter · récipients de transport

Kunststoff hellgrau, unbeheizt, mit Fronttür, 11 Einschübe für GN 1/1
 en plastique gris clair, non-chauffé, avec porte frontal, 11 glissières pour GN 1/1

65 × 45 × 61 cm, St./pcs 1 3

1	530-012	H innen/int. 50 cm	Fr. 678.-	576.-
---	---------	--------------------	-----------	-------

Kunststoff hellgrau, unbeheizt, für lose Ware
 en plastique gris clair, non-chauffé

2	530-000	71 × 57 × 38 cm	NSV Fr. 220.-	420.-
---	---------	-----------------	---------------	-------



**Speisetransportbehälter ·
 malette de transport pour repas «Major Classic»**

stapelbares Isoliertransportsystem für Menus, mit sehr guter
 Isoliereigenschaft, bestehend aus Transportbox, 1 Hauptgericht-
 Porzellangeschirr 3-geteilt, 3 Universalgeschirre aus Polycarbonat, alle
 Teile mit Deckeln (davon 1 Suppendeckel wasserdicht)
 système isothermique empilable pour menus, avec très bonne qualité
 d'isolation, comprenant 1 boîte de transport, 1 assiette à 3 compartiments
 en porcelaine, 3 bols universels en polycarbonat, chaque récipient avec
 couvercle (dont un hermétique pour soupe)

St./pcs 1 10

3	5321-601	35 × 23,5 × 18 cm	Fr. 295.-	250.-
---	----------	-------------------	-----------	-------



**Ersatzteile für Speisetransportbehälter ·
 pièce de rechange pour malette de transport pour
 repas «Rayo»**

4	5321-639	Universalgeschirr/bol Ø 11 cm	NSV Fr. 7.-	19.70
5	5321-640	Deckel mit Dichtung/couvercle avec joint Ø 11 cm	NSV Fr. 4.-	12.20
5	5321-641	Deckel mit Dichtung/couvercle avec joint Ø 20 cm	NSV Fr. 5.-	21.90



Abräum-/Officewagen · chariot à desservir et d'office

Edelstahl, 4 Räder (Ø 12 cm) mit Abweiserollen, davon 2 mit Feststellern, Rundrohrrahmen Ø 25 mm, mit schallgedämpfter Platte, 2 Stossgriffe

acier raffiné, 4 roues (Ø 12 cm) avec caoutchouc anti-chocs (dont 2 avec frein), châssis: tube Ø 25 mm, insonorisé

	Grösse dim.	Etagen étages	Abstand distance	Höhe total haut. totale	Max. Gewicht/Auflage/Total poids max./étagère/total	Ausführung modèle	St./pcs	1	3
1	820-2	80 × 50 cm	2	57 cm	96 cm	60/120 kg	geschraubt/vissé*	Fr. 243.-	207.-
2	597-0603	60 × 40 cm	3	26 cm	94 cm	80/120 kg	geschweisst/soudé ^{NSV}	Fr. 425.-	780.-
2	820-3100	100 × 50 cm	3	27 cm	96 cm	80/120 kg	geschweisst/soudé	Fr. 663.-	564.-
3	5403-11979	91 × 59 cm	3	26 cm	93 cm	80/120 kg	geschraubt/vissé*	Fr. 223.-	190.-
4	1439-056	92 × 60 cm	3	26.5 cm	49.5 cm	30/100 kg	geschraubt/vissé**	Fr. 290.-	255.-
5	1439-065	92 × 60 cm	5	26.5 cm	154 cm	30/150 kg	geschraubt/vissé*	Fr. 321.-	289.-

*wird zerlegt geliefert, Montage möglich, Aufpreis Fr. 80.- (Porto)/livré démonté, montage possible, majoration de Fr. 80.- (frais de port)

** tiefe Abräummulde/benne XL 76 × 44 × 10 cm



Bestecksammler · ramasse-couverts

Edelstahl mit 2 Haken zum Einhängen an Servierwagen
en acier spécial avec 2 crochets pour accrocher au chariot à desservir

	St./pcs	1	5
6 5403-11978 GN 1/3, 32.5 × 17.5 × 15 cm	Fr. 25.60	21.80	



Servierwagen · chariot à servir

Polypropylene grau, Aluminiumrahmen, einfache Montage
 polypropylène, gris, cadre en aluminium, montage simple

Masse/dim. B × T × H/l × p × h

			St./pcs	1	3
1	5403-11945	108 × 80 × 96 cm		Fr. 163.-	139.-
2	5403-11947	33 × 23 × 17.5 cm, 13 L		Fr. 20.-	17.-
3	5403-11946	33 × 23 × 56 cm, 42 L		Fr. 39.90	34.-

Tablettwagen · chariots glissières

Edelstahl, 4 Lenkrollen, Wandabweiser, Radsperren, Tablettssicherung
 acier raffiné, 4 roues, caoutchouc anti-chocs, freins, sécurité du plateau

	Masse/dim. B × T × H/l × p × h	GN	Schienen glissières	Abstand distance		St./pcs	1	3
4	530-5523	80 × 60 × 160 cm	2 × 10	13 cm	3-seitig geschlossen, Alu Profile mit MDF-Platten in Alu-Optik/3 côtés fermés avec des panneaux optique aluminium	Fr.	1540.-	1'310.-
5	530-3533	38 × 55 × 95 cm	7	8 cm	schalldämpfte Arbeitsplatte plan de travail insonorisé	Fr.	365.-	311.-
6	1439-3093	65.5 × 74 × 101 cm	2/1	7	Tragfähigkeit charges -90kg.	Fr.	398.-	340.-
7	5403-71441	55 × 38.5 × 177 cm	1/1	15	7.5 cm Tragfähigkeit charges -100kg, ohne Wandabweiser/sans caoutchouc anti-chocs	Fr.	350.-	298.-
8	1439-2118	72 × 65 × 166 cm	2/1	18	7.5 cm	Fr.	899.-	809.-



Rahmbläser · siphon à chantilly «isi Thermo Whip»

für kalte und warme Anwendungen, dank Doppelwandsystem hält er Saucen, Espumas oder Suppen bis 3 Stunden warm bzw. Rahm, Dessertcremes, Toppings bis zu 8 Stunden kalt, Edelstahl, spülmaschinenfest
 pour utilisation chaude ou froide, grâce à la double parois, il tient chaud les sauces, espumas ou soupes jusqu'à 3 heures ou il tient froid la chantilly, crèmes et toppings, jusqu'à 8 heures, en acier spécial, résistant au lave-vaisselle

1	534-2470	0.5 l	Fr. 199.-
---	----------	-------	-----------

«KISAG Gourmet Whipe Plus»

für kalte und warme Anwendungen (Schlagrahm, Saucen, Espumas, aromatisierter Rahm), ganz aus Edelstahl, spülmaschinenfest, mit 3 Tüllen und Reinigungsbürste
 application chaude ou froide (crème fouettée, sauces, espumas etc.), en inox, résistant au lave-vaisselle, avec 3 douilles et brosse de nettoyage

2	534-2440	1 l	Fr. 189.-
---	----------	-----	-----------



Schlagrahmautomat · machine à crème chantilly «Amigo»

einfache Rahmportionierung durch drücken auf den Ausgangsknopf, Kompressor-Kühlung kühlt bis in den Auslauf, Leistung ca. 60 l Schlagrahm/h, Inhalt Behälter 1.5 l, Garantie 3 Jahre / facile par simple touche sur le bouton, refroidissement par compresseur jusqu'au robinet, rendement env. 60 l/h, contenance récipient 1.5 l, garantie 3 ans

3	1023-26	22.5 × 31.5 × 41 cm, 23 kg	230V/50Hz	St./pcs 1 3	Fr. 2600.- 2470.-
---	---------	----------------------------	-----------	-------------	-------------------



Gas-Einwegpatronen · cartouches à gaz «isi Thermo Whip»

zu Rahmbläser mit Schraubsystem
 système à viser, pour ancien modèle (avant 3/08)

4	534-085	Ct. = 50 St./pcs	Fr. 49.80	5 44.80
---	---------	------------------	-----------	---------

Ersatzteile · pièces de rechange

Rahmbläserdüsen, Sternform/douilles

5	534-1125318	Fr. 3.40
---	-------------	----------

Einwegpatronen · cartouches à usage unique

zu Rahmbläser «isi» und «KISAG»
 pour siphon à chantilly «isi» et «KISAG»

6	534-1007	Ct. = 50 St./pcs	Fr. 55.-
---	----------	------------------	----------



Quetschflaschen · bouteilles pour décorer

zum Verzieren von Tellern, Kunststoff transparent
pour décorer les assiettes, en plastique transparent

Set = 4	St./pcs	1	5
1 5403-93226	Ø 3.5 × H 9.5 cm, 5 cl, 60 g	Fr. 6.90	5.90
2 5403-93154	200 ml, Ø 5 × H 18 cm	Fr. 1.90	1.70

Dosierflaschen · bouteille à bec doseur

für Senf, Ketchup, Saucen, Plastik
pour moutarde, ketchup, sauces, en plastique

	St./pcs	1	12
3 5226-15671	gelb/jaune, 0.7 l	Fr. 2.20	1.90
3 5226-15672	weiss/blanc, 0.7 l	Fr. 2.20	1.90
3 5226-15673	rot/rouge, 0.7 l	Fr. 2.20	1.90

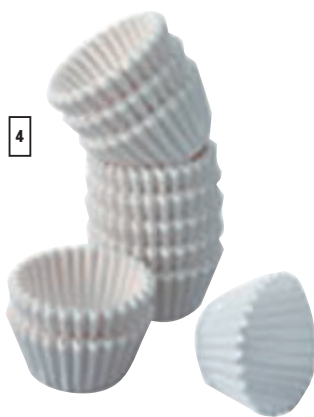

Pâtisserieskapseln · caissettes de pâtisserie

Papier weiss
papier blanc

Pa.	St./pcs	Pa
4 555-100	Ø 24 mm	Fr. 8.- 15.90



Dressierbeutel · sacs à garnir jetables

Wegwerf, Plastik
plastique

RI.	St./pcs, Ct.	RI.	1	20
5 837-6052	55 × 27 cm, 80 my	Fr. 23.20	19.80	



Dressiersäcke · sacs à garnir «Standard»

kochfest, undurchlässig, leicht, weich, handlich, reagieren auf leichten Druck, eignen sich speziell für die heiklen Arbeiten
lavables à l'eau bouillante, imperméables

	St./pcs	1	10
6 5025-0	25 cm	Fr. 4.40	3.80
6 5025-1	28 cm	Fr. 5.00	4.30
6 5025-2	34 cm	Fr. 5.20	4.50
6 5025-4	46 cm	Fr. 6.20	5.30
6 5025-5	50 cm	Fr. 6.70	5.70
6 5025-8	65 cm	Fr. 9.70	8.30



Spritzbeutelabsetzständer · support pour sac à garnir

Kunststoff/plastique	St./pcs	1	3
7 1457-8885	23 cm	Fr. 15.90	13.60



Garniertüllenset · ensemble douilles à pâtisserie

Metall, Set à 10 Stück/métal, set à 10 pièces

Ø	St.	1	3
4, 6, 7, 9, 10, 12, 13, 15, 16, 18 mm			
8 530-3111	Stern/étoile	Fr. 26.80	22.80
9 530-3112	Loch/ronde	Fr. 26.80	22.80



Tüllenkassetten · ensemble douilles à pâtisserie

Kunststoff, transparent/plastique
4 Lochtüllen/forme runde, Ø 5, 7, 9, 11 mm, 4 Sterntüllen/forme étoile, Ø 3, 5, 7, 9 mm, 4 Garniertüllen/forme bec

	St./pcs	1	3
10 5025-521	14 × 11 × 6 cm	Fr. 24.10	20.50



SET

Teigspachtel · ensemble de spatules

Kunststoffspachtel mit idealer Festigkeit, Set zu 2 je beidseitig verwendbaren Spachteln, gross, mittel und klein, für enge und weite Rundungen, mit Aufhängering

2 modèles différents, flexibilité idéale, en plastique blanc, avec manche troué (pour pendre)

		St./pcs		
1	5181-28	23.5 cm	NSV Fr. 1.-	4.-

**Spachtel · spatule**

Kunststoff, temperaturbeständig bis 110 °C
plastique, tenue en température 110 °C

			St./pcs	1	6
2	5281-113525	25 cm	Fr.	5.20	4.50
2	5281-113535	35 cm	Fr.	10.20	8.70
2	5281-45	45 cm	Fr.	12.10	10.30

**Mehlschaufeln · pelles à farine**

auch für Eis, Zucker etc., Kunststoff weiss
aussi pour glace, sucre etc., en plastique blanc

			St./pcs	1	5
3	530-9309	18.7 cm, 125 ml	Fr.	3.30	2.90
3	530-9310	25 cm, 250 ml	Fr.	5.-	4.30
3	530-9315	28 cm, 400 ml*	Fr.	2.70	2.30
3	530-9316	35 cm, 800 ml*	Fr.	5.40	4.60
3	530-9317	40 cm, 1520 ml	Fr.	11.40	9.70

* mit Aufhängeloch

**Bäckerpinsel · pinceaux pâtisseries**

Kunststoffstiel
manche en plastique

			St./pcs	1	12
4	5281-116014	B/I 40 mm	Fr.	8.90	7.60
4	5281-116016	B/I 50 mm	Fr.	11.80	10.-

Kunststoffstiele mit Epoxydborsten
manche en plastique avec brosse en epoxyde

		Breite/larg.	St./pcs	1	6
5	530-055	5.5 cm	Fr.	3.90	3.40
6	530-3100	10 cm	NSV Fr.	3.40	7.90

Polyester, bis 120 °C hitzebeständig
en polyestre, tient la chaleur jusqu'à 120 °C

			Pa.	1	5
7	64-60505	B/I 3.5 cm	Fr.	6.40	5.50

(St./pce 2.13 1.83)

**Teigroller · rouleau à pâtisserie**

Holz mit Kuggellager
bois avec roulement à billes

			St./pcs	1	3
8	60-904704	55 cm (Walze/rouleau 33 cm)	Fr.	21.30	18.10

**Backmatten · feuille de cuisson**

Silicon-Fiberglas
silicone-fibre de verre

			St./pcs	1	12
9	530-3151	52 × 31.5 cm für/pour GN 1/1	Fr.	34.30	29.20



Küchenbrenner · chalumeau de cuisine

für gebrannte Crème, Tarte Tatin, Schalen von Tomaten/Peperoni, grosser Tank für 2 Stunden, funktioniert mit Feuerzeuggas (Butangas), siehe unter Gas Nachfülldosen

idéale pour crèmes brûlées, tartes tatin, peler les tomates/poivrons, grand réservoir pour 2 h, fonctionne avec gaz à briquet (gaz butane), voir sous cartouches de gaz

1	597-9901		Fr. 71.-	60.40
---	----------	--	----------	-------

Puderzuckerstreuer · saupoudreuse à sucre glace

2	213-828	10 × Ø 7 cm	Fr. 14.90	
---	---------	-------------	-----------	--

Kakaostreuer · saupoudreuse à cacao

3	213-8210	10 × Ø 7 cm	Fr. 10.40	
---	----------	-------------	-----------	--

Kaffeeschablonen · pochoirs à café

Edelstahl/acier spécial, Set = 2 (Heart + Smiley) Set 1 6

4	66-510	12.5 × 10 cm, 0.1 kg	Fr. 10.70	9.10
---	--------	----------------------	-----------	------



Salzstreuer · salière

5	5403-779	Alu Ø 8 × H 17 cm	Fr. 12.80	10.90
---	----------	-------------------	-----------	-------

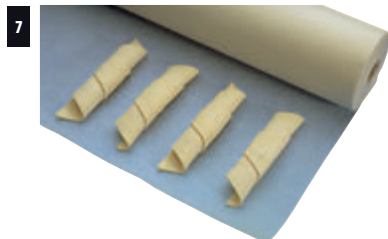

Teiggrädchen · rouleaux à pâte

6	5025-17230	Inox, Ø 57 mm	Fr. 9.50	
---	------------	---------------	----------	--

Silikonpapier · rouleau feuille de silikon

Back-Trennpapier, beidseitig gleichmässig silikonisiert, geeignet für alle Gebäckarten, für Mehrfachgebrauch

7	1457-3570	RI. 1 6	Fr. 73.-	65.70
---	-----------	---------	----------	-------



Tortenplatte · plat à gâteaux

8	5046-932	Ø 32 cm	Fr. 9.80	8.40
---	----------	---------	----------	------



Tortenteiler · diviseur à tarte

Kunststoff, 2-seitig verwendbar
plastique, utilisable des 2 côtés Ø 26.5 cm

			St./pcs 1 3	
9	5403-88060	12/16 Teile/parts	Fr. 8.90	7.60
9	5403-88062	14/16 Teile/parts	Fr. 8.70	7.40



Glace-Portionierer · portionneuses à glace

CNS, verstärkte Ausführung, mit massivem Zangengriff
acier chromé renforcé, avec manche solide

			St./pcs 1 3	
10	597-180	1/8 l Ø 70 mm	Fr. 19.30	16.50
10	597-112	1/12 l Ø 63 mm	Fr. 15.-	12.80
10	597-116	1/16 l Ø 56 mm	Fr. 15.-	12.80
10	597-120	1/20 l Ø 53 mm	Fr. 15.-	12.80
10	597-124	1/24 l Ø 50 mm	Fr. 15.-	12.80
10	597-130	1/30 l Ø 48 mm	Fr. 15.-	12.80
10	597-140	1/40 l Ø 43 mm	Fr. 19.30	16.50
10	597-150	1/50 l Ø 39 mm	Fr. 19.30	16.50
10	597-170	1/70 l Ø 33 mm	Fr. 19.30	16.50
11	597-30	1/30 l oval/ovale	Fr. 17.20	14.60

Alu, Teflon beschichtet, nicht spülmaschinengeeignet
en alu, recouvert de téflon, ne passe pas au lave-vaisselle

			St./pcs 1 3	
12	530-14420	1/20 l	Fr. 14.20	12.10
12	530-14424	1/24 l	Fr. 14.20	12.10

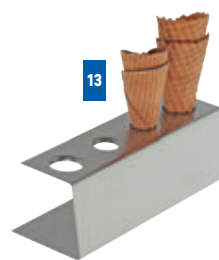

Eiswaffelständer · support pour cornets

Edelstahl, für 4 Cornets
acier spéciale, pour 4 cornets

13	5403-11881	9.5 × 27.5 × 9 cm, Ø 2 × 31.2 × 26 mm	Fr. 26.40	22.50
----	------------	------------------------------------------	-----------	-------

Teigschaber-Abstecher · spatule-coupe pâte

Edelstahl-Klinge 15.5 × 8 cm, rutschfester Griff, unzerbrechlich, formbeständig in kochendem Wasser
lame en acier spécial 15.5 × 8 cm, poignée anti-dérapante, incassable, tient la forme en eau bouillante

			St./pcs 1 5	
14	5403-88930		Fr. 6.60	5.60

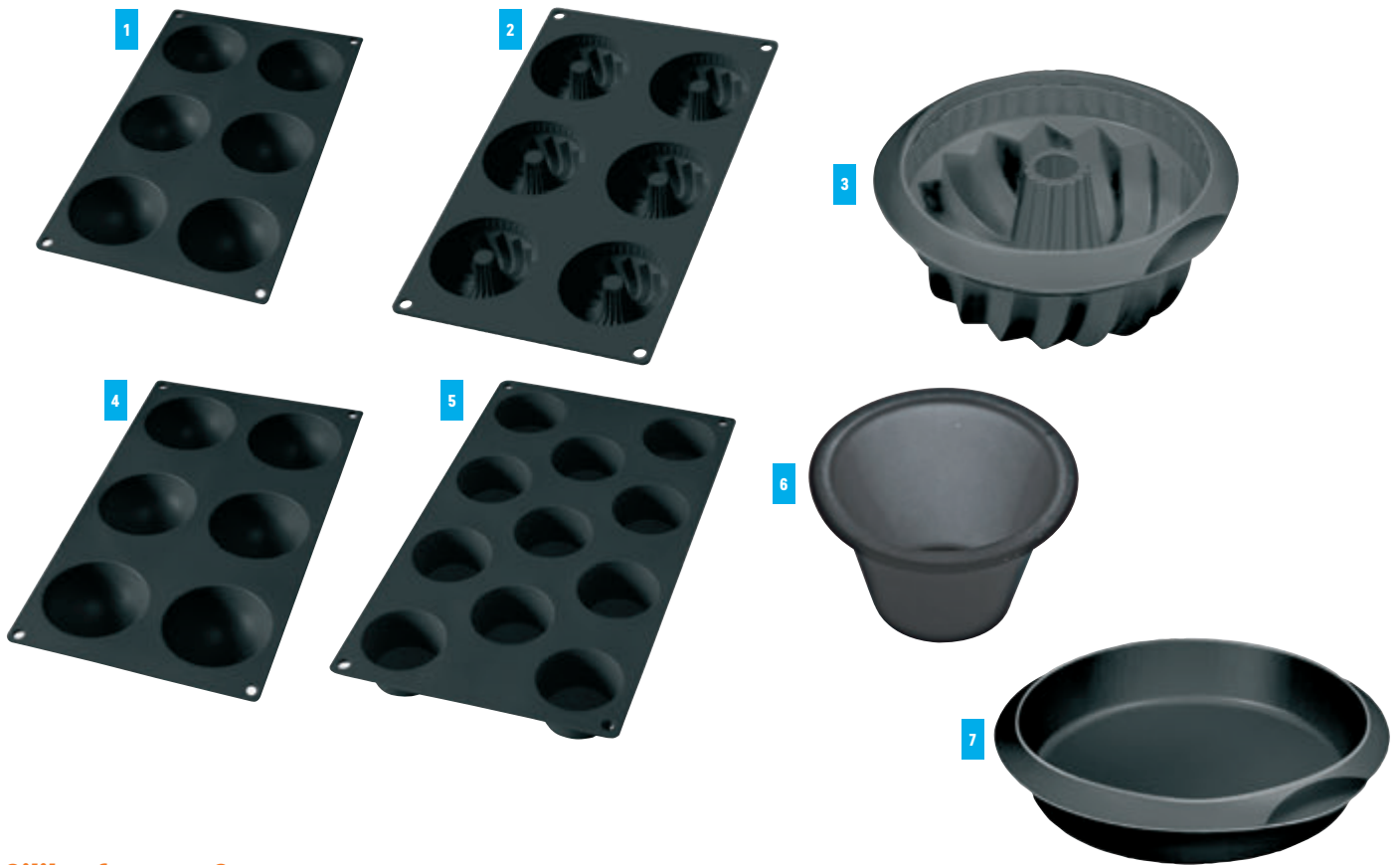

Silikonformen «Gourmet»

schwarz, für Kuchen, Torten, Puddings, Mousse, Glacés, Pizzas, Pasteten, Quiches, Aufläufe, Appetizers, Muffins etc.

Gourmet sind:

- absolut formbeständig, auch nach jahrelangem Gebrauch
- eignen sich für Öfen, Mikrowellengeräte, Kühlschränke, Gefrierfach
- Gebrauch von -60 °C bis +300 °C
- modular aufgebaut: 1 Form = 30 × 17.5 cm, d.h.
4 Formen = Bäckernorm 60 × 40 cm
3 Formen = Gastronorm 1/1 53 × 32.5 cm
- Antihafteigenschaft (es kann meist ohne Einfetten gebacken werden)
- bereits nach 3 Minuten abgekühlt
- dank Flexibilität einfach zu versorgen
- spülmaschinenfest, 100% lebensmittelecht

moules à four en silicone «Gourmet»

noir, pour gâteaux, tourtes, flans, mousses, glaces, pizzas, quiches, terrines, gratins, petits fours d'apéritif, muffins etc.

Gourmet sont:

- tiennent absolument la forme, même après des années d'usage
- âptes pour four, micro-ondes, réfrigérateur, congélateur
- utilisation de -60 °C jusqu'à +300 °C
- utilisation modulaire: 1 moule = 30 × 17.5 cm
4 moules = norme boulanger 60 × 40 cm
3 moules = gastro-norme 1/1 53 × 32.5 cm
- anti-adhésif (s'utilise la plupart du temps sans graisser)
- refroidi en 3 minutes
- facile à ranger grâce à la flexibilité
- résistant au lave-vaisselle, 100% apte pour alimentation



8



1	597-201	6er Halbkugel/demi-boule, 6 pcs, Ø 7 cm	Fr. 24.50
2	597-207	6er Mini-Gugelhof, Ø 7.1 cm	Fr. 24.50
3	597-208	Gugelhof, Ø 22 cm	Fr. 29.-
4	597-219	6er Muffin, Ø 6.9 cm	Fr. 24.50
5	597-220	11er Muffin, Ø 5.3 cm	Fr. 24.50
6	597-222	Set à 6 Muffin, Ø 7.5 cm	Fr. 29.-
7	597-236	Torte/tourte, Ø 26 cm	Fr. 29.-
8	597-235	Cake 24 × 10 cm	Fr. 29.-

Eier-Box · boîte à oeufs

für hygienisches Lagern, Polyethylen, mit luftdichtem Deckel, für 4 Lagen à 30 Stück (= 120 Eier), 8 Lagen geliefert pour stocker hygiéniquement, en polyéthylène, avec couvercle, pour 4 rangées à 30 pièces (= 120 oeufs), 8 rangées fournies

St./pcs 1 5

9	5403-82419	GN 2/3 35.4 × 32.5 × 20 cm	Fr. 51.40	43.70
---	------------	----------------------------	-----------	-------



Darioiformen · formes dariole

Edelstahl
en acier spécial

Pa. = 2 St./pcs			Pa. 1	10
9	5403-105	Ø 5.6 × H 4.7 cm, 7.5 cl	Fr. 6.-	5.10
9	5403-106	Ø 6.3 × H 4.5 cm, 10 cl	Fr. 7.20	6.10
9	5403-107	Ø 7.0 × H 3.5 cm, 13 cl	Fr. 8.30	7.10
9	5403-108	Ø 8.5 × H 5.0 cm, 20 cl	Fr. 9.20	7.80

CNS 18/10
acier spécial

10	597-262408	Ø 8 cm, H 7 cm	NSV 10.20	17.90
----	------------	----------------	-----------	-------

Schaumspisen-Ring · cercles à mousse

Edelstahl, rostfrei, fugenlos
en acier spécial, inoxydable, monobloc

rund/rond:	St./pcs	1	20
1	5403-98	Ø 6 × H 4.5 cm	Fr. 4.20 3.60
1	5403-92	Ø 8 × H 4.5 cm	Fr. 4.90 4.20
1	5403-93	Ø 10 × H 4.5 cm	Fr. 6.80 5.80
1	5403-94	Ø 12 × H 4.5 cm	Fr. 8.90 7.60
1	5403-95	Ø 14 × H 5.0 cm	Fr. 11.20 9.50

dreieck/triangle:	St./pcs	1	20
2	5403-115	8.5 × H 4.5 cm	Fr. 9.20 7.90

Herz/coeur:	St./pcs	1	20
3	5403-116	8 × 9 × 4.5 cm	Fr. 9.30 8.-

Trapez:	St./pcs	1	20
4	5403-117	8.5 × 11 × 4.5 cm	Fr. 9.20 7.90

quadratisch/carré:	St./pcs	1	20
5	5403-96	6 × 6 × 4.5 cm	Fr. 8.90 7.60
5	5403-97	8 × 8 × 4.5 cm	Fr. 11.30 9.60



Schaumspisen-Form-Sets · sets formes à mousse

Edelstahl, je 4 Formen und 1 Verdichter/Deckel
acier spécial, 4 formes et 1 couvercle à compresseur

Set	1	10	
6	5403-113	Ø 8 × H 4.5 cm	Fr. 24.30 20.70
7	5403-114	Ø 10 × H 4.5 cm	Fr. 34.60 29.40
8	5403-112	8 × 8 × 4.5 cm	Fr. 51.90 44.20



Terrinenformen · formes terrine

Edelstahl, mit Deckel
en acier spéciale, avec couvercle

Form halbrund/forme demie-ronde	St./pcs	1	5
11	5403-88123	27.5 × 5.5 × 5 cm, 0.5 l	Fr. 46.70 39.70
11	5403-88906	18 × 7 × 7.5 cm, 0.8 l	Fr. 24.40 20.80
11	5403-88907	23 × 7 × 7.5 cm, 1 l	Fr. 29.50 25.10
11	5403-88908	28 × 7 × 7.5 cm, 1.25 l	Fr. 35.10 29.90
11	5403-88909	38 × 7 × 7.5 cm, 1.75 l	Fr. 48.- 40.80



Form dreieck/forme triangle:	St./pcs	1	5
12	5403-88134	26 × 8 × 7.5 cm, 0.7 l U	Fr. 39.20 33.40
12	5403-88133	26 × 8 × 7.5 cm, 0.7 l V	Fr. 41.60 35.40

Form rechteck/forme rectangle:	St./pcs	1	5
13	5403-88122	30 × 7 × 8 cm, 1.6 l	Fr. 46.70 39.70

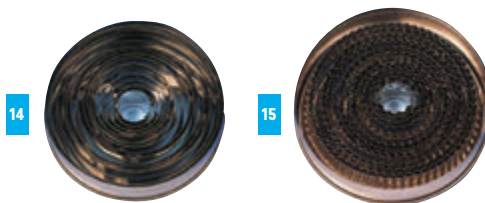

Ausstechformen-Set · sets à découper

rund, CNS, 14-teilig
rond, acier inoxydable, 14 pcs, Ø 2.2-12 cm

14	60-904196	glatt/lisse	Fr. 26.-
15	60-904197	gewellt/cannelé	Fr. 29.-

**Reisrandform · moules couronne**

Edelstahl
en acier spécial

		Füllbreite larg. rempl.	Höhe haut.	Ø Loch Ø trou	St./pcs	1	12
1	5403-88001	2.5 cm	2.5 cm	2.5 cm	Fr. 13.60		11.60
1	5403-88002	2.5 cm	3.5 cm	5.5 cm	Fr. 26.30		22.40
1	5403-88005	4.0 cm	4.0 cm	20.0 cm	Fr. 42.10		35.80

**Backform · cadre pour plaques**

flexibler Edelstahl, verstellbar
en acier spécial flexible, extensible

			St./pcs	1	10
2	5403-42	19 × 28 bis/à 34 × 54 cm, H 5 cm	Fr. 23.40		19.90

**Chäschüchliformen · modules à ramequin**

Blaublech
tôle bleue

			St./pcs	1	50
3	123-11840	Ø 9 cm	Fr. 3.50		2.90

**Cakeform · moule à cake «Eifa»**

ausziehbar
extensible

			St./pcs	1	6
4	60-4337	22-38 cm × 10.5 × 7 cm	Fr. 18.-		15.-

**Kuchenbleche · plaques à gâteaux**

Blaublech aus Stahl, Rand gekneift
tôle acier, bords pincés

			St./pcs	1	6
5	820-31	530 × 325 mm (GN 1/1)	Fr. 36.-		30.-

**Pizzableche · plaques à pizza**

Blaublech
en tôle bleue

H 25 mm, Dicke/épaisseur 0.8 mm

Pa. = 10 St./pcs

			St./pcs	1	10
6	519-400	Ø 18 cm	Fr. 3.70		3.20
6	519-403	Ø 28 cm	Fr. 5.70		4.90
6	519-404	Ø 32 cm	Fr. 7.20		6.20
6	519-405	Ø 36 cm	Fr. 8.40		7.20

**Pizza-Lochbleche · plaques à pizza avec trous**

Alu 1.5 mm

			St./pcs	1	10
7	5025-019	Ø 30 × H 2.7 cm	Fr. 17.50		13.90
8	5025-020	Ø 34 × H 2.7 cm	Fr. 23.90		19.20

NEW

9

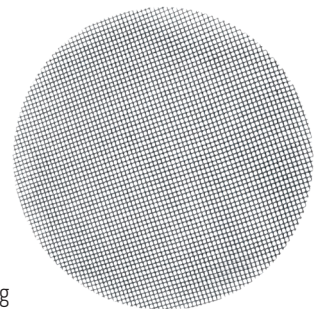
**Pizza Screen**

Fiberglas mit Antihafbeschichtung
en fibre de verre anti-adhésif

			St./pcs	1	10
5	530-0250	Ø 25 cm	Fr. 2.80		2.40
9	530-0280	Ø 28 cm	Fr. 3.40		2.90
9	530-0300	Ø 30 cm	Fr. 3.80		3.30
9	530-0330	Ø 33 cm	Fr. 4.50		3.90

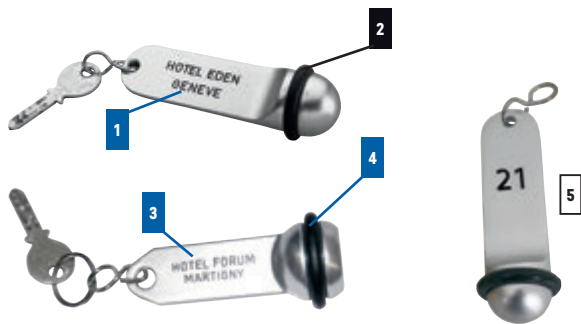

Schlüsselanhänger · porte-clés de chambre

Leichtmetall, eloxiert, mit überstehendem Gummiring und starkem S-Haken
 métal léger inoxydable, avec anneaux de protection en caoutchouc

St./pcs 1 20

1 5096-1 11 cm, silber/argent Fr. 15.90 12.90

Gummiringe · anneaux de rechange

schwarz/caoutchouc, noir

St./pcs

2 5096-3 zu/pour 5096-1 Fr. 3.40

Schlüsselanhänger · porte-clés de chambre

Aluguss, rostfrei, lackschonend, voluminöse Ausführung hindert am mitnehmen, Gummiring schwarz

aluminium coulé, inoxydable, avec anneaux de protection en caoutchouc

St./pcs 1 20

3 1081-1 Fr. 25.90 22.-

Gummiringe · anneau en caoutchouc

schwarz/noir

St./pcs 1 10

4 1081-11 Zu / pour 1081-1 Fr. 3.- 2.50

Schlüsselanhänger-Set · set de porte-clés

Leichtmetall, eloxiert, mit Gummiring schwarz und einseitiger Gravur
 Zimmer-Nummer/en métal léger inoxydable, avec anneau de protection
 noire et no. de chambre gravé sur un côté

Set = 10 Stück/pcs

Set

5 530-2040 Nr./no. 21-30 NSV Fr. 27.- ~~73.-~~



Schlüsselanhänger · porte-clés de chambre «Piccolo»

Alu, eloxiert, mit schwarzem Gummischonring
 alu eloxé, avec anneau de protection en caoutchouc

Ø 35 × H 73 mm

St./pcs 1 20

6 5096-61211 gold eloxiert/eloxé or Fr. 18.30 14.70

7 5096-61210 silber eloxiert/eloxé argent Fr. 18.30 14.70

Schlüsselanhänger · porte-clés de chambre «Mini»

Leichtmetall, eloxiert, mit überstehendem Gummiring und starkem S-Haken
 métal léger inoxydable, avec anneaux de protection en caoutchouc

St./pcs 1 20

8 333-7040 6 cm silber/argent Fr. 16.60 13.30



Gravur Schlüsselanhänger · gravure pour porte-clés

Hotelnamen, bis 10 Buchstaben oder Zeichen
 nom d'hôtel jusqu'à 10 lettre/signe

St./pcs 1 6

9 445-10 Fr. 26.40 18.90

ab 11. Buchstabe/Zeichen auf Schlüsselanhänger
 à partir de la 11ème lettre/signe

St./pcs

10 445-09 per Buchstabe/par lettre Fr. 1.80

Zahlen, bis 4 Stellen

jusqu'à 4 chiffres

St./pcs 1 20

11 445-12 Fr. 20.90 10.60

12 Gravur Logo auf Anfrage/ gravure logo sur demande



Schlüsselschilder · porte-clés-étiquette

Plastik, mit Schriftschild, mit S-Haken/plastique, avec crochet «S»

Pa. = 100 St./pcs

Pa.

13 5018-3 NSV Fr. 7.- ~~14.90~~



Service-Glocke · sonnette de table

St./pcs 1 3

14 5096-960 Fr. 5.70 4.90



Schlüsselschrank · armoire à clés

Artikel-Nr.	Modelle/modèles	Grösse/dim.	St./pce.	1	3
1 251-59	«KEYTRONIC» Codes bis zu 8 Ziffern, zum Öffnen ohne Schlüssel, mit mechanischer Notöffnung (2 Schlüssel) (4 × AA1.5 V, nicht mitgeliefert)	45 × 30 × 9 cm, 9.1 kg 48 Schlüssel/cles	Fr.	180.-	162.-
2 251-86	pour codes jusqu'à 8 chiffres pour ouvrir sans clé, ouverture d'urgence possible (2 clés), 4 × AA1.5 V (non fournis)	55 × 35 × 13 cm, 15 kg 100 Schlüssel/cles	Fr.	294.-	264.-
3 733-8030	«8000» Stahlblech, Zylinderschloss, 2 Schlüssel, eingeschweisste metallhaken, Farbe lichtgrau/tôle en acier, serrure à cylindre, 2 clés, crochets en metal soudés, couleur gris clair	25.5 × 21.5 × 5.5 cm 30 Haken/archets	Fr.	89.-	77.-



Rechnungsmappe · étui pour l'addition

auburn, gebunden Leinenprägung mit Innenfach und Inschrift «Danke»
in gold/auburn, cartonné, façon lin, avec impression en or «Danke»

Kunstleder schwarz
cuir artificiel noir

4	66-17	23 × 13 cm	St./pcs	1	20
			Fr.	18.90	16.10



Rechnungsmappe · porte addition

Leder-Holz, mit Kreditkartenfach, für Belege bis 8 cm Breite
cuir-bois, avec compartiment pour carte de crédit, pour addition jusqu'à 8 cm largeur

5	66-530	17.9 × 10 × 1.8 cm, 0.15 kg	St./pcs	1	10
			Fr.	20.50	17.50



Zahlteller · plateau de change

hochglanzverchromt
chromé

6	5288-772	23.3 × 15.5 cm	St./pcs	1	20
			Fr.	3.80	2.70

Nota-Servicetablett · plateau pour l'addition

Ct. = 20 St./pcs

7	6042-100	23 × 13 cm	St./pcs	1	26
			Fr.	10.-	26.-

Rechnungstablett · plateau pour l'addition

Kunststoff mit Klemmer
en plastique avec pince

8	5403-30108	20 × 12 × 0.5 cm	St./pcs	1	26
			Fr.	2.50	2.20

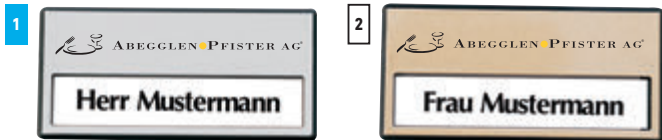

Namensschilder · badge pour nom

Kunststoff neutral
en plastique, sans impression

Naderverschluss · fermeture avec épingle St./pcs 1 50

1	5226-9662*	silber/argent	6.9 × 3.4 cm	Fr. 9.30	8.70
2	5226-9663*	gold/or	6.9 × 3.4 cm	Fr. 2.50	8.90

Magnetverschluss · fermeture avec aimant St./pcs 1 50

1	5226-9693*	silber/argent	6.9 × 3.4 cm	Fr. 14.-	13.40
---	------------	---------------	--------------	----------	-------

*Logoprint auf Anfrage/impression Logo sur demande



Jasskarten · jeux de cartes

Pa. = 10 Spiele/jeux

St./pce

3	1390-10	deutsch	Fr. 9.-	26.-
---	---------	---------	---------	-----------------



Toilettenfiguren · figurines pour toilettes

Alu eloxiert, selbstklebend/aluminium éloxé, auto-collantes

4	333-68291	11.5 × 6 cm	gold/or, Rollstuhl/handicapé	Fr. 9.-	49.-
---	-----------	-------------	------------------------------	---------	-----------------

Symbolschilder · plaquettes de symbols

Edelstahl, selbstklebend/en acier spécial, auto-collantes
Ø 6.8 cm

5	1247-711	«WC»	Fr. 4.90	8.90
---	----------	------	----------	-----------------

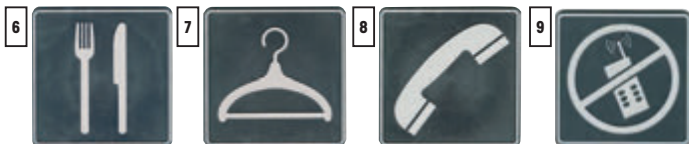

Symbolschilder · plaquettes de symbols

Kunststoff, schwarz/silber, selbstklebend
en plastique noir/argent, auto-collantes

12 × 12 cm

St./pcs

6	5096-556	«Restaurant»	Fr. 3.-	18.60
7	5096-557	«Garderobe»		
8	5096-558	«Telefon»		
9	5096-567	«Handyverbot/interdiction du mobile»		

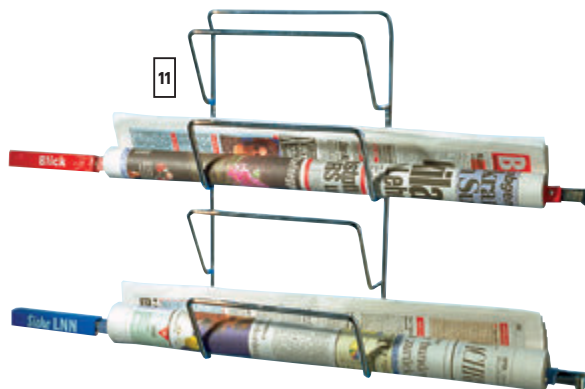

Zeitungshalter · pincen pour journal

Buchenholz poliert (Einspannlängenmasse ohne Griff und Haken)
en hêtre (longueur sans manche et crochet)

Einspannlänge/long. sans manche St./pcs 1 5

10	1092-52	52 cm	Fr. 23.30	19.80
10	1092-57	57 cm		
10	1092-62	62 cm		

Wandzeitungshalter · support mural

verchromt, 4 Abteile
chromé, pour 4 journaux

St./pcs 1 3

11	911-2	37.5 × 20 × 8.5 cm	Fr. 29.-	25.-
----	-------	--------------------	----------	------

Zeitungs-Board · présentoir

4 Abteile
pour 4 journaux

St./pcs 1 3

12	911-1	44 × 20 × 8.5 cm	Fr. 47.-	39.-
----	-------	------------------	----------	------



Geldkassette · mallette «Moneta Super»

Stahlkassette silber mit Sicherheitsschloss und Traggriff, von oben bedienbar, Münzeinsatz (wird beim Öffnen automatisch angehoben), 3-teiliges Notenfach, Kassendecke mit Schaumstoffkissen (verhindert verrutschen der Münzen beim Transport)

valise en métal couleur argent avec poignée et serrure de sécurité, compartiment à billets en 3 parties, casier à monnaie (se lève automatiquement à l'ouverture), coussin mousse (tient la monnaie en place pendant le transport)

St./pcs 1 3

1 409-9137 30 × 24.2 × 10.2 cm, 3.2 kg Fr. 238.- 215.-



Münzeinsatz · caisse pour monnaie «ARGENTA»

Kunststoff
plastique

St./pcs 1 3

2 410-53500 28 × 22 × 3 cm Fr. 92.40 78.70



Cash Counter «CC110»

sortiert und zählt alle Münzen von Rp. 5 bis Fr. 5.-, 2 Zählmethoden: Free-Count = Zählung aller Münzen, Batch-Count = mit einstellbaren Stopps pro Münzsorte z.B. fürs Abzählen von Münzrollen, 1 Jahr Garantie
trie et compte toutes les pièces de centimes 5 à fr. 5.-, 2 méthodes: Free-Count = toutes les pièces sont comptées, Batch-Count = e nombre de chaque pièce peut être déterminé (par. ex. pour les rouleaux de monnaie), garantie 1 an

35.5 × 33 × 23.6 cm, 4.5 kg, 230 V/50 Hz

Währung/monnaie St./pcs 1 3

3 5126-13 Franken/franc suisse Fr. 430.- 387.-



Roll-Schlüsselkette · chaîne roulée pour clés

bequemer Kassenschlüsselhalter mit ausziehbarer Kette und Schlüsselring, starke Rückholfeder für automatischen Einzug und Gürtelbefestigung, Gehäusedeckel schwarz

avec chaîne porte-clés extensible, noir

Pa. = 3 St./pcs

Pa. 1 5

4 5344-12 Ø 5 cm Fr. 13.90 11.20



Schlüsselkette · chaîne pour clés

St./pcs

5 5344-404 40 cm

NSV Fr. 2.-

5.-



Kellner-Portemonnaie · porte-monnaie pour serveurs

Kunstleder schwarz, Druckknopfverschluss, mit 8 Fächern (1 grosses münzfach, 6 Notenfächer, 1 mit Reissverschluss), mit Öse und Kette (40 cm) zum Befestigen

cuir artificiel noir, fermeture bouton-pression, avec 8 soufflets (1 à monnaie, 1 à fermeture éclair, 6 à billets), avec œillet et chaîne (40 cm) pour attacher

St./pcs 1 30

1 5353-1 17,5 × 11 cm Fr. 19.80 15.80

Rindsleder schwarz mit 7 Fächern (davon 1 münz, 5 Noten, 1 Reissverschluss, 1 aussen), mit Öse und Kette (38 cm), Druckknopf-Verschluss

cuire noir, avec 7 soufflets (dont 1 monnaie, 5 billets, 1 fermeture éclair, 1 dehors), avec œillet et chaîne (38 cm), fermeture bouton-pression

St./pcs 1 30

2 5353-7 17 × 11 cm Fr. 39.- 32.-



Service-Portemonnaie · porte-monnaie pour serveuses

Rindsleder, mit 7 Fächern (davon 1 grosses münzfach, 1 Reissverschlussfach und 5 Notenfächer), mit Druckknopf-Verschluss

cuir, avec 7 soufflets (dont 1 pour la monnaie, 1 avec fermeture éclair et 5 pour billets), fermeture bouton-pression

10 × 18 cm St./pcs 1 50

3 5353-835 bordeaux Fr. 48.- 39.-

4 5353-834 schwarz Fr. 34.- 26.-



Portefeuille-Taschen · étui porte-monnaie «Colt»

Rindsleder schwarz, mit Abteil für Portemonnaie, Block, Kugelschreiber, sowie eines mit Reissverschluss/cuir noir, avec compartiment pour porte-monnaie, bloc, stylo, ainsi qu'une avec fermeture-éclair

St./pcs 1 30

5 5353-8 32 × 14 cm Fr. 29.- 23.-

Kunstleder schwarz, mit Abteil für Portemonnaie, Block, Kugelschreiber

cuir artificiel noir, avec compartiment pour porte-monnaie, bloc, stylo

St./pcs 1 30

6 5353-6 21 × 13,5 cm Fr. 19.- 15.-



Portefeuille-Taschen · étui porte-monnaie «Colt»

Portemonnaie, zum Anschlaufen am Hosengurt, schwarzes Rindsleder, mit grosser Tasche für kleinen Block und Kugelschreiber/cuir, noir

23 × 16 cm St./pcs 1 50

7 5353-2 23 × 16 cm Fr. 25.- 19.-

Service-Abrechnungstaschen · sacoche pour recettes de caisse

Skai-Leder schwarz, mit starkem Reissverschluss, zum Aufbewahren und Sichern der Tages- oder Schichteinnahmen

skai noir, avec fermeture éclair

St./pcs 1 30

8 967-2 25 × 18 cm Fr. 9.- 6.-



Kellner-Set · set pour serveurur

Rindsleder schwarz, bestehend aus Service-Portemonnaie (10 Fächer), Öse und Kette, Colt-Tasche und Gurt 120 cm (Art.-Nr. 5353-7/-8, 5226-0850)

cuir noir, set contenant porte-monnaie 10 soufflets, œillet et chaîne, étui porte-monnaie et ceinture 120 cm (art.-no. 5353-7/-8, 5226-0850)

St./pcs 1 30

9 5353-4 17 × 11 cm Fr. 89.- 69.-

Kunst-Leder, schwarz, bestehend aus: Service-Portemonnaie (8 Fächer), mit Öse zum Befestigen, Colt-Tasche und Gurt (120 cm), mit Öse und Kette (40 cm) zum Befestigen (Art.-Nr. 5353-1/-5/-6)

en cuir artificiel noir, comprenant: porte-monnaie (8 Soufflets), étui porte-monnaie «Colt» et ceinture (120 cm), avec œillet et chaîne (40 cm) pour attacher (art.-no. 5353-1/-5/-6)

St./pcs 1 30

9 5353-3 Fr. 45.- 36.-



Gurt · ceinture

Leder schwarz/cuir noir

St./pcs 1 24

10 5226-0850 120 × 3,4 cm, 4 mm Fr. 28.- 23.-

Kunstleder schwarz/cuir artificiel noir St./pcs 1 30

10 5353-5 120 × 3 cm, 3 mm Fr. 14.- 11.-



Service Bestellblocks · carnet de commandes

Duplikatsblock, chemisches Papier, Kartonlasche, Original und Kopie 6-stellig nummeriert, Piktogramm-Vordruck: «Tisch/Gedecke/Kellner/Datum/Zimmer»/Dispo/duplicata, papier chimique, avec languette en carton, original et copie numérotée 6 chiffres, impression pictogrammes «table/couverts/serveur/date/chambre»/avec disposition de table

	Ct. = 200	St./pcs	50	200
1 5177-08	Mini 7.5 × 15 × 0.8 cm	Fr.	-.99	-.79
2 5177-87	10 × 15 × 0.8 cm, mit Tisch-Dispo avec disposition de table	Fr.	1.40	1.10



Bestellblocks · carnet de commandes «Brasserie»

chemisches Papier, 6 perforierte Coupons je nummeriert in Serien von 1-100'000/autocopiant, 6 coupons détachables, numérotage par série de 1 à 100'000

50 Blatt (doppelt oder dreifach/double ou triple)

Preis Block/prix bloc Format 9.5 × 26 cm Bl.

7 625-11893	50/3 Triplicata	Fr.	2.20	5.90
-------------	-----------------	-----	------	-----------------

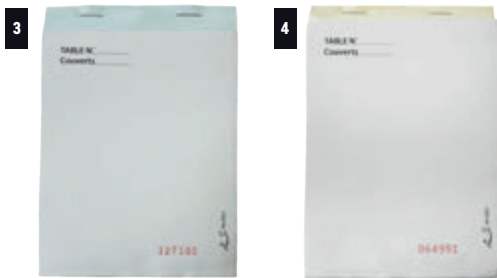

NEW



Service Bestellblocks · carnet de commandes

Chemisches Papier Duplikatsblock (1. Blatt weiss, 2. Blatt blau), nummeriert, Vordruck, «table no./couverts» auf allen Teilen, mit weisser Kartonlasche/avec papier chimique duplicata (1er feuille blanche, 2^{ème} bleue), numérotée, impression «table no./couverts» sur toutes les feuilles, avec une languette en carton blanc

	Block = 50 × 2 Blatt/feuilles	Preis per Block/Prix par block	Bl. 50	200
	100 × 160 mm × 10			
3 625-2		Fr.	2.20	1.70

Triplikatsblock · triplicata

(1. Blatt weiss, 2. blau, 3. gelb), nummeriert, Vordruck, «table no./couverts» auf allen Teilen, mit weisser Kartonlasche (1er feuille blanche, 2^{ème} bleue, 3^{ème} jaune), numérotée, impression «table no./couverts» sur toutes les feuilles, avec une languette en carton blanc

	Block = 50 × 3 Blatt/feuilles	Preis per Block/Prix par block	Bl. 50	200
	100 × 160 × 10 mm			
4 625-1		Fr.	2.90	2.60

Serviceblock-Deckel · couverture pour carnet de commandes

	PVC schwarz/noire	St./pcs	1	12
5 5177-190	12 × 18 cm, 0.11 kg	Fr.	5.-	4.30
6 1125-1	19 × 12 cm, × 2.3 cm	Fr.	16.60	14.20



Bonbücher · carnet de bons

300 Doppelbons, 5 Bons/Blatt, nummeriert 1-300, 1 Original perforiert, 1 Kopie fest. 300 bons avec double, 5 bons/feuilles numérotées de 1-300.1 feuille perforée, 1 copie fixe

Format 10.5 × 20 cm, Bon 9 × 4 cm, 60 Blatt/feuilles

		St./pcs	1	25
8 291-30001	weiss/blanc	Fr.	9.80	8.40
8 291-30005	blau/bleu			
8 291-30020	gelb/jaune			
8 291-30030	grün/vert			
8 291-30040	rosa/rose			



Gästebuch · livre d'hôtes

links «Ankünfte» (Spalten: Datum, Zimmer, Name, Land, m E, D, Preis)
rechts «Abreise» (Spalten: Datum, Zimmer, Name, Land, m E, D, Bemerkungen)

à gauche «arrivées» (colonnes: date, chambre, nom, pays, m, E, D, prix) / à droite «départs» (colonnes: date, chambre, nom, pays, m, E, D, remarques)

St./pcs 1 5

1 13-0033 192 Seiten/pages 25 × 34.5 cm Fr. 120.- 98.-

Reservationskarten · cartes de réservation

Min. = 10 St./pcs 10 50

2 12-025 45 Zimmer/chambres, 21 × 29.7 cm, A4 Fr. 1.60 1.30

2 12-026 70 Zimmer/chambres, 21 × 44 cm Fr. 3.- 2.40

Kassabuch · livre de caisse St./pcs 1 5

3 12-012 50 Blatt Duplikata/50 feuilles duplicata
29.5 × 22.5 cm Fr. 17.70 15.10



Ankunftsscheine · bulletins d'arrivée

mit chemischem Papier zum Durchschreiben und farbigen Kopien
avec papier chimique et copies en couleur

14.8 × 10.5 cm

Pa. = 500 Garnituren/garnitures Pa. 1 10

4 12-2 Duplicata 100 × 2 Blatt/feuilles Fr. 33.- 26.-

Pa. = 100 Garnituren/garnitures Pa. 1 50

5 12-3 Triplicata 100 × 3 Blatt/feuilles Fr. 17.80 14.30

Endlosgarnituren/garnitures en continu avec perforations latérales

Ct. = 5000 St./pcs Ct. 1 2

6 12-007 14.8 × 10.6 cm Fr. 152.- 129.-

Duplikata, chemischem Papier mit Kopie, mit Eindruck (Hotelname, Adresse)/

Duplicata, papier chimique avec copie, avec impression (nom hôtel, adresse)

Set = 500, min. = 10 Sets (5000 St./pcs) Set 10 20

7 12-002 21 × 15 cm Fr. 96.- 79.-

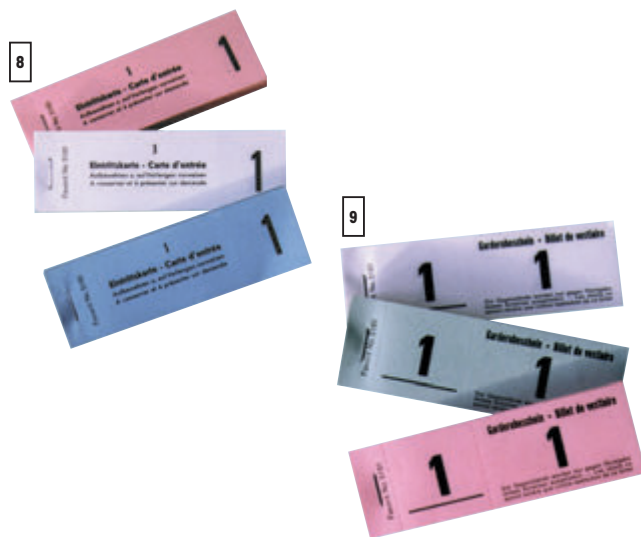

Eintrittskarten-Blocks · bloc de billets d'entrée

in rot, weiss, blau

coul. rouge, blanc, bleu

12 × 4 cm, Block/bloc = 100 Bons Block/bloc

8 128-51800 No. 1-100 **NSV** Fr. 2.30 4.90

Garderobeblocks · bloc de vestiaire

3 Farben, 2-teilig, Zifferngrösse 17 mm

3 couleurs, 2 coupons, dim. des chiffres 17 mm

12 × 4 cm, Bloc = 100 coupons, Serien/séries 1-100, 101-200 etc. -500

Block/bloc

9 128-51810 No. 1-100 **NSV** Fr. 2.10 4.90

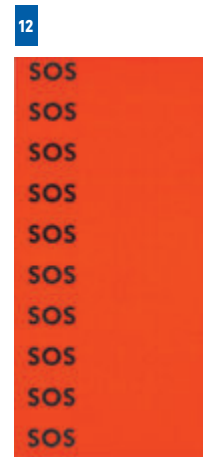
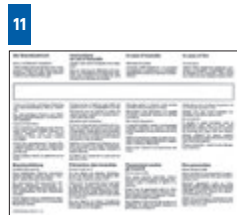

Alarmorganisation · organisation d'alarme

Set 1 5

10 12-001 30 × 21 cm, Set = 50 St./pcs Fr. 14.60 12.40

Brandschutzmassnahmen im Hotel ·

info protection contre l'incendie à l'hôtel

Instruktion/ instructions: D, F, I, E

Set 1 5

11 12-004 30 × 21 cm, Set = 50 St./pcs Fr. 15.80 13.50

Telefon-Kleber · adhésif de téléphone «SOS»

1 × 5 cm

Set 1 3

12 12-027 Set=10 Streifen/bandes à 10 Ex. Fr. 9.90 8.40



Personenleitsystem · système de guidage «Ecoflex»

4-seitig bedienbar, Gurt 2 m, Edelstahl
 utilisable sur 4 côtés, ceinture 2 m, acier spéciale
 Ø 35 × H 92 cm, 8 kg

		St./pcs	1	12
1	530-1410	rot/rouge	Fr. 81.-	69.-
1	530-1460	schwarz/noir		

Nicht mit anderen Systemen kompatibel!
 N'est pas compatible avec d'autres systèmes!



Personenleitsystem · Système de guidage

4-seitig bedienbar, automatische Aufwicklung, Gurt 2 m,
 Chromnickelstahl 18/8+18/10
 utilisable sur 4 côtés, enroulement automatique, ceinture 2 m,
 acier nickel-chromé 18/8+18/10
 Ø 35 × H 95 cm, 8.5 kg

		St./pcs	1	12
2	530-1114	Gurt rot/ceinture rouge	Fr. 123.-	105.-
2	530-204	Gurt blau/ceinture bleu	Fr. 128.-	109.-

«Weitere Farben auf Bestellung/d'autres couleurs sur demande»



Abgrenzungspfosten · poteau «Budget»

		Edelstahl/acier spécial	Set	1	3
3	66-9532	H 95 × Ø 32 cm, 7.5 kg/St.	Set = 2	Fr. 160.-	137.-
				(St./pcs	80.- 67.50)

Verbindungstau · cordes

Beschläge verchromt/garniture chromée
 2 m × Ø 3.8 cm

			St./pcs	1	6
4	530-2222	schwarz/noire	Fr. 48.-	39.-	
5	530-2223	rot/rouge	Fr. 48.-	39.-	

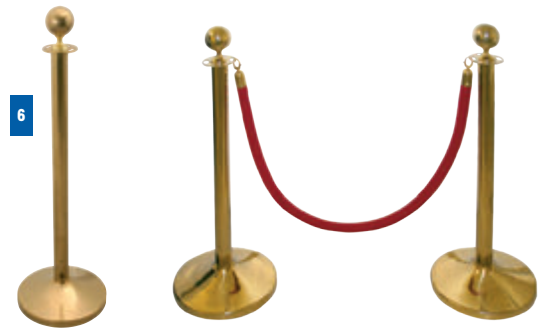

Personenleitsystem · système de guidage

Abgrenzungspfosten · support

		Titanium gold/or	St./pcs	1	12
6	530-2201	H 95 × Ø 30 cm	Fr. 124.-	106.-	



Verbindungstau · cordes

Beschläge Titanium gold
 garniture titanium or

			St./pcs	1	12
7	530-2212	2.0 m × Ø 3.8 cm, schwarz/noire	Fr. 50.90	43.20	
8	530-2210	2.0 m × Ø 3.8 cm, rot/rouge			

Wandhalter · support mural

für Taue, Titanium gold
 pour cordes, titanium or

			St./pcs	1	6
9	530-2213		Fr. 15.60	13.30	



Schiebewagen «Cargo-Pilot» · chariot

Gummiräder (2 Lenk- und 2 Bockräder), ideale Grösse für Koffertransport (Lift!), Getränkeharassen, Wäschezainen usw., Stossbügel abklappbar, daher geringster Platzbedarf bei Nichtgebrauch
 métal, idéal pour casiers à linge ou à bouteilles, l'étrier est amovible, prend très peu de place pour ranger **St./pcs**

1 5179-150 73 × 48 cm, 14 kg, für/pour 150 kg Fr. 65.-



Kleiderspind/armoires métalliques pour vêtements

Stahlblech einbrennlackiert, pulverbeschichtet Hell Silber/Enzianblau, Boden und durchgehende Türen mit Entlüftungsschlitzen, Drehverschluss für Vorhängeschloss, je Abteil ein Fachboden und eine Kleiderstange mit 2 verschiedenen Kleiderhaken
 en tôle d'acier argent clair/bleu gentiane, fond et portes avec fentes d'aération, fermeture à tourner pour cadenas, par compartiment un fond et une tringle avec 2 crochets différents

Innenbreite/larg. int. ca. 30 cm **St./pcs 1 3**

3 251-2720 4 Abteile/
 4 compart. 123 × 50 × 170, 20 kg Fr. 749.- 674.-



Harassenwagen · chariot à casiers

Metall verchromt, für 8 Harassen, 4 Lenkrollen Ø 12.5 cm (davon 2 feststellbar), mit Abweisrollen
 acier chromé, pour 8 casiers, 4 rouleaux Ø 12.5 cm (dont 2 avec frein), avec protège-mur

108 × 57 × 163 cm **Höhe Abteil/ haut. compartiment**

Bord **St./pcs 1 3**

2 518-8002 94 × 39 cm 38.5 cm Fr. 1495.- 1350.-



Cigar Humidor «BRUNE Prestige 1»

Ausstellungsmodell braun, hochwertiger Humidor mit innovativer, elektronischer Klimatechnik unter Verwendung edelster Materialien, 1 separate Schublade mit Sichtfenster oben, Unterteil mit 2 Schubladen und Wasserreservoir 5 l, abschliessbar, Anzeige für Wasserstand, Luftfeuchtigkeit/Temperatur, Erhöhung/Verringerung der Luftfeuchtigkeit/Temperatur durch Tastendruck, inkl. 1 Ersatzfilter
 modèle d'exposition marron, humidor exclusif avec technique innovante et fait des matériaux les plus nobles, 1 tiroir séparé avec fenêtre en haut, 2 tiroirs et réservoir d'eau 5 l en bas, serrures, affichage du niveau d'eau, humidité de l'air/température, augmentation/baisse d'humidité/température par pression de bouton, 1 filtre de rechange incl.

230 V/50 W **B × T × H/l × p × t** **St./pcs netto**

4 1467-207 50 × 85 × 70 cm, 65 kg **NSV** Fr. 1290.- ~~6550.-~~



Klapptisch · table pliable

stabile Kunststoffoberfläche, Füsse Stahl lackiert, mit Traggriff
plateau en plastique stable, pieds en acier vernis, avec poignée pour porter

St./pcs 1 10

1 1439-6017 182.9 × 76.2 × 73.6 cm, 19.3 kg Fr. 143.- 129.-

Partybank · banc pliable

stabile Kunststoffoberfläche, Füsse Stahl lackiert, mit Traggriff
plateau en plastique stable, pieds en acier vernis, avec poignée

St./pcs 1 10

2 1439-6016 183 × 29.6 × 44 cm, 11 kg Fr. 75.- 68.-



Stehtisch · table haute

leichter Transport und Aufbau, platzsparende Lagerung, Tischplatte
stabile Kunststoffoberfläche, Gestell verchromt, Stecksystem
transport et montage simple, peu encombrant pour stocker, plateau de
table en plastique stable, piétement chromé, système enfichable

St./pcs 1 10

3 1439-6015 Ø 70 × H 117 cm, 9 kg Fr. 155.- 139.-



Stehtisch-Husse · housse pour table haute

passend zu Stehtisch 1439-6015 (für Tische mit Ø Platte/Stellfüsse
von 70 cm und Höhe 117 cm), weiss, 90% micropolyester, 10% Elasthan,
waschbar 40 °C, bügelfrei, nicht trocknergeeignet
pour table haute 1439-6015 (pour tables avec Ø plateau/pieds de 70 cm
et hauteur 117 cm), blanc, 90% micro-polyester, 10% élasthanne,
lavable à 40 °C, infroissable, ne pas passer au sèche-linge

St./pcs 1 10

4 1439-6014 0.425 kg Fr. 55.- 49.-



Klapptisch · table pliable

stabile Kunststoffoberfläche, Füsse Stahl lackiert
plateau en plastique stable, pieds en acier vernis

St./pcs 1 10

5 530-15 Ø 150 cm Fr. 299.- 255.-



Clubtisch · table club

Edelstahl, Sicherheitsglas klar, Bodenplatte Stahl pulverbeschichtet,
einfache montage
en acier spécial, verre de sécurité, plaque de sol en acier peint par
poudrage, montage simple

St./pce

6 5005-734 Ø 49.5 × H 55 cm, 10.9 kg Fr. 99.- ~~325.-~~



Zimmertresor · coffre de chambre

mit Boden und Rückwandlöcher für Festmontage
avec trous au sol/lond pour montage fixe

Artikel-Nr.		H × B × T/h × l × p ausen/innen ext./int.	St./pce	1	50
1	125-6	blaue LED-Anzeige, beleuchtete Tastatur, mit 4-6 stelligen selbst wählbaren Öffnungscodes, mit verdeckter Notöffnung, inkl. 1 Schlüssel, 4 Batterien (AA1.5) mit Schrauben, Gehäuse 2 mm (125-6 1.5 mm), Türe 5 mm schwarz, mit Innenbeleuchtung	Fr.	138.-	118.-
2	125-7	affichage LED bleu, clavier illuminé, code de 4 à 6 chiffres libre composable, avec système d'ouverture d'urgence, 1 clé incl., 4 piles (AA1.5), boîtier 2 mm (125-6 1.5 mm), porte 5 mm, noir, avec illumination int.	Fr.	177.-	149.-
3	251-5	«Saturn» Stahltresor Anthrazit, Korpus 3 mm, Türblatt 4 mm, Doppelbart-Sicherheitsschloss mit 2 Schlüsseln, anthrazit coffre anthracite, boîtier 3 mm, porte 4 mm, serrure à double barbes avec 2 clés, anthrazit	NSV Fr.	55.-	118.-
				1	3
4	251-4723	Einwurftrittresor/Tresor à fente «Crashmatic 1» beim Schliessen der Klappe fällt das eingelegte Material in den Tresor, die Rückholsicherung verhindert die Wieder-Entnahme über die Einwurfklappe, aus hochwertigem schwarzem Stahl 3 mm, Tür doppelwandig 5 mm mit Doppelbart-Sicherheitsschloss (2 Schlüsseln), Einwurfschubblende 12 × 8 cm (4 Schlüsseln), Innenmasse Tresor 24.4 × 20 × 38 cm, Rückwand und Boden mit je 2 Bohrungen für Verankerung, inkl. Schrauben en fermant le matériel tombe dans le trésor sans possibilité de le reprendre par la fente, en acier noir supérieur 3 mm, porte double 5 mm avec clé et panneton double (2 clés), fente 12 × 8 cm (4 clés), dim. int. trésor 24.4 × 20 × 38 cm, avec 2 points au dos et à la base pour fixation, vis incl.	Fr.	586.-	540.-



Kofferböcke · support à valises

stabile Ausführung, mit Gurten, zusammenklappbar
inox, solide, avec sangles, pliant

		St./pcs	1	30
5	5005-9221	62 × 38 × 70 cm, 4 kg	Fr.	55.- 45.-
				30
6	5005-9220	62 × 40 × 67 cm, 2.6 kg	Fr.	73.- 62.-
				30
				30
7	86-196	63 × 43 × 58 cm	Fr.	98.- 84.-
				30
8	530-3000	Edelstahl/acier spécial	Fr.	99.- 84.-



Gepäckwagen · chariots à bagages

Chromnickelstahl geschweisst, Rohr Ø 2.4 cm,
Teppichbodenbelag grau, Räder Ø 20 cm, montiert geliefert
acier nickel-chromé soudé, tuyau Ø 2.4 cm, roues Ø 20 cm,
tapis gris, livré monté

St./pcs 1 3

1 530-44261 74 × 60 × 120 cm, 14 kg Fr. 526.- 448.-

Gepäckwagen · chariots à bagages

Chromnickelstahl, Räder Ø 20cm, 2 Bockrollen mit Radsperre, 2 lenkrollen, Teppichboden & Gummischutzleiste, Selbstmontage (Montageservice siehe unten)

acier nickel-chrome, 4 Roues Ø 20 cm,

2 roues fixes avec freins, 2 roues pivotantes, tapis, ceinture pare-choc en caoutchouc, montage soi-même service montage voir ci-dessous)

Rohr/tuyau Ø Masse/ dim. St./pcs 1 3

2 530-442512 3.8 cm 110 × 62 × 94 cm, 32 kg Fr. 830.- 695.-

3 530-442511 5.0 cm 110 × 62 × 175 cm, 35 kg Fr. 944.- 798.-

4 530-442510 5.0 cm 110 × 62 × 190 cm, 40 kg Fr. 1330.- 1130.-

5 530-222500 5.0 cm 110 × 62 × 190 cm, 40 kg Fr. 1425.- 1210.-

Montage

Aufpreis Montage

frais montage

6 530-10 Fr. 80.- netto!

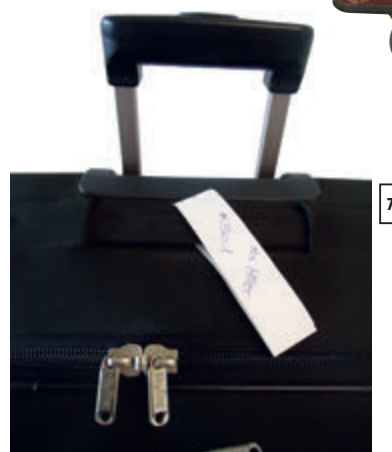

Koffer-Etiketten · étiquettes pour valises

selbstklebend, 2 × gelocht
auto-collantes, avec 2 trous

25 × 3.3 cm, Pa. = 1000 St./pcs

Preis Pack
prix paquet
Pa.

7 12-1000 neutral/neutre Fr. 20.- ~~120.-~~



Garderoben · garde-robés

aus verchromten Stahlrohren, mit 4 lenkrollen Ø 7.5 cm (2 davon mit Feststeller), Traglast 100 kg, zur einfachen Selbstmontage
 en tuyau acier chromé, avec 4 roues Ø 7.5 cm, (dont 2 avec freins), montage simple

St./pcs 1 3

1 1247-436 121 × 52 × 178 cm Fr. 255.- 217.-

CNS 18/8 + 18/10, Rohr Ø 3.8 cm, 4 lenkrollen Ø 10 cm, 2 davon mit Radsperre, wird montiert geliefert/acier nickel-chromé 18/8 + 18/10, tuyau Ø 3.8 cm, 4 roues Ø 10 cm (dont 2 avec freins), livré monté

St./pcs 1 3

2 530-4422 120 × 53 × 170 cm, 9 kg Fr. 353.- 298.-

schwarz, Schirmhalter farblos elox.
 noir, avec porte-parapluies

St./pcs 1 3

3 819-1619/12 120 × 45 × 178 cm Fr. 1620.- 1460.-

glanzverchromt
 chromé

St./pcs 1 3

4 1288-1800 180 × 50 × 170 cm Fr. 875.- 788.-

Z-Form, Chrom-Nickel-Stahl, Rohr Ø 3.8 cm, 4 Räder (2 davon mit Feststellern), platzsparend bei Nichtgebrauch da ineinanderstellbar, einfache Montage/forme Z, en acier nickel-chromé, tuyau Ø 3.8 cm, 4 roues (dont 2 avec freine), prend peu de place car après utilisation ils peuvent être encastré ensemble, montage simple

St./pcs 1 3

5 530-2200 125 × 55 × 170 cm, 9 kg Fr. 321.- 273.-

Schirmständer · porte-parapluies

Stahl schwarz pulverbeschichtet, klappbar
 en acier noir, pliable

St./pcs 1 3

6 530-1124 45 × 39 × 68 cm, 6.6 kg Fr. 229.- 195.-





Kleiderbügel · cintre

mit Steg, Jupes-Kerben
avec barre, encoches pour jupes

Chromnickelstahl/acier nickel chromé	Masse/dim	Ausführung	Einheit		St./pcs	
1 530-8000	43 × 12 cm, 0,070 kg		Ct = 144 St./pcs	Fr.	1 3.50	80 2.90

Holz/bois

2 530-8100	23 × 1.2cm, 0,097kg	natur, ohne Steg/nature, sans barre	Ct = 100 St./pcs	Fr.	1 1.90	300 1.70
3 530-8120	42 × 5,8 × 24cm, 0,265kg	Farbe Mahagoni, rutschfester Steg, breite Schultern/Couleur mahagoni, barre anti-glisser et large épaules	Ct. = 24 St./pcs	Fr.	1 5.90	120 4.90
4 5235-6	46 cm	braun/brun	Ct. = 100 St./pcs	Fr.	Ct. 1 249.-	5 199.-
5 120-2	44 cm	braun/brun	Ct. = 100 St./pcs	Fr.	Ct. 1 225.-	3 189.-

Kunststoff/plastique

6 530-8375	37,5 × 16,5 cm Ø 0,6cm, 0,040 kg	Weiss, Aufhänger für Gürtel+Krawatte/blanc, attache pour ceinture + cravatte	Ct = 144 St./pcs	Fr.	St./pcs 1 -.95	432 -.80
7 912-40	40cm	grau/gris	Ct. = 100 St./pcs	Fr.	Ct. 1 153.-	5 123.-
8 912-44	44cm	grau/gris	Ct. = 100 St./pcs	Fr.	177.-	142.-
9 5187-44100	44cm	schwarz/noir	Ct. = 100 St./pcs	Fr.	129.-	108.-

Diebstahlsichere Kleiderbügel · cintre anti-vol

Holz natur/bois naturel	Masse/dim	Ausführung	Einheit		St./pcs	
10 530-8110	44,5 × 1,2 × 23cm, 0,092kg	ohne Ring/sans anneau	Ct. = 100 St./pcs	Fr.	St./pcs 1 2.10	300 1.80
11 530-8111	Ø 3,8cm, 0,010 kg	Ring/anneau		Fr.	1 -.90	100 -.80
12 5187-339	43 cm	Mit Ring /avec anneau (Ø 38mm)	Ct. = 50 St./pcs	Fr.	Ct. 1 232.-	5 197.-

Hosenspanner · cintre pour pantalons

Holz/bois	Masse/dim	Ausführung	Einheit		St./pcs	
13 120-1	25 cm	Natur/nature	Ct. = 50 St./pcs	Fr.	Ct. 1 135.-	5 115.-
14 5187-3	25 cm	dunkelbraun, Vermessingt/marron foncé	Ct. = 50 St./pcs	Fr.	St./pcs 1 4.90	50 4.30



Papierkorb · corbeille à papier

	Inox poliert/en inox polié	St./pcs 1	50
1	86-545 10l, Ø 21 × H 29,5 cm	Fr. 43.-	37.-

Metall schwarz, Doppelwandsystem zur Befestigung des Abfallbeutels en métal noir, système de double paroi pour cacher le sac et le maintenir en place

St./pcs 1 40

2	86-546 10l, Ø 23,5 × H 27 cm	Fr. 29.60	25.20
---	------------------------------	-----------	-------

Metall, mit Edelstahlbodenring und abnehmbarem Edelstahlring zum Fixieren des Müllbeutels/en métal avec anneau du fond en inox et anneau en inox amovible pour fixer le sac à ordures

	Ø 22 × H 31 cm	St./pcs 1	40
3	530-1125221 braun/marron	Fr. 29.60	25.20

Edelstahl konisch en acier spécial conique

St./pcs 1 50

4	530-1131050 5l, 20 × 25 × 25 cm	Fr. 24.10	20.50
---	---------------------------------	-----------	-------

Sicherheitspapierkorb mit selbstlöschendem Feuerschutzdeckel, Metall schwarz, Öffnung Ø 10 cm/corbeille à papier de sécurité avec couvercle anti-feu, métal noir, ouverture Ø 10 cm

St./pcs 1 50

5	530-301 Ø 25 × H 30 cm, 2 kg	Fr. 59.-	49.-
---	------------------------------	----------	------

Draht verzinkt en fil de fer zingué

St./pcs 1 50

6	5281-6905 Ø 18/26 × H 30 cm	Fr. 19.-	15.-
---	-----------------------------	----------	------

Kunststoff, granitfarbig, stapelbar plastique, col. granit, empilable

St./pcs 1 50

7	1209-103 Ø 24,5 cm, H 24,5 cm	Fr. 9.50	6.50
---	-------------------------------	----------	------

schwer entflammbarer Sicherheitspapierkorb aus Kunststoff mit Alu-Einsatz/corbeille de sécurité difficilement inflammable en plastique avec récipient en alu

	Ø 24 cm, H 30 cm, Inhalt/cont. 13 l	St./pcs 1	50
8	1490-181413 schwarz/noire	Fr. 41.-	34.-

Mini-Bar

PVC schwarz mit Absorberkühlung, Einbau oder freistehend, 2 verstellbare Roste, IED-Licht, manueller Thermostat, Türe rechts-gebändert (umbandbar gegen Aufpreis), automatische Abtauung, Garantie 2 Jahre, Energieklasse D/PVC noir avec système électronique de froid à absorption, à pose-libre ou à encastrer, 2 grils et thermostat réglables, lumière IED, charnières à droite (majoration pour changer les charnières), décongélation automatique, garantie 2 ans, class énergétique D

	30l, B × T × H/l × p × h: 41.9 × 42.3 × 51.2 cm, 13.5 kg	St./pcs 1	18
9	230 V/60 W/50-60 Hz, 0.75 kW/24 h	Fr. 285.-	245.-

*Aufpreis für Umbanden Fr. 60.-/Stück netto!

*Majoration pour changer les charnières Fr. 60.-/pce netto!



Mini-Bar

PVC schwarz, mit Spiegeltüre, thermoelektrischer «Peltier»-Kühlung, Einbau oder freistehend, 2 verstellbare transparente Ablagen, manueller Thermostat hinten, automatische Abtauung, IED Beleuchtung, Temperaturregler, Energieklasse A, Verbrauch 0.4 kw/24 h, Türe rechts-gebändert, umbandbar, Garantie 2 Jahre / PVC noir, panneau de porte miroir en verre trempé, thermoélectrique, à pose-libre ou à encastrer, 2 clayettes transparentes réglables, thermostat manuel à l'arrière, dégivrage automatique, lumière IED, régulateur de température, class énergétique A, consommation 0.4 kw/24 h, charnières à droite, porte reversible (majoration), garantie 2 ans

	230 V/65W H × B × T/h × l × p	St./pcs 1	18
10	125-14* 54.5 × 40.5 × 44.3 cm, 40l, 13.5 kg	Fr. 318.-	270.-

*Aufpreis für Umbanden Fr. 60.-Stück netto

*Majoration pour changer les charnières fr. 60.-pièce netto.



Wasserkocher · bouilloire

Edelstahlbehälter 0.5l mit verdecktem Heizelement (verhindert das Verkalken der Heizschlange), Schalter mit Kontrollleuchte, Kochstopp, Trockengehschutz, inkl. 2 Tassen, 2 Löffel, Zutatenbehälter, Aufbewahrungsbeutel/récipient en acier inox 0.5l avec corps de chauffe couvert (réduit l'entartrage) bouton ON avec lampe de contrôle, arrêt de cuisson automatique, protection contre l'ébullition à sec, avec 2 tasses, 2 cuillères, récipient pour ingrédients, sac

230 V/1000 W St./pcs 1 24

1	1338-46	16.5 × 11.6 × 16.7 cm, 0.7 kg	Fr. 48.-	43.-
---	---------	-------------------------------	----------	------

incl. VRG/TAR

Wasserkocher · bouilloire «Pisa»

Edelstahl/Kunststoff schwarz, doppelwandig, 360° drehbare Kontaktverbindung, separater Sockel mit Anschlusskabel und Kabelaufbewahrung, Trockengehschutz/Kochstopp mit Abschaltautomatik, Deckel mit Sicherheitsverriegelung, Öffnen per Knopfdruck, Kalkfilter im Ausguss/en acier spécial/plastique noir, double paroi, plaque pivotante de 360°, socle séparé avec câble de raccordement et rangement de câble, sécurité contre utilisation à sec et arrêt automatique, couvercle avec verrouillage de sécurité, bouton d'ouverture, filtre anti-calcaire dans le bec

230 V/1800W/50Hz St./pcs 1 24

2	1338-151	11, 14.6 × 18 × 22 cm, 1.2 kg	Fr. 49.-	45.-
---	----------	-------------------------------	----------	------

incl. VRG/TAR



Welcome Tray

Bambus mit 3 Schalen für Kaffee, Zucker, Tee en bambou avec 3 ravers pour sucre, café et thé

Schalen/ravers: 10.4 × 6.8 × 4.7 + 5.2 × 6.8 × 4.7 cm

Tray: 36 × 24 × 2 cm, 1.21 kg St./pcs 1 20

3	530-361	nature	Fr. 52.-	44.-
4	530-362	teakfarbig/coul. teck	Fr. 59.-	49.-



Zimmerserviertablett · plateau «service de chambre»

dreifach unterteilt, Holz, mit Kreidemarker beschriftbar divisé en 3 parties, bois, avec surface décriure

St./pcs 1 10

5	66-40404	40 × 40 × 4 cm, 1.31 kg	Fr. 62.40	53.10
6	66-60404	60 × 40 × 4 cm, 1.74 kg	Fr. 80.20	68.20



Servierwagen · chariot à servir «Sprint»

Holz natur, faltbar, 2 Ablageflächen. 4 lenkrollen bois naturel, pliable, 2 étagères 4 roues amovibles

Masse offen dim. ouvert geschlossen fermé St./pcs 1 3

7	2503-003	69 × 45 × 77 cm	11 × 45 × 104 cm	Fr. 330.-	280.-
---	----------	-----------------	------------------	-----------	-------



Auflegeartikel · produits d'accueil «PRIJA»

zeitgemässe linie von Gästeartikeln mit hochwertigen Komponenten und exotische Fragranzen, Qualität und Design vereint, der grösste Teil der Verpackung ist aus Recyclingpapier, alle Produkte 4-sprachig bedruckt (D/F/I/E)/une ligne moderne de produits d'accueil avec des composants de qualité supérieure et des fragrances exotiques, qualité et design réunis, la plupart des emballages est en papier recyclé, tous les produits sont imprimés en quatre langues (D/F/I/E)

Haut- und Haar-Shampoo · shampoing corps et cheveux

vitalisierend mit Ginseng/vitalisant avec ginseng

		St./pcs	Ct.	1	5
1	88-1	Beutel/sachet 10 ml	600	Fr. 61.-	55.-
2	hs550*	Beutel/sachet 10 ml	600	Fr. 69.-	88.-
3	88-2	flacon 40 ml	216	Fr. 82.-	74.-
4	hs500*	flacon 40 ml	216	Fr. 86.-	69.-

Seife/savon

5	88-3	rund Flowpack/rond flowpack 15 g	300	Fr. 45.-	41.-
5	hs600*	Flowpack/flowpack 15 g	300	Fr. 55.-	
6	88-4	rechteckig Kartonbox/rectangle boîte carton 25 g	100	Fr. 60.-	54.-
7	88-5	rechteckig Kartonbox/rectangle boîte carton 40 g	100	Fr. 33.-	82.-

Duschhaube/bonnets de bain

8	88-6	Kartonbox/boîte carton	100	Fr. 27.-	24.-
---	------	------------------------	-----	----------	------

Nähsets/nécessaire à coudre

9	88-8	Kartonbox/boîte carton	100	Fr. 27.-	24.-
---	------	------------------------	-----	----------	------

Schuhputzschwamm/éponge pour chaussures

10	88-9	Kartonbox/boîte carton	100	Fr. 44.-	39.-
----	------	------------------------	-----	----------	------

Zahnbürsteset/set brosse à dents

11	88-10	Kartonbox/boîte carton	100	Fr. 99.-	90.-
----	-------	------------------------	-----	----------	------

Nagelfeile/lime à ongles

12	88-7	Kartonetui/étui en carton	200	Fr. 99.-	90.-
----	------	---------------------------	-----	----------	------

Verlangen Sie unsere Offerte für personalisierte Auflegeartikel der linie «Prija»
Demandez notre offre pour des produits d'accueil de la ligne «Prija» personnalisée.



* hs-Artikel sind mit «hotelleriesuisse»-Logo personalisiert
* articles hs sont imprimés avec le logo de «hotelleriesuisse»



		St./pcs	Ct.	1	5
1	88-11	Luffa-Schwamm/éponge loofa	100	Fr. 145.-	204.-
2	88-12	Papierstaschentücher/mouchoirs en papier	300	Fr. 110.-	99.-
3	88-14	4 Wattestäbchen/Watte/4 battonnets et ouate	100	Fr. 35.-	32.-
4	88-16	Crème-Bad/bain vitalisant 12 ml	500	Fr. 41.-	91.-
5	88-19	Haut-/Haarshampoo/ shampooing douche vitalisant 15 ml	500	Fr. 65.-	59.-
6	88-20	Körpercrème/crème corporelle 6 ml	500	Fr. 112.-	99.-
7	88-21	Crème-Bad/bain vitalisant 40 ml	216	Fr. 124.-	112.-
8	88-22	Massage-Lotion/lotion massage 40 ml	216	Fr. 163.-	147.-
9	hs650*	Massage-Lotion/lotion massage 40 ml	216	Fr. 162.-	146.-
10	88-23	Aufbau-Shampoo/shampooing vitalisant 40 ml	216	Fr. 82.-	74.-
11	88-24	Rasierstift/set rasage	40	Fr. 60.-	54.-
			St./pcs	1	20
12	88-25	Präsentierplatte Holz/plateau de présentation bois 16 x 16 x 1.4 cm		Fr. 28.-	25.-





Schaumbad-/Duschbadbeutel sachets de bain moussant

10 ml, Ct. = 600 St./pcs

Ct. 1 10

1 1223-7 Fr. 54.- 49.-

Duschgel · gel de douche

7 ml, Carton = 1000 Stück/pcs, 9.7 kg

Ct. 1 10

2 1223-3 Fr. 79.- 71.-

Hotelseifchen · savonnettes pour hôtels

Ct. = 500 St./pcs, Flow-Pack 12g

Ct. 1 10

3 1223-10 Fr. 62.- 56.-

Zahnpflegeset · set dentaire

Flowpack

Ct. 1 5

4 88-53 Carton = 50 St./pcs Fr. 42.- 38.-

Rasiererset · set de rasage

Doppelklingenrasierer mit Rasiergel
rasoir double lame et gel de rasage

Ct. 1 6

5 88-41 Carton = 100 Sets Fr. 73.- 66.-



Kamm · peigne

in transparentem Beutel/en sachet transparent

Ct. 1 10

6 88-42 13 cm, Carton = 200 St./pcs Fr. 34.- 31.-

Schuhlöffel · chausse-pied

Ct. 1 10

7 88-45 Carton = 100 St./pcs Fr. 29.- 26.-

Bleistift · crayon

Naturholz mit Radiergummi/bois naturel, avec gomme

Ct.

8 88-46 Carton = 144 St./pcs Fr. 21.- ~~42.-~~

Gläser-Deckel · couvercles pour verres

Auf Seite 118/ à la page 118



Shoe-Polish · chiffons pour chaussures

Schuhputztüchlein aus Vlies, in Alu-Beutel (lange haltbar) bordeaux mit Gold-Aufdruck in D, F, E, J, zum Auflegen im Hotelzimmer
sachet d'aluminium (longue conservation), bordeaux avec impression or en D, F, E, J, pour mettre dans les chambres d'hôtel

Ct. 1 5

9 1223-2 Carton = 1000 St./pcs Fr. 95.- 85.-

Nähsets · nécessaires à coudre

Etui aus Kunstdruckkarton, bordeaux mit Gold-Aufdruck in D, F, E, J, Inhalt: Nähfaden 4 Farben, je 2 Yards, 2 Nadeln, 2 Knöpfe, 2 Sicherheitsnadeln/pochette bordeaux, avec impression or en D, F, E, J, avec fils à coudre (4 couleurs), 2 aiguilles, 2 épingles, 2 boutons, 2 épingles à nourrice

Ct. = 100 St./pcs

Ct. 1 5

10 5103-1 Fr. 25.50 19.80

Duschhauben · bonnets de bain

für Einmalgebrauch, Plastik transparent, in Beutel bordeaux mit Gold-Aufdruck in D, F, E, J, Gummizug/plastique transparent, jetables, en sachet bordeaux, avec impression or en D, F, E, J

Ct. = 100 St./pcs

Ct. 1 10

11 5147-100 Fr. 17.- 13.-



Tablett · plateau

Plexiglas satiniert, für Auflegeartikel
en plexiglas satiné, pour produits d'accueil

St./pcs 1 50

12 88-49 22 × 14.5 × 2 cm Fr. 13.- 11.70

Seifenhalter · porte-savon

Kunststoff silber/en plastique argent

St./pcs

13 101-55 10 × 7.5 × 2 cm Fr. 5.- ~~8.80~~

Toilettenbecher · verre à dents

Plastik, einzeln verpackt/en plastique, emballé individuellement

Ct. = 1050 St./pcs

Ct. 1 5

14 10-508000 2.5 dl, H 8 cm, Ø 7.7 cm Fr. 234.- 211.-

Preis Stück/prix pièce

St./pcs 1 120

15 431-77 Ø 77 × 55 mm, Glas, rund/clair Fr. 1.30 1.10



Schalen · bol

für Auflegeartikel, Melamin
pour produits d'accueil, en mélamine
weiss/blanc

	St./pcs	1	20
1 5403-15479	15,5 × 15,5 × 3 cm	Fr. 7.80	6.70
2 5403-15477	15,5 × 9,5 × 3 cm	Fr. 5.40	4.60
3 5403-15476	15,5 × 7,5 × 6,5 cm	Fr. 6.90	5.90
4 5403-15452	26,5 × 16,2 × 3 cm	Fr. 16.40	14.-

rot-schwarz/rouge-noir

	St./pcs	1	20
1 5403-15491	15,5 × 15,5 × 3 cm	Fr. 13.40	11.40
2 5403-15489	15,5 × 9,5 × 3 cm	Fr. 10.70	9.10
5 5403-15490	15,5 × 9,5 × 6,5 cm	Fr. 14.-	11.90
4 5403-15458	26,5 × 16,2 × 3 cm	Fr. 22.40	19.10

weitere Grössen auf Anfrage
autres dimensions sur demande



Gästewäsche-Säcke · sac pour le linge à laver

aus Plastik, weiss opak, mit Kordelzug, 3-sprachiger Aufdruck
«Für Schmutzwäsche», mit Vordruck für Zimmer-No. und Name sowie
Werbespruch: «Erstklassige Bedienung im Hotel»
plastique blanc opaque avec cordelettes de fermeture, inscription
«Linge à laver» et emplacement pour no. de chambre et nom du client

Pa. = 500 St./pcs

	Pa.	1	5
6 5298-500	56 × 35 cm	Fr. 124.-	99.-

Service-Avis

Türhänger «Express-Service», Karton blau, für Mängel-Meldung für
Unterhalt im Zimmerbereich, zum Aushängen an der Türklinke, bedruckt
D, F, E, I, J/étiquettes de portes «Express-Service», carton bleu, pour rap-
ports de défauts pour l'entretien des chambres, avec texte en D, F, E, I, J
Pa. = 100 St./pcs

	Pa.	1	5
7 777-2	30.4 × 12.5 cm	Fr. 59.-	47.-

**Türhänger «Umweltservice» · étiquettes de porte
«protection de la nature»**

Handtuchwechsel 19 × 10 cm
changement de serviettes 19 × 10 cm

	Set	1	5
8 12-028	Set = 50St./pcs	Fr. 69.-	59.-



**Türhänger · étiquettes de portes
«Zimmer aufräumen/nicht stören»
faire la chambre/ne pas déranger»**

beidseitig bedruckt, gold und silber, leder bordeaux,
2 côtés imprimés en or et argent, en cuir bordeaux, : D, E, F, SP

	St./pcs	1	50
9 5096-923	26,5 × 11 cm	Fr. 13.50	11.50

«Handtuchwechsel · changement de serviettes»

einseitig goldfarbig bedruckt/1 côté imprimé en or: E, D, F

	St./pcs	1	50
10 5096-922	11 × 24 cm	Fr. 13.50	10.80



**Tischsteller «Umweltservice» ·
chevalets «protection de la nature»**

Text/texte: D,F,I,E: «Handtuchwechsel .../changement de serviettes ...»
21 × 14.8 cm

	Set	1	5
11 12-011	Set = 30 St./pcs	Fr. 32.-	27.-

**Kleber «Umweltservice» ·
auto-collants «protection de la nature»**

Text/texte: D,F,I,E: «Handtuchwechsel .../changement de serviettes ...»

	Set	1	5
12 12-013	Set = 10 St./pcs	Fr. 16.60	14.20



**«Zimmer aufräumen/nicht stören»
faire la chambre/ne pas déranger»**

Plastik, in D, E, F, SP
en plastique, en français, allemand, anglais, espagnol

	St./pcs	1	200
13 5096-919	21 × 6.7 cm	Fr. 3.80	3.10

Türhänger · étiquettes de portes

Plastik rot/grün (STOP/GO)/plastique rouge/vert (STOP/GO)

	Pa.	1	5
14 777-1	20 × 8.5 cm	Fr. 77.-	65.-



1

Kosmetikspiegel · miroir agrandissant

Standmodell, verchromt, 1× Vergrößerung (3×), 1× normal
modèle debout, chromé, 1× agrandissant (3×), 1× normal

St./pcs 1 25

1 530-1717 Ø 17 × H 34 cm Fr. 20.70 17.60



2



3

Kosmetikspiegel · miroir agrandissant

für Wandmontage, Teleskoparm 30 cm, höhenverstellbar, 360° schwenkbar, Spiegel 1× normal, 1× Vergrößerung, mit Schrauben und Dübel
pour fixation au mur, bras télescopique 30 cm, ajustable en hauteur, 360° amovible, miroir 1 face normal, 1× agrandissant, avec vis/chevilles

St./pcs 1 25

2 654-95 Ø 17 cm Fr. 42.50 34.-

«OPTIMA Bar»

an Wandstange (15.5 cm) montierter, doppelseitiger Spiegel, plan und 3-fache Vergrößerung, Schwenkarm 22 cm, höhenverstellbar, um 360° schwenkbar, Stahl verchromt

miroir double face monté sur barre (15.5 cm), ordinaire et grossissant 3×, bras 22 cm, se règle en hauteur et pivote sur 360°, acier chromé

St./pcs 1 50

3 1023-2070 Ø 22.9 cm Fr. 65.- 52.-



4

«Eclips»

beleuchtet, mit 3.6 V Lithium-Standard-Batterie betrieben (inklusive/ Lebensdauer 3–5 Jahre), es fallen also keine teuren und «unmöglichen» elektrischen Installationen an, schaltet automatisch durch Berühren ein und nach 3 Minuten automatisch ab, Spiegel 3× vergrößernd, Arm Messing verchromt mit 4 Gelenken, ausziehbar bis 30.5 cm, 1 Jahr Garantie

miroir lumineux et autonome, fonctionne avec un pile au lithium standard (incluse/longévité de la pile 3 à 5 ans), donc installation sans raccordement électrique chère, mise sous tension par système sensitif, temporisation 3 minutes, vision grossissante × 3, bras en laiton chromé, 4 articulations, extension max. 30.5 cm, garantie 1 an

St./pcs

4 86-655 Ø 18 cm Fr. 75.- ~~185.-~~

5



6



7



8

Gehstockständer · support pour béquilles

ideal für Spitäler, Kliniken, Heime, aus verzinktem Stahl, Fuss schwarz, pulverbeschichtet

idéale pour hôpitaux, cliniques, foyers, en acier zingué, pied noir

St./pcs 1 10

5 123-12050 Ø 6/17 cm × H 73 cm, 3.3 kg Fr. 112.- 99.-

Verbandsschrank · armoire à pharmacie

Stahlblech weiss, verstellbarer Fachboden, 2 Schlüssel, ohne Inhalt
en tôle blanche, avec étagère ajustable, 2 clés, sans contenu

St./pcs 1 10

6 251-1275 36 × 31.5 × 11 cm, 2.9 kg Fr. 118.- 99.-

Schuhroste · égouttoirs pour chaussures

schwarz, auch für Skates
noir, aussi pour skates

St./pcs 1 50

7 64-95368 53 × 36.5 cm Fr. 10.50 8.50

Schuhlöffel · chausse-pied

Edelstahl, mit loch zum Aufhängen
acier spécial, avec trou pour pendre

St./pcs 1 100

8 5167-3101 51.5 cm Fr. 5.90 4.90



Haartrockner · sèche-cheveux

Artikelnr.	Model	Stecker/avec prise	230 V Watt	dB	Spiralkabel câble spirale	Wandhalterung inkl. ** support mural incl. **	Luft-/Temperaturstufe combinaison de température/ventilation	Abkühlstufe Cool position Cool à l'air froid	St./pcs.	1	30
1	1023-54205	✓	1200	72	✓	-	3	✓	Fr.	49.-	39.-
2	1023-58403	✓	2000	81	✓	-	6	-	Fr.	92.-	74.-
3	1023-55402	-	1200	75	✓	✓	2	-	Fr.	46.-	37.-
4	1023-53003	-	1200	72.5	✓	✓	-	-	Fr.	51.-	45.-
5	1023-542	-	1200	72	✓	✓	3	✓	Fr.	69.-	49.-
6	1023-54214	-	1800	74	✓	✓	3	✓	Fr.	78.-	63.-
7	1023-54215	-	1800	74	✓	✓	3	✓	Fr.	78.-	63.-

incl. VRG/TAR

° mit Rasiersteckdose/avec prise rasoir 110-230 V

** Festmontage durch Elektriker/montage fix par électricien



Wandhalter · support mural

für Haartrockner, mit Kabelsperrvorrichtung
pour sèche-cheveux, avec dispositif de blocage du fil

	St./pcs	1	20
8	1223-040	Universal schwarz/noir	Fr. 5.- 9.90
9	1023-034	transparent	Fr. 8.90 7.30
10	1023-033	«Jolly Chrome», Kunststoff/plastique	Fr. 11.90 9.90



Hotel-Slippers

Baumwolle-Frottierstoff, uni weiss/en coton éponge, uni blanc

Pa. = 10 Paare/pairs

Pa. 1 10

1	1457-5552	Antirutschsohle/ semelle anti-glisse	Fr. 32.90	29.60
---	-----------	-----------------------------------------	-----------	-------

Ct. = 100 Paar/pair

Ct. 1 10

2	54-001	leichte Version/version légère	Fr. 139.-	105.-
3	54-002	Antirutschsohle/semelle anti-glisse	Fr. 163.-	123.-
4	54-003	dicke Velour-Qualität, Antirutschsohle 5 mm/ qualité velour épaisse, semelle anti-glisse 5 mm	Fr. 242.-	182.-

Frottierwäsche · linge de toilette éponge

koch- und chlorecht, 100% Baumwolle, weiss, Walk-frottier uni, 400 g/m²

résistante au lavage de 95 °C et au chlorure, 100% coton, blanc, Walk-frottier, uni, 400 g/m²

		Min.	St./pcs 10	60
6	1238-201	Waschlappen/lavette de toilette, 30 × 30 cm	10	Fr. 2.10 1.70

Badevorlagen · tapis de bain

Frottiertgewebe, weiss
tissu-éponge, blanc

		St./pcs 10	25
7	5264-1	50 × 70 cm	Fr. 8.90 7.70



Bademantel · peignoir

100% Baumwolle weiss, 360 g/m² mit Schalkragen, Gurt und 2 Taschen, Einheitsgrösse (XL), für Hotelzimmer und Spa

100% coton, blanc, 360 g/m², avec col-châle, ceinture et 2 poches, taille unique (XL)

		St./pcs 1	25
5	5264-2	Fr. 46.-	37.-



Badezimmerhocker · tabouret de salle de bain

Chromnickelstahl/acier nickel chromé

		St./pcs 1	20
8	530-30	30 × H 40 cm, 2,5 kg	Fr. 72.- 62.-

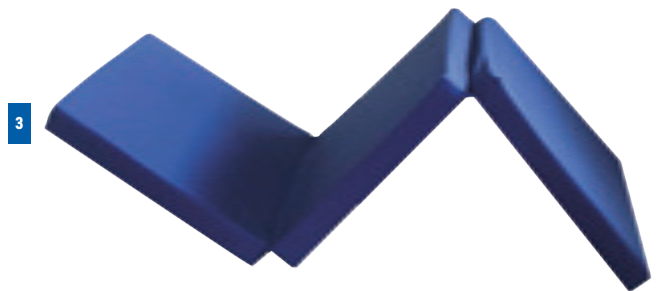

Babybett · it pour bébé «next2me»

geeignet von 0 bis 6 Monate (max. 9 kg), 6-fach höhenverstellbar, klappbar, mit 2 Rollen/Bremsen, atmungsaktiver Matratze, Transporttasche pour bébés de 0 à 6 mois (max. 9 kg), 6 x réglable en hauteur, pliable, avec 2 roues/freins, matelas respirant, sac de transport

	L x B x H/l x l x h	Höhe Ober-/Unterkante	St./pcs	1	3
1	1146-33922	93 x 69 x 81 cm	66-81/34-42 cm	Fr. 259.-	233.-

Kinderbett · lit d'enfant d'appoint

leicht und schnell aufgebaut, geeignet ab 0 bis 4 Jahre (bzw. 15 kg), ohne Matratze, Metallgestell, Bezug 100% Nylon abwaschbar/ léger et vite installé, pour enfants de 0 à 4 ans (15 kg), sans matelas, cadre en métal, housse 100% nylon, lavable

	offen/ouvert:	60 × 120 × 78 cm	geschlossen/fermé:	21 × 80 × 22 cm, 8.5 kg	St./pcs	1	3
2	836-2001				Fr. 75.-	64.-	

Matratze · matelas

	offen/ouvert:	60 × 120 × 5 cm	geschlossen/fermé:	16 × 60 × 40 cm, 0.9 kg	St./pcs	1	3
3	836-2002				Fr. 39.-	33.-	

Duvets und Kissen - Duvets et Coussins

Schenken Sie sich und Ihren Gästen ein neues Schlafgefühl

Offrez-vous, ainsi qu'à vos hôtes, un nouveau confort de sommeil



Duvets und Kissen · Duvets et Coussins

Artikelnr.	Inhalt	Fassung	Masse	Waschbar	St./pcs	1	15
Preisgünstig, spez. Steppung fixiert Duvetinhalt / avantageux, piquage spécial fixe le contenu de façon							
1	1018-8204 Flachduvet duvet plat	1350 g Polyester-Hohlfasern 1350 g fibres creuses en polyester	Baumwolle/Polyester Coton/polyester	160 × 210 cm	40°C	Fr.	82.- 74.-
2	1018-82052 Kissen coussin	Polyesterflocken flocons en polyester	Mischgewebe tissu mixte	60 × 90 cm	40°C	Fr.	35.- 32.-
für Allergiker und Asthmatiker, Geruchsschutz, Schutz vor Milben, Bakterien, Schimmelpilzen pour les pers. allergiques et asthmatique, protection durable contre odeurs désagréables, les acariens, les moisissures et les bacteries							
3	1018-8206 Flachduvet duvet plat	1350 g Polyester-Hohlfasern 1350 g fibres creuses en polyester	Weiche Microfaser microfibre tendre	160 × 210 cm	60°C	Fr.	149.- 134.-
4	1018-82073 Kissen coussin	Polyesterfasern fibres en polyester	Weiche Microfaser gesteppt microfibre tendre piquée	60 × 90 cm	60°C	Fr.	69.- 62.-



Serviettentaschen · pochettes pour serviettes

hochweisser Halbkarton, mit Namensfeld
cartonnés, avec emplacement pour le nom

Ct. = 250 St./pcs, 27 × 12 cm

Ct. 1 10

1 194-2 Fr. 49.- 45.-

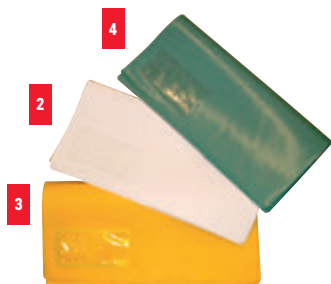

Serviettentaschen · pochettes pour serviettes

Plastik, mit Namensschild
plastique, avec emplacement pour le nom

24 × 12 cm

St./pcs 50 200

2	5316-2	weiss/blanc	Fr. 2.80	1.80
3	5316-3	gelb/jaune		
4	5316-4	türkis/turquoise		



Lasergravur nach Ihren Vorgaben möglich!
Gravure laser possible selon indication!

Serviettenklammern · pincés à serviettes

Kunststoff schwarz/plastique noire

3.4 cm, Beutel/sa. = 100 St./pcs

Beutel/sa. 1 10

5 5327-154 Fr. 10.50 8.90



Serviettenhalter · pincés à serviettes

mit Kettchen, Metall/avec chaîne, métal
ca./environ 44 cm

Sack/sachet = 10 St./pcs

Sa. 1 20

6 5349-102 Fr. 22.- 17.-



Servietten-Clips · pincés à serviettes

Messer und Gabel gekreuzt, echt vergoldet, 5 cm
couteau et fourchette croisés, plaqué or, 5 cm

Prägung/impression APAG Pa. = 12 St./pcs Pa. 1 10

7 5263-19 Fr. 54.- 40.80

neutral/neutre Pa. = 12 St./pcs Pa. 1 10

7 5263-29 Fr. 69.60 58.80

Lasergravur · gravure laser

für Serviettenhalter, Preis ab Reinzeichnung ohne Halter
pour pincés à serviettes, prix à partir du dessin sans pince

Preis per Gravur/prix par gravure

St./pcs 100 500 1000

8 5249-1 netto! Fr. 3.90 1.90 1.60

Musteranfertigung (bei Auftragserteilung gratis)

fabrication échantillon (gratuit en passant la commande) Fr. 80.-

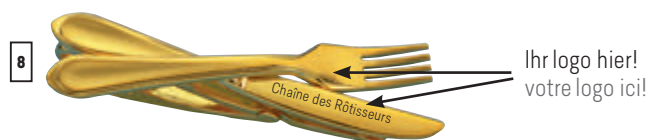

Servietten-Clips nach Kundenwunsch «Tafelgesellschaft zum Goldenen Fisch»/«Chaîne des Rôtisseurs» etc./pincés à serviette réalisée pour «la confrérie du Poisson d'Or»/«Chaîne des Rôtisseurs» etc.



Etui

für Servietten-Clips, weinrot mit Goldkante/pour pince à serviette, bordeaux avec filet en or couteau et fourchette croisés, plaqué or

St./pcs 1 288

9 5263-39 58 × 80 × 22 mm Fr. 2.60 1.95

Logodruck möglich, weitere Farben auf Bestellung: schwarz/silber, schwarz/gold, grau/silber, blau/gold/impression du logo possible, autres couleurs sur demande: noir/argent, noir/or, gris/argent, bleu/or

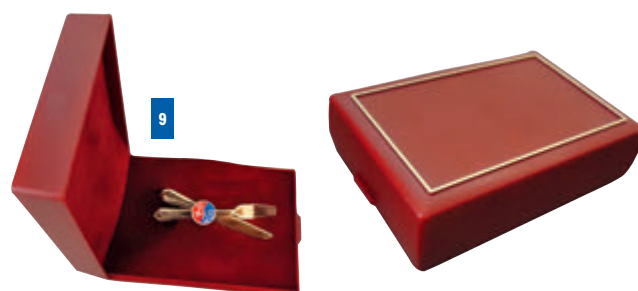



Gastromolton · molletons de table

weisser geschäumter Schaumstoff, beidseitig beschichtet, 1 Seite genoppt/1 Seite glatt, rutschfest, wasserundurchlässig, waschmaschinenfest, waschbar bei 60 °C, Rolle = 15 m / en matière plastique mousse blanche, une face lisse et une face énoquée, antidérapant, imperméable, résistant à la machine à laver 60 °C, rouleau = 15 m

	Breite	Rolle/roul.	1	3
2	210-2620	85 cm	Fr. 375.-	380.-
2	210-2630	110 cm	Fr. 456.-	410.-
2	210-2634	130 cm	Fr. 525.-	470.-

Zuschnitte möglich, verlangen Sie unsere Offerte!

Coupe sur mesure possible, demandez notre offre!



Tischklammern · pincés-nappe

	vernickelt/nickelé	St./pcs	1	100
3	1349-22100		Fr. -.80	-.65

	weiss/blanc, Pa. = 100 St./pcs	Pa.	1	5
4	5084-50		Fr. 12.20	10.40

Tischwäsche · linge de table «Roda»

100% Baumwolle mit Atlas-Kante, Vollzwirn-Qualität hochweiss, kochecht
100 % coton, avec dessin atlas, qualité chaîne-retors, lavable à 95 °C

St./pcs

1	235-1010	Napperons 100 × 100 cm	NSV Fr. 5.-	7.80
1	235-1313	Napperons 130 × 130 cm	NSV Fr. 6.-	14.20
1	235-1317	Tischdecke/nappe 130 × 170 cm	NSV Fr. 8.-	19.10
1	235-1322	Tischdecke/nappe 130 × 220 cm	NSV Fr. 11.-	22.90



**Toques**

aus nassfest imprägniertem Papier, mit Kreppkopf, luftdurchlässigem Oberteil und veränderbarer Kopfweite/papier blanc

Preis Stück/prix pièce
St./pcs 100 1000

1	6004-2	22 × 29 cm (gefalzt/plié)	Fr. -.92	-.83
---	--------	---------------------------	----------	------

**Toques**

aus hochweissem Vlies, luftdurchlässiges Oberteil und veränderbarer Kopfweite

en non-tissé blanc, avec trous d'aération, tour de tête ajustable

Carton = 250 St./pcs Ct. 1 10

2	158-11	28 × 23 cm	Fr. 165.-	125.-
---	--------	------------	-----------	-------

(St./pcs = -.66 -.50)

**Toques**

Vlies, hochweiss, extra hoch (30 cm), veränderbare Kopfweite en non-tissé, extra blanc, haut (30 cm), tour de tête ajustable

St./pcs

3	6004-6	30 cm Pa.=50	NSW Fr. -.99	1.49
---	--------	--------------	--------------	------

**Toques «Europa»**

aus geprägtem Saugstoffpapier, Plisseé-Imitation, offenliegend zum Zusammenkleben, weiss

papier blanc, imitation plissé, ajustable par autocollant

Preis Stück/prix pièce
St./pcs 100 1000

4	6004-4	21 cm	Fr. -.49	-.44
---	--------	-------	----------	------

**Köchinnenhauben · bonnets de cuisine**

weiss, aus luftdurchlässigem, leichtem Vliesstoff, mit Schild und eingenähtem Elast-Band, für alle Kopfgrössen passend

blancs, pour tous les tours de tête

Box = 100 St./pcs Box 1 10

5	1457-670	Fr. 24.60	20.90
---	----------	-----------	-------

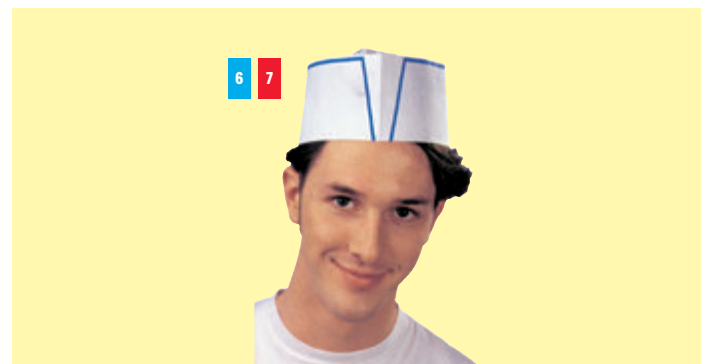
**Koch-Police-Mützen · calots**

Papier, hochweiss, nassfest imprägniert, leicht und luftdurchlässig, sauber, hygienisch, mit Kreppfaltboden und veränderbarer Kopfweite

papier ultra blanc

Ct. = 500 St./pcs St./pcs 100 5000

6	6004-1	Fr. -.34	-.28
---	--------	----------	------

Einweg-Kochmützen · calot à usage unique

Papier weiss, mit blauer Zierkante, leicht, luftdurchlässig, sauber und hygienisch, Kopfweite veränderbar

papier blanc avec filet bleu, léger, laisse passer l'air, propre, hygiénique, taille variable

Box = 100 Stück/pièces Box 1 30

7	66-50	Fr. 19.80	15.80
---	-------	-----------	-------



Service-Handschuhe · gants pour servir

Baumwolle weiss/coton blanc

12 Paar/paires Box 1 12

1	1457-3151	S	Fr. 14.70	12.50
1	1457-3152	M		
1	1457-3153	L		

für Küchen-/Kühlraum, 60% Cotton, 40% Viscose, weiss, inwendig geraut/blanc

2 1331-1547 Paar/paire Fr. 9.90

stark isolierende Qualität, 100% Cotton, weiss
fortement isolant, blanc

Paar/paire 1 24

3	5217-211	XS/S	Paar/paire	Fr. 4.50	3.90
3	5217-213	M/L	Paar/paire	Fr. 4.50	3.90
3	5217-215	XL	Paar/paire	Fr. 4.50	3.90



Hitzehandschuh · gant thermorésistant à la chaleur «Flamestar»

bis 250°C, Einzelhandschuh, Canvas mit Spezialbeschichtung, gefüttert
100% Baumwolle

jusqu'à 250°, canevas avec revêtement spécial, fourrage 100% coton

St./pcs 1 6

4 1457-106 44 cm Fr. 21.70 18.50

Hitzschutzhandschuh · gant thermorésistant à la chaleur

Hitzeschutz bis zu 50°C, mit Stulpe 20 cm, Baumwolle, waschbar 40°C
protection contre la chaleur de 50°C, avec revers 20 cm, coton, lavables à 40°C

Paar/paire 1 6

5	1457-3317	Fäustling/mitaine	NSV Fr. 5.-	11.60
6	1457-3311	Fingerhandschuh/gant	Fr. 5.90	4.90



Wäschemarker · marqueur pour textiles «edding»

zur waschfesten Kennzeichnung von fast allen Textilien (-90°C)
pour marquages sur presque tous textiles (-90°C)

St./pcs 1 12

7 1433-8040 Fr. 6.80 5.80

Chefschürzenband · rubans pour tabliers du chef

Baumwolle, rohweiss, breit/coton écri

RI. 1 5

8 715-5680 RI./roul. = 100 m x 16 mm Fr. 66.30 52.90

Namenband · ruban nom

zum Aufbügeln, Beschriftung mit Wäschemarker
auto-adhésif à chaud, pour inscription avec marqueur pour textiles

9 1481-6997 3 m Fr. 4.30



Casserolierschürzen · tablier de casseroier

aus strapazierfähigem PVC, wasserfest, mit latz
PVC, imperméable, avec bavette

St./pcs 1 12

10	5282-7	112 cm, blau/bleu	Fr. 46.-	37.-
11	5282-71	112 cm, weiss/blanc	Fr. 46.-	37.-

Kellnerschürzen · tabliers pour serveurs

Baumwolle gebleicht, ohne latz
coton, blanchi, sans bavette

115 cm, B/larg. 90 cm

St./pce

12 5351-115 NSV Fr. 5.- 16.80



Einwegschrürzen · tabliers à usage unique

aus IDPE mit latz, 2 lenden- und 1 Halsband
avec bavette

122 x 69 cm, Ct. = 100 St./pcs

Ct. 1 10

13 5298-100 Fr. 12.60 9.90

Chefschürzen · tabliers du chef

Baumwolle gebleicht, 90 cm breit
coton, blanchi, largeur 90 cm

St./pcs 1 50

14	5351-60	ohne latz/sans bavette, l 60 cm	Fr. 7.90	6.30
14	5351-70	ohne latz/sans bavette, l 70 cm	Fr. 11.50	9.-
15	5351-90	mit latz/avec bavette, l 90 cm	Fr. 12.90	9.90

Chefschürzen · tabliers du chef

100% Baumwolle, weiss, 90 cm breit, mit Bündel
100% coton blanc, largeur 90 cm, avec ruban

ohne latz/sans bavette Länge/long. St./pcs 1 100

16	R5351-70	70 cm	NSV Fr. 4.50	3.50
16	R5351-85	85 cm	NSV Fr. 5.-	4.-



Seifenspender · distributeur de savon

Kunststoff chromfarbig, ideal für Hotelzimmer
plastique couleur chrome, idéale pour chambre d'hôtels

St./pcs 1 24

1 615-583 0.17 l, 5.5 × 7 × 14.5 cm Fr. 19.- 15.-

Kunststoff transparent/Chrom
en plastique transparent/chromé

St./pcs 1 5

2 615-513 0.55 l, 11.5 × 9.5 × 18.5 cm Fr. 46.80 37.50

Kunststoff transparent, Drucktechnik, mit Montagematerial und Schlüssel
plastique transparent, avec kit de montage et clé

St./pcs 1 5

3 5347-2225 0.8 l, 9.5 × 9.5 × 25 cm Fr. 54.- 43.-



Duschspender · distributeur de savon «Squeeze me»

Spendersystem für Seife & Shampoo mit Levelband für Inhaltskontrolle,
ph-Wert 5.5

système de distributeur de savon et gel, avec contrôle du niveau,
valeur ph 5.5

St./pcs 1 24

4 88-93 Duschgel/gel de douche 330 ml
Haut + Haar/corps + cheveux, ph 5.5 Fr. 5.20 4.70

5 88-94 Handseife/savon à main 330 ml, ph 5.5 Fr. 5.20 4.70



Halter · support «Squeeze me»

mit Schlüssel, Schrauben + Dübel

St./pcs

6 88-91 matt transparent

NSW Fr. 4.50



Gel «Hair + Body»

extramildes Duschgel für Haut und Haar, ph-Wert 6
gel douche et shampooing, extra doux, valeur ph 6

Bidon 1 12

7 1457-300 Bidon = 10 l

Fr. 67.60 60.90



Seifencreme · crème de savon

parfümiert, ph-Wert 6, für alle Seifenspender
parfumé, valeur ph 6, pour tous les distributeurs de savon

Bidon 1 6

8 1457-200 Kanne/bidon = 5 l

Fr. 27.70 23.60

**Abfalleimer · seau à ordures**

Kunststoff weiss/plastique blanc

St./pcs 1 48

1	615-565	Ø 22.5 × 25 cm, 6 l	Fr. 21.50	18.30
---	---------	---------------------	-----------	-------

Abfalleimer · seau à ordures

Kunststoff beige/plastique beige

St./pcs 1 30

2	530-1130	Ø 22 × H 22 cm, 6 l	Fr. 5.20	4.50
---	----------	---------------------	----------	------

Pedaleimer · poubelle à pédaleEdelstahl mit herausnehmbarem Kunststoffeimer
acier spécial avec seau en plastique amovible

St./pcs 1 48

3	5281-50130	3 l, Ø 17 × H 27 cm	Fr. 29.-	25.-
3	5281-50131	5 l, Ø 20 × H 29 cm	Fr. 39.-	33.-

**Toilettenboy · poubelle à pédale**Pedal-Eimer aus Kunststoff, weiss, mit Einzeimer, mit Henkel
plastique blanc avec récipient intérieur à anse

St./pcs 1 36

4	760-2	20 × 23 cm × 30 cm, 6 l	Fr. 16.80	14.30
---	-------	-------------------------	-----------	-------

Schwingdeckeleimer, Kunststoff, granitfarbig
couverture amovible, plastique, couleur granit

St./pcs

5	1209-341	22 × 22 × 37 cm, 9 l	Fr. 7.70	14.90
---	----------	----------------------	----------	------------------

**Windeleimer · poubelle pour couches bébés**mit gutschliessendem Deckel, Henkel, Kunststoff, granitfarbig
avec couvercle, anse, plastique, couleur granit

St./pcs 1 10

6	1209-1170	Ø 29 × 30 cm, 15 l	Fr. 17.10	14.60
---	-----------	--------------------	-----------	-------

**Abfallbehälter · poubelle murale**Kunststoff weiss, Deckel rot, 2 Griffe
plastique blanc, couvercle rouge, 2 anses

St./pcs 1 5

7	876-1	Ø 36 × 50 cm, 36 l	Fr. 57.-	46.-
---	-------	--------------------	----------	------

Alu gebürstet/en aluminium brossé

St./pcs

8	1019-458	37.3 × 67.8 × 19.3 cm	Fr. 39.-	158.-
---	----------	-----------------------	----------	------------------

**Abfallkorb · poubelle**zusammenklappbar, plastifizierter Draht
fil métallique plastifié blanc

9	911-11	31.5 × 22 × 43 cm	Fr. 36.-	
---	--------	-------------------	----------	--

9	911-16	41.5 × 26 × 63 cm	Fr. 42.-	
---	--------	-------------------	----------	--

Abfalleimer · seau à ordures

Kunststoff weiss/plastic blanc

St./pcs 1 24

10	615-510	32 × 27 × 50 cm, 35 l	Fr. 36.90	29.60
----	---------	-----------------------	-----------	-------



Papierhandtücher · serviettes à main

	Falz pliage	Grösse dim.	Beschreibung description	Inhalt teneur	St./pcs Carton 1	Carton 28
1	C	25 × 31 cm	naturfarbig, 1-lagig, Krepp nature, 1-couche, crêpé	Pal. = 28 Ct., Ct.=4608 St./pcs	Fr. 52.10	Fr. 46.90
2	C	25 × 31 cm	weiss, 2-lagig/blanc, couches	Pal. = 28 Ct., Ct.=2400 St./pcs	Fr. 91.40	Fr. 80.50
3	Z	24 × 23.5 cm	Recycling, grau, 1-lagig, Krepp recycling, gris, 1-couche, crêpé	Pal. = 32 Ct., Ct.=4500 St./pcs (25Pa. A 180 St./pcs)	Fr. 37.50/Ct. netto!	
4	ZZ	23.5 × 24 cm	hochweiss, 2-lagig, Zellstoff superblanc, 2-couches, tissu	Pal. = 28Ct., Ct.=3750 St./pcs (25Pa. A 150 St./pcs)	Fr. 43.30/Ct. netto!	
5	ZZ	25 × 23 cm	naturweiss, Krepp, 1-lagig blanc, crêpé, 1-couche	Pal. = 28 Ct., Ct. = 5000 St./pcs	Fr. 39.30	Fr. 34.60
6	ZZ	25 × 23 cm	hochweiss, 2-lagig superblanc, 2-couche, Tissue	Pal. = 28 Ct., Ct. = 3750 St./pcs	Fr. 98. -	Fr. 88. -
7	ZZ	23 × 23 cm	hochweiss weich, 1-lagig blanches, douces, 1-couche	Pal. = 28Ct., Ct. = 3990 St./pcs	Fr. 101. -	Fr. 91. -
8	V	19 × 25 cm	grau, 1-lagig, Krepp grise douces, 1-couche, crêpe	Pal. = 28 Ct., Ct. = 6000 St./pcs	Fr. 41.80	Fr. 37.70
					Carton 1	Carton 32
9	Interfold Coupons	21×34 cm	hochweiss, 2-lagig blanches, 2 couches	Pal. = 32 Ct., Ct. = 2856 St./pcs	Fr. 84.60	Fr. 74.50
10	Interfold Coupons	21×34 cm	hochweiss, 2-lagig blanches, 2 couches	Pal. = 32 Ct., Ct. = 2310 St./pcs	Fr. 85. -	Fr. 7. -

Handtuchspender · distributeur de serviettes à main

Edelstahl matt, mit Schloss, für C- oder ZZ-Falz
acier spécial mat, à fermer à clé, pour serviette pliage C ou ZZ

11	1027-262	27.5 × 35.5 × 10 cm	Fr. 155. - 132. -
----	----------	---------------------	-------------------

für C-Falz + ZZ-Falz (Zick-Zack), Kunststoff weiss, für 400 Blatt,
mit Montage Material und Schlüssel
pour pliage «C» et «ZZ» (zick-zack), plastique blanc, pour 400 serviettes,
avec kit de montage et clé

12	5347-9002	28.5 × 13 × 40 cm	Fr. 49. - 39. -
----	-----------	-------------------	-----------------

Kunststoff, für 250 Handtücher (C, Z, Interfold)
plastique, pour 250 serviettes (C, Z, Interfold)

13	16-79941	29 × 10 × 30 cm	Fr. 47.60 39.60
----	----------	-----------------	-----------------

Einsatz zu Handtuchspender · plaque pour distributeur

Einsatzplatte für alle herkömmlichen C-Falz Handtuchspender, zum
Wechsel auf Interfold Handtücher/plaque pour tous les distributeur avec
serviettes pliage C, pour changer sur les serviettes Interfold

14	1019-99	Fr. 8.80
----	---------	----------





Gesichtstücher · serviettes pour le visage

Tissue, 2-lagig/2 épaisseurs

Box = 100 St./pcs, Carton = 40 Box, Pal. = 28 Carton (1120 Boxen)

1	852-8850	Fr. 910.-/Palette	(Fr. -.81/Box) netto!
1	852-8851	Fr. 47.70/Carton	(Fr. 1.19/Box)



Gesichtstücher · serviettes pour le visage «Tork Premium»

Tissue/cellulose

Boxe/boîte = 100 St./pcs

Ct. = 36 Boxen/boîtes

2	1019-14026	Fr. 51.70	Ct. 1 35 46.60
---	------------	-----------	----------------



Cosmetic Box Dispenser

Kunststoff, Klebeband, Schrauben/Dübel inkl.

en plastique, bande auto-collante, vis/chevilles incl.

			St./pcs 1 30
3	1036-4	weiss/blanc 26 × 14 × 6 cm	Fr. 13.90 11.20
4	1036-8	schwarz/noir 26 × 14 × 6 cm <small>NSV</small>	Fr. 12.- 48.-
5	1036-5	chrom/chromé 26 × 14 × 6 cm	Fr. 29.40 23.60



WC-Hygienestreifen · bande pour siège de W.C.

Hygienegarantie-Streifen mit Aufschrift «Garantiert hygienisch» in D, F, E, I, SP, GR, arabisch

bande de garantie d'hygiène pour siège de WC avec impression «garantie d'hygiène» en F, D, E, I, ES, GR, arab

			Pa. 1 5
6	88-09	55 × 5 cm	Fr. 59.- 50.-



Hygiene-Beutel · sachets hygiéniques

für/pour 5347-1/-2, 1036-7

Box: 12.5 × 8.5 × 2 cm, Beutel/sachet: 27 × 8 × 7 cm

			Ct. 1 10
		Ct. = 50 Box à 30 St./pcs (= 1500 St./pcs)	
7	16-79932	Fr. 49.-	39.-



Hygienebeutelspender · distributeur pour sachets hygiéniques

Kunststoff, selbstklebend/en plastique, auto-collant

für/pour Art. 16-79932

			St./pcs 1 100
8	5347-2	weiss/blanc	Fr. 6.90 4.90
9	1036-7	schwarz/noir, 14 × 10 × 2.5 cm <small>NSV</small>	Fr. 5.- 13.70
10	5347-1	verchromt/chromé	Fr. 9.60 6.90

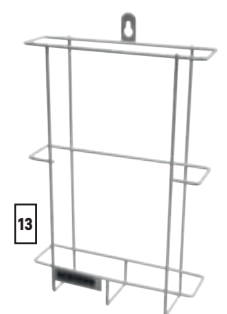

Hygienebeutel · sachets hygiéniques

Polybeutel zum Aufhängen/matière plastique, pour pendre

			Ct. 1 10
		Block = 100 St./pcs, Ct. = 1000 St./pcs	
11	920-50	17 × 27 cm	Fr. 31.80 25.50

Papier, weiss, Aufdruck in 5 Sprachen / papier, blanc, impression en 5 langues

			Ct. 1 10
		Ct. = 1000 St./pcs	
12	920-10	29 × 17 cm	Fr. 69.- 55.-

Halter für Hygienebeutel · support pour sachets hygiéniques

weiss plastifiziert, Fassungsvermögen 100 Stück
blanc, plastifié, cont. 100 pcs

			St./pcs
13	911-7	28 × 17 × 4 cm, für/pour Art. 920-10 <small>NSV</small>	Fr. 7.40 13.70



Wandwickeltisch · table à langer murale

Kunststoff abwaschbar, ausklappbare Frontklappe (Gasdruckfeder), Belastbarkeit getestet bis 150 kg, hygienisch, da mit Auflegepapier-Spender versehen, mit Haltegurt, 4 Dübelschrauben und Montageanleitung/plastique, lavable, rabatable, testé jusqu'à 150 kg, hygiénique (distributeur de papier), avec ceinture, mode d'emploi

«KOALA KARE»

H × B × T (geschlossen/offen/prof. fermé/ouvert):

	90 × 56 × 13/89 cm	St./pcs	1	3
1	5345-1	Fr.	598.-	498.-
	57 × 89 × 10/58 cm, 13.2 kg	St./pcs	1	3
2	5345-10	Fr.	598.-	498.-

bis 100 kg getestet/testé jusqu'à 100 kg

H × B × T (geschlossen/offen/prof. fermé/ouvert):

	90 × 56 × 11.7/90.3 cm	St./pcs	1	5
3	5345-22	Fr.	665.-	565.-

B × T (geschl./offen) × H/larg. × prof. (fermé/ouvert) × haut:
87.2 × 10.2/52 × 51.3 cm

		St./pcs	1	3
4	5345-2	Fr.	520.-	468.-

Papierauflagen · serviettes

für Wickeltische
pour tables à langer

		Ct.	1	5	
5	5345-9	33 × 46 cm, Ct. = 100	Fr.	39.-	31.-





(R) = RECYCLING

Toilettenpapier · papier hygiénique



		Mat.	Lagen épais.	Farbe cou.	Coup. coup.	RI/Sa. roul./sa.	Pal.		
1	852-7742	Tissue	2	hochweiss/blanc	250	72 RI./Sac(9 × 8)	24 Sac (1728 RI.)	Fr. 555.-/Pal. (Fr. -.32 RI)	
1	852-7741	Tissue	2	hochweiss/blanc	250	72 RI./Sac(9 × 8)	24 Sac (1728 RI.)	Fr. 34.-/Sac (Fr. -.47 RI)	
1	852-8811	Tissue	3	hochweiss/blanc	250	72 RI./Sac(9 × 8)	24 Sac (1728 RI.)	Fr. 625.-/Pal. (Fr. -.36 RI)	
1	852-8812	Tissue	3	hochweiss/blanc	250	72 RI./Sac(9 × 8)	24 Sac (1728 RI.)	Fr. 38.20/Sac (Fr. -.53 RI)	
2	852-8138	«de Luxe»	Tissue	4	hochweiss superblanc	150	60 (10 × 6)	24 Sac (1140 RI.)	Fr. 614.-/Pal. (-.54/RI.)
2	852-8139	«de Luxe»	Tissue	4	hochweiss superblanc	150	60 (10 × 6)	24 Sac (1140 RI.)	Fr. 37.50 (-.62/RI.)
								Sa. 1 18	
3	105-33	Supersoft	Tissue	3	hochweiss/blanc	250	72 (9 × 8)	18 sac	Fr. 49.50 44.60
								Sa. 1 16	(R)
4	1019-110782	Tork Premium	Tissue	3	hochweiss/blanc	250	30	16 sac	Fr. 26.80 24.20
								Sa. 1 20	(R)
5	1019-3006	Toti Soft Neutral	Tissue	3	weisslich/blanch.	250	60 (6 × 10)	20 sac	Fr. 39.50 35.60
								Sa. 1 40	(R)
6	1019-20776	Tork Universal	Tissue	2	weisslich/blanch.	400	30	40 sac	Fr. 27.- 23.80
								Sa. 1 27	(R)
5	1019-2053	Toti neutral	Tissue	2	weisslich/blanch.	250	64 (8 × 8)	27 sac	Fr. 32.10 28.30
								Sa. 1 18	(R)
7	1019-3065	Tork Premium	Tissue	3	hochweiss/blanc	150	60 (6 × 10)	18 sac	Fr. 44.- 38.70
								Ct. 1 36	(R)
8	1019-1202	Tork Mini Jumbo	Tissue	2	weiss/blanc	1214	12 RI./Ct.	36 Ct.	Fr. 60.30 53.10
								Ct. 1 36	
9	1019-120203	Tork Adv. Jumbo	Tissue	2	hochweiss/blanc	1800	6 RI./Ct.	36 Ct.	Fr. 61.10 55.-

Jumbo-Rollen · rouleaux géants (360 m)

9	1019-120203	Tork Adv. Jumbo	Tissue	2	hochweiss/blanc	1800	6 RI./Ct.	36 Ct.	Fr. 61.10 55.-
---	-------------	-----------------	--------	---	-----------------	------	-----------	--------	----------------



**WC-Besen · balai W.C.**

Rundform für Wandhalterungen, ohne Randreiniger
forme ronde pour soutien mural, sans nettoie-rebord

38 × Ø 6.5 cm St./pcs 1 100

1 5270-36 weiss/blanc Fr. 4.20 3.50

38 × Ø 6.7 cm St./pce 1 50 100

2 5270-38 schwarz/noir Fr. 4.20 3.80 3.50

Rundform, mit Randreiniger
forme ronde, avec nettoie-rebord

38 × Ø 8.5 cm St./pcs 1 100

3 64-81001 weiss/blanc Fr. 4.90 3.90

mit Randreiniger
avec nettoie-rebord:

St./pcs 1 50 100

4 64-81099 schwarz/noir Fr. 4.90 4.40 3.90

**WC-Garnituren · ensemble W.C.**

runde Form, ohne Randreiniger
forme ronde, sans nettoie-rebord

39 × Ø 14 cm St./pcs 1 60

5 64-85001 weiss/blanc Fr. 5.70 4.90

WC-Garnituren · ensemble W.C.

eckige Form, mit Randreiniger
forme carrée, avec nettoie-rebord

39 × 12.5 × 12.5 cm St./pcs 1 60

6 64-89101 weiss/blanc Fr. 10.30 8.90

7

Hotel le pont		WC Kontrolle					Woche 36	
	MONTAG	DIENSTAG	MITTWOCH	DONNERSTAG	FREITAG	SAMSTAG	SONNTAG	
7.15h	Lucia	Lea		Dani		Karin		
10.30h	Lucia	Lea		Dani		Karin		
12.10h	Lucia	Lea		Dani		Karin		
14.20h	Lucia	Lea				Karin		
16.10h			Sandra		Trix			
18.00h			Sandra		Trix			
20.30h			Sandra		Trix			
22.00h			Sandra		Trix			

Rahmen für Reinigungskontrolle · cadre d'affichage

für Toilettenreinigungskontrollen, Infos etc., Acryl transparent,
mit Klebevorrichtung

pour contrôles de nettoyage de toilettes, informations etc., en acrilique
transparent, avec bande auto-collante

St./pcs 1 10

7 1394-5 A5 Fr. 24.50 19.60

7 1394-4 A4 Fr. 26.90 21.50

8

**«Tork T2 System»**

für Mini-Jumborollen, Kunststoff weiss, abschliessbar,
inkl. Schrauben/Dübel

pour rouleau mini-jumbo, en plastique blanc, avec clé, vis et chevilles

St./pcs

8 1019-555 35 × 13 × 27 cm Fr. 15.- ~~55.-~~



Etagenboy klein · casier pour produits

Kunststoff granit
plastique col. granit
26 × 24 × 11.5 cm

	St./pcs	1	10
1 1209-150		Fr. 11.90	9.90



Kleinerstäuber · pulvérisateur à main

	St./pcs	1	10
2 1017-4115	0.5 l	Fr. 8.30	7.50



Spring-Copper-Cleaner

das bewährte Copper-Cleaner für Kupfer, Messing, Chromstahl, Kessel 5 kg
pour cuivre, laiton, chrome

3 202-905150	Kessel/seau 5 kg	Fr. 74.-	67.-	81.-
--------------	------------------	----------	------	-----------------



Spring-Silver-Polish

Reinigungspaste für Silber/nettoyant pour l'argent

	Tube/tube	1	12	
4 202-9054	Tube/tube 750 g	Fr. 18.90	17.-	
4 202-9053	Eimer/seau 5 kg	Fr. 74.-	67.-	103.-



Latex Handschuhe · gants en caoutchouc latex

gepudert/talqués

	Dispenser-Box = 100 St./pcs	Box	1	10
5 1457-110	S (6 1/2-7)	Fr. 9.90	8.50	
5 1457-120	M (7 1/2-8)	Fr. 9.90	8.50	
5 1457-130	L (8 1/2-9)	Fr. 9.90	8.50	

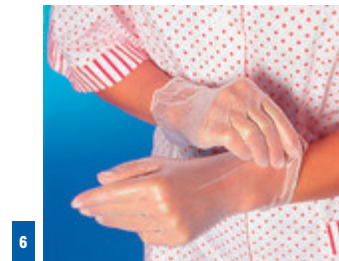

Vinyl-Handschuhe · gants en vinyl

ungepudert/non talqués

	Box = 100 St./pcs	Box	1	10
6 1457-2686	S	Fr. 7.90	6.70	
6 1457-2685	M	Fr. 7.90	6.70	
6 1457-2681	L	Fr. 7.90	6.70	
6 1457-2680	XL	Fr. 7.90	6.70	

Handschuhe · gants de caoutchouc

mit Innenvelourisierung, antibakteriell
behandelt, rutschfest, gelb/intérieur velours, traitement antibactérien,
antidérapant, jaune

Isabelle, Allzweckhandschuh/gants universels

	Pa. = 12 Paar/paires	Pack	1	12
7 1457-256	S	NSV Fr. 6.-	17.70	
7 1457-257	M	NSV Fr. 6.-	17.70	
7 1457-259	L	NSV Fr. 6.-	17.70	

Handschuhe · gants de caoutchouc «Bettina»

Lebensmittelecht, natur Latex, extrem reissfest,
innen Baumwolle beflockt
intérieur velours, latex natur, très résistant

	Pa. = 12 Paar/paires, 30 cm	Pack	1	12
8 1457-968	S	Fr. 8.70	7.80	
8 1457-958	M	Fr. 8.70	7.80	
8 1457-928	L	Fr. 8.70	7.80	
8 1457-908	XL	Fr. 8.70	7.80	



Abwaschbürsten · balayettes à vaisselle

	Pa. = 3 St./pcs	Pa. 1	20
1	64-50000	28 × 10 × 5.5 cm	Fr. 6.10 5.40
2	64-50050	27 × 8 × 6 cm	Fr. 7.40 6.60

Flaschenbürsten · brosses à bouteilles

		St./pcs 1	30
3	1268-900	45 × 6 cm	Fr. 3.70 3.30

Hahnen- und Kannenbürstli · brosses à robinets

	Pa. = 3 St./pcs	Pa. 1	10
4	5301-14	35 × Ø 0.9 cm	Fr. 8.50 7.30

Pissoirbürste · brosse pour urinoir

		St./pcs 1	10
5	64-51070	36 cm	Fr. 9.90 8.50

Überlaufreiniger · brosse à lavabo trop-plein

6	64-53090	18 cm	Fr. 3.80 3.30
---	----------	-------	---------------



Gläserpüler · lave-verres «Spülboy Neptun 2000»

für optimale Gläserreinigung (keine Fett- und Lippenstiftreste), nur Wasseranschluss nötig, getrenntes Vor- und Nachspülen, Druckspülgerät mit gabelförmigem Teleskop-Nachspüler und 2-Stufen-Ventil, mit Anschluss-Schlauch 3/8"/pour un nettoyage des verres efficace (plus de traces de graisse et de rouge à lèvres), à pression d'eau froide, lavage et rinçage séparés, rinçage télescopique avec valve, en forme de fourchette, avec tuyau de raccordement 3/8"

7	5242-1	33 × 19 × 33 cm, Ø 18 cm, 1.9 kg	Fr. 150.- 392.-
---	--------	----------------------------------	----------------------------

Ersatzteile · pièces de rechange

8	5242-2	Ø 8 × H 25 cm	Fr. 17.- 40.30
---	--------	---------------	---------------------------

Bürstenstreifen/brosse de paroi

9	5242-3	10 × 49 cm	Fr. 9.- 51.-
---	--------	------------	-------------------------

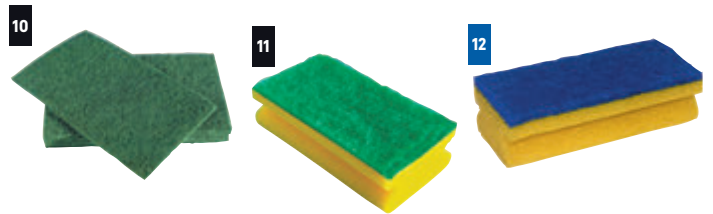

Handpad · tampon abrasif

		St./pcs 10	100
10	5250-1525	15 × 25 cm, Pa. = 10 St./pcs	Fr. -.49 -.37

Schwammpad · tampons abrasifs avec éponge

		St./pcs 10	300
11	5250-2	13 × 8 × 4 cm, Sa. = 10 St./pcs	Fr. -.84 -.67

		Pa. 1	10
12	5251-700	15 × 7 × 4.5 cm, Pa. = 10 St./pcs	Fr. 7.50 6.40



Seifenstahlwatte · tampons à récurer en acier

		Pa. 1	25
13	1035-1	Pa. = 10 St./pcs	Fr. 2.40 2.10

Kupfertopfreiniger · tampons en cuivre

		St./pcs 1	100
14	1035-11	25 × 25 cm, Pa. = 2 St./pcs	Fr. 3.20 2.40



Metalltopfreiniger · éponges métalliques

		Pa. 1	30
15	5186-60200	Ø 15 × 3 cm	Fr. 18.60 14.90

Spiral-Edelstahlschwamm · éponge métallique

		Pa. 1	12
16	1457-898101	60 g, Pa. = 10	Fr. 15.20 12.90



Wischtuch · chiffon

50 perforierte Tücher auf Rolle, hygienisch, fussel- & geruchsfrei, saugaktiv
 50 chiffons perforés sur rouleau, hygiénique, absorbant, sans odeur et peluche
70% Viskose/30% PET

1	5250-50806	20 × 40 cm	Fr. 6.10	5.20
----------	-------------------	------------	----------	------

Allzwecktuch · essuietout

Saugfaservlies robust und saugstark, div. Farben gemischt
 non-tissé robuste et absorbant, couleurs assortis
70% Viskose/30% PP

2	5250-10808	34 × 38 cm, 90g/m ²	Fr. 3.60	3.20
----------	-------------------	--------------------------------	----------	------

Nasswischtuch · essuietout

38 × 40 cm, Pa. = 15 St./pcs, Ct. = 450 St./pcs		Pa. 1	30	
3	78-2	gelb/jaune	Fr. 10.70	9.40
3	78-3	blau/bleu	Fr. 10.70	9.40
3	78-4	rosa/rose	Fr. 10.70	9.40

Geschirr-Waschlappen · torchons de table

Baumwolle, Zwirn, speziell saugkräftig/coton, chaîne-retors
Preis/prix

4	1186-605	37 × 37 cm, 280 g/m ²	Fr. 2.90	2.50
----------	-----------------	----------------------------------	----------	------



Gläsertücher · torchons essuiе-verres

Halbleinen, kariert, gesäumt, Aufhänger mit Pflegesymbolen
 demi-lin, quadrillé, ourlés, 1 cordon d'attache avec symboles d'entretien

Min. = 6 St./pcs	blau/bleu	St./pcs 1	120	
5	5168-103	47 × 85 cm, 260 g/m ²	Fr. 5.90	4.80

Min. = 6 St./pcs	rot/rouge	St./pcs 1	120	
6	5168-104	47 × 85 cm, 260 g/m ²	Fr. 5.90	4.80

Min. = 6 St./pcs	blau/bleu	St./pcs 1	120	
5	330-3021	47 × 85 cm, 225 g/m ²	Fr. 5.30	4.50

Min. = 6 St./pcs	rot/rouge	St./pcs 1	120	
6	330-3022	47 × 85 cm, 225 g/m ²	Fr. 5.30	4.50

100% Baumwolle, gesäumt, mit 1 Aufhänger
 100% coton, ourlés, 1 cordon d'attache

50 × 90 cm, 125 g/m², Min. = 12 St./pcs	St./pcs 1	240		
7	5304-1	rot kariert/quadrillé rouge	Fr. 2.80	2.10
8	5304-2	blau kariert/quadrillé bleu	Fr. 2.80	2.10

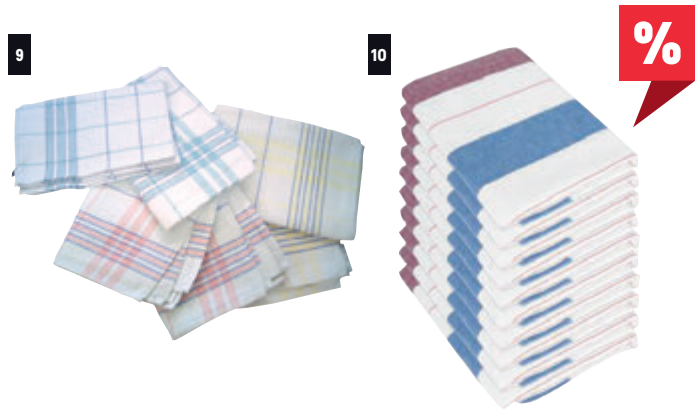

Gläsertücher · torchon essuiе-verre

100% Baumwolle, gesäumt, rot, blau und grün kariert, 1 Aufhänger
 100% coton, ourlés, 1 cordon d'attache

(2 rot/rouge, 2 blau/bleu, 2 grün/vert)	Pack = 6 St./pcs	Pa. 1	24	
9	5282-96	60 × 70 cm, 190 g/m ²	Fr. 29.80	24.-

Küchentücher · torchons de cuisine

3-farbig, gestreift, gebleicht, min 55% Leinen, 45% Baumwolle,
 1 Aufhänger, gesäumt
 Tricolor, rayés, blanchi, min 55% lin, 45% coton, 1 cordon d'attache, ourlés

Pa = 5, Halbleinen/demi-lin	St./pcs 1	120		
10	330-3023	55 × 75 cm, 210 g/m ²	Fr. 3.90	3.20



Handtücher · essuiе-tout

strapazierfähige Halbleinen, blau/weiss Vollkaros, gesäumt, 1 Aufhänger
 mit Pflegesymbolen/demi-lin, quadrillés bleu/blanc, ourlés, 1 cordon
 d'attache avec symboles d'entretien

Pa. = 6 St./pcs	Pa. 1	10		
11	5168-2125	50 × 90 cm, 300 g/m ²	Fr. 49.90	39.90

Chef-Torchons · torchons du chef

Baumwolle, 1 Aufhänger
 coton, écru, avec cordon d'attache

Pa. = 20 St./pcs	St./pcs 20	120		
12	5211-4580	45 × 80 cm, 380 g/m ²	Fr. 3.90	2.70

Vileda-Gläsertücher · essuiе-verres «Vileda»

Preis Stück/prix pce				
St./pcs 5	25			
13	78-1	37 × 53 cm	Fr. 11.20	9.50



Papier-Handtuchrollen · rouleau essuie-tout «Tork Premium»

hochweiss, 3-lagig, perforiert/blanc, 3 épaisseurs, perforée
 Sa. = 6 x 8 Rl./roul. à 51 Cps., 1 Pal. = 14 Sa.

			Sa. 1	14
1	1019-90375	26 x 24.7 cm	Fr. 81.40	71.70



Reinigungsrollen · rouleau de nettoyage «Prima Mini»

1-lagig, 100% Recycling, L 120 m, B 20 x 38 cm perforiert/pérforée,
 315 Blatt/feuilles, Pack = 15 Rollen/rouleau, Palette = 36 Pa. (540 Rl.)

2	852-8410	Fr. 39.90/Pack (2.66 Rl.)
---	----------	---------------------------

1-lagig, 100% Recycling, L 290 m, B 22 cm

Pack = 6 Rollen/rouleau, Palette = 32 Pa. (192 Rl.)

3	852-8460	Fr. 42.10/Pack (7.02 Rl.)
---	----------	---------------------------



Clean-Rollen · rouleau en papier de cellulose «Tork Universal Mini»

für alle Reinigungszwecke, aus naturweissem, nassreissfestem und saugkräftigem Material, 1-lagig, 100% Recycling-Papier très absorbant, résistant, 100% papier recyclé blanc naturel

Preis per Rl./prix par roul.

Carton = 11 Rl./roul., Pal. = 32 Ct. Rl. 11 352

4	1019-20122	L 120 m, B/larg. 21 cm	Fr. 5.10	4.40
---	------------	------------------------	----------	------

«Tork Universal»

Carton = 6 Rl./roul., Pal. = 36 Ct. Rl. 6 216

4	1019-20136	L 300 m, B/larg. 21 cm, Ø 19 cm	Fr. 10.80	9.20
---	------------	---------------------------------	-----------	------

Dispenser · distributeur mural

für Clean-Rollen, Kunststoff weiss, mit Montagmaterial pour article ci-dessus, en matière plastique blanc, avec kit de montage
 Mini für/pour 1019-20122/16-53187 (Rl. max. = Ø 14 x H 22 cm)

			St./pcs 1	5
5	5347-8014	Ø 16 x H 27 cm	Fr. 49.90	39.90

Maxi für/pour 1019-20136 (Rl. max. = Ø 24.5 x H 26.5 cm)

			St./pcs 1	5
6	5347-8034	Ø 26 x H 34 cm	Fr. 61.30	52.10



Tork Advanced Wischtuch · Tork Advanced Cuisine

Tissue 2-lagig, extrem saugstarkes, hochweisses Spezialküchenwischtuch, fuselfrei, hohe Nassfestigkeit torchons en tissu blanc, 2 couches très absorbants, résistants, ne peluche pas

			Ct. = 1000 (5 x 200), Palette = 32 Carton	Ct. 1	10
7	1019-141276	38.5 x 32.4 cm		Fr. 85.50	76.90

Tork Spender · support TORK

Halter für Tork Cuisine, für Wandmontage/pour 1019-141276

8	1019-207300	41.3 x 22 x 20 cm	NSV	Fr. 13.-	41.50
---	-------------	-------------------	-----	----------	-------



Microfasertuch · torchons microfibre

waschbar 90 °C (kein Weichspüler) lavable à 90 °C (sans adoucissant)

70% Polyester/30% Poliamid

40 x 40 cm, 315 g/m2

			St./pcs 1	50
9	210-10	gelb/jaune	Fr. 5.10	4.40
9	210-20	rot/rouge		
9	210-30	grün/vert		
9	210-40	blau/bleu		

für alle glatten Flächen/pour les surfaces lisses

40 x 50 cm, 210 g/m2

			St./pcs
10	210-50	gelb/jaune	NSV Fr. 3.- 5.90
10	210-60	rosa/rose	
10	210-70	grün/vert	

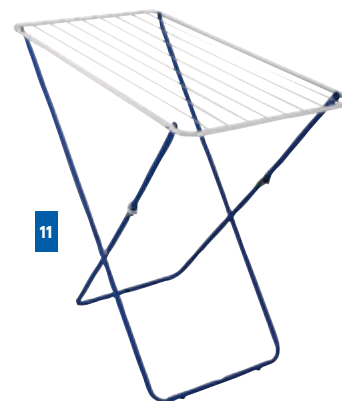

Wäschetrockner · séchoir à linge

klappbar pliable

11	147-1	105 x 55 x 94 cm	Fr. 26.-
----	-------	------------------	----------



Feglappen · serpillières

Saugfaservlies, hygienisch, saugaktiv, weich und fuselfrei
non-tissé doux, hygiénique, absorbant et sans peluche

55% Viskose/30% synth./15% PP St./pcs 1 100

1 5250-8803 60 × 70 cm, 140 g/m² Fr. 2.40 2.10

Baumwolle mit synth. Fasern verstärkt, Waffel, saugkräftig, Saum
coton, renforcé avec des fibres synth., gaufrées

St./pcs 20 100

2 5211-5070 65 × 48 cm, 440 g/m² Fr. 4.30 3.70

verstärkt, scheuerfähig
renforcées

3 1186-612 45 × 65 cm, 510 g/m² Fr. 4.70 3.90



Hygieneschrubber · balai-brosse hygiénique

weiss, mit Stiel, kochfester Polyester-Besatz
blanc, avec manche, poils en polyester résistants à l'eau bouillante

St./pcs 1 6

4 1420-30 B: 30 cm Fr. 38.40 32.70



Badewannenbürste · brosse à baignoire «Flex»

Kunststoff, mit flexiblem Kopf
en plastique, avec tête flexible

St./pcs 1 10

5 64-53071 28.5 × 6 × 9 cm Fr. 6.80 5.80

Badewannenbürsten · brosse à baignoire

27.5 cm St./pcs 1 12

6 56-15 Holz, Fiber/en bois, fibre Fr. 15.90 13.90

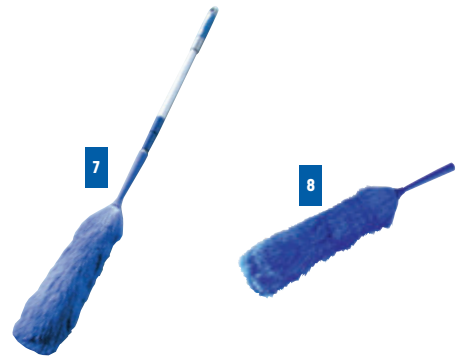

Staubwedel · loup

mit Alu-Teleskopstiel ausziehbar bis 2 m (= Arbeitshöhe bis 3.7 m),
Staubwedel abnehmbar

avec manche télescopique en alu extensible jusqu'à 2 m
(= hauteur de travaille jusqu'à 3.7 m), loup démontable

St./pcs 1 12

7 64-54090 Fr. 13.30 11.30

Ersatzstaubwedel · loup de rechange

ohne Stiel
sans manche

St./pcs 1 12

8 64-54091 Fr. 7.20 6.20



Spinnenwischer · tête de loup

Kunstborsten, Teleskop-Stiel
soie plastique, manche télescopique

St./pcs 1 10

9 5301-9 90-155 cm Fr. 14.30 12.20

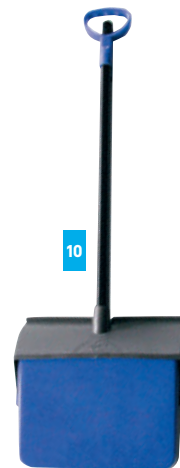

Langstiel-Kehrgarnitur · ensemble pelle/balai avec manche

mit integriertem Bodenwischer (Teleskopstiel 80-135 cm), geschlossener
Staubbehälter (27 × 24 × 9 cm)

manche télescopique (80-135 cm), bac à poussière fermé (27 × 24 × 9 cm)

St./pcs 1 5

10 64-37000 Fr. 34.40 30.40

**Radiatorenbürsten · brosse à radiateur**

St./pcs 1 12

1 64-53110 77 × Ø 6.5 cm Fr. 6.- 5.10

**Teleskopstiel · manche télescopique**

St./pcs

4 64-60153 Alu, 88-210 cm **NSV** Fr. 8.- ~~17.90~~**Wasserschieber · raclette pour sols «Profi»**

Kunststoff ABS weiss, Besatz Moosgummi schwarz, Alu-Stiel 140 cm
 en plastique ABS blanc, mousse en caoutchouc cellulaire noir, manche en alu 140 cm

St./pcs 1 5

2 64-14255 55 cm Fr. 21.90 18.70

**Fensterreiniger · lave-vitres**

unentbehrlich für rasche und gründliche Fensterreinigung, sollen hohe Fenster gereinigt werden, steckt man den Fensterreiniger auf einen gewöhnlichen Besenstiel, Griff, Schiene und Gummieinlage auswechselbar, rostfrei, komplett, (ohne Stiel)
 inoxydable, complètes, (sans manche)

St./pcs 1 3

5 343-35 35 cm Fr. 19.50 16.60

**Fenstereinwascher · mouilleur à vitres «Profi»**

gummierter Griff, Besatz: Microfaser
 support caoutchouté, garniture: microfibre

St./pcs

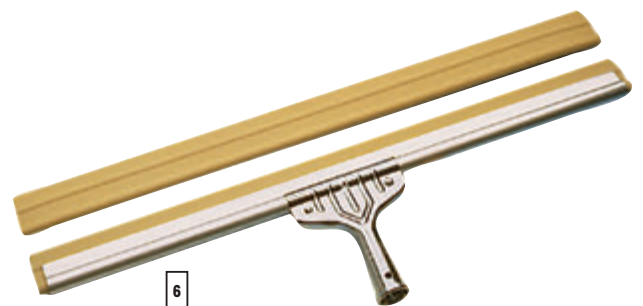
3 64-54282 35 cm **NSV** Fr. 5.- ~~14.10~~**Wasserschieber · raclette pour les sols avec perche**

Ersatzgummi
 caoutchouc de rechange

St./pcs

6 343-161 60 cm **NSV** Fr. 3.- ~~15.40~~

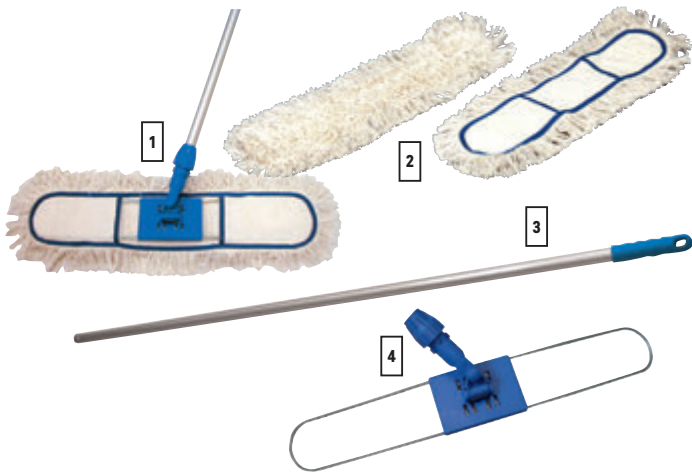

Feuchtwischmop · balai à frange

Mop 60 cm Baumwoll-/Polyestermischung, waschbar à 40 °C, Metall-/Kunststoffklapphalter 60 cm, Alustiel 140 cm mop 60 cm en coton/polyester, lavable à 40°C, support en métal/plastique 60 cm, manche en alu 140 cm

		St./pcs	1	10
1	566-731819	komplett/complet	NSV Fr. 10.-	34.-
2	566-731800	Mop 60 cm	NSV Fr. 5.50	13.-
3	566-20467	Alustiel/manche en alu 140 cm	NSV Fr. 6.40	15.40
4	566-5361	Klapphalter mit Kunststoffgelenk/-Platte support avec articulation en métal/plastique	NSV Fr. 5.-	11.40



Bodenwischer · balai

ohne Stiel, mit Gewinde/sans manche, à visser

		St./pcs	1	10
5	64-20030	30 cm Rosshaarmischung mél poils cheval	Fr. 10.-	8.50



Bodenwischer mit Flügelmutter-Stilhalterungen · balai pour fixation vis à ailettes

ohne Stiel sans manche

		St./pcs	1	10
6	64-22066	60 cm Rosshaarmischung mél poils cheval	NSV Fr. 15.-	41.70



Stiele · manches

mit Gewinde à visser

		St./pcs	1	10
7	64-60000	140cm	Fr. 4.40	3.90



Reisbesen · balai en paille de riz

echt Reisstroh, 4-Band, mit Holzstiel 4-bandes, avec manche en bois, 130 cm

		Preis Stück/Prix pièce	St./pcs	1	10
8	1420-14		Fr. 8.50		7.30



Aussenbesen · balai pour extérieur «il verde»

Kunststoff mit Metallstiel 130 cm, Schrägschnitt ergonomisch, harte Borsten für hartnäckigen Schmutz, auch für Schnee plastik avec manche en métal 130 cm, coupe oblique, ergonomique, poils durs pour poussière dure, aussi pour la neige

		St./pcs	1	10
9	64-41010		NSV Fr. 7.-	16.70



Kehrgarnitur · ensemble pelle/balai «light»

Besatz + Körper Kunststoff, mit Gummilippe brosse et corps en plastique, avec bordure caoutchouc

		St./pcs	1	24
10	64-30074	30 × 23 × 6 cm	Fr. 4.-	3.40

Kunststoff, Rosshaarmischung, mit Staublippe en plastique, mélange poils de cheval, avec bordure caoutchouc

		St./pcs	1	10
11	64-30000	35 × 23 × 8 cm	Fr. 9.-	8.-



Warnständer · panneau pour sols mouillés

für nasse Böden, gelb
jaune

	30 × 63 × 63 cm	St./pcs	1	5
1	1463-6228	Fr.	11.10	9.50



Eimer · seau

Polypropylen, mit Skalierung 1-9 l und Ausguss
polypropylène avec échelle 1 à 9 l et verseur

		St./pcs	1	5
2	530-101 10 l, Ø 29 × H 25.5 cm	Fr.	13.40	11.40



Nasswischmop · lave-sols

		St./pcs	1	10
3	64-54235 Mop, 250 g, 95 °C waschbar/lavable	Fr.	4.80	3.90
3	64-54236 Mop, 400 g, 95 °C waschbar/lavable	Fr.	8.50	6.80
4	64-60010 Stiel/manche, Metall, 135 cm	Fr.	4.40	3.60
5	64-54237 Eimer/seau, 14 l	Fr.	19.-	16.20



Mopwagen-Double · chariot de nettoyage double

verchromt
chromé

		St./pcs	1	3
6	5250-6292 70 × 40 × 90 cm	Fr.	197.-	168.-

Fahreimer · chariot chromé

verchromt mit 5-cm-Lenkrollen und 4 Stossfangscheiben, leicht zu transportieren, findet in der kleinsten Putzkammer Platz, Inhalt 25 Liter (ohne Mop) pour entretien des sols avec seau, cont. 25 litres, prix sans lave-sols

		St./pcs	1	3
7	343-17	Fr.	132.-	113.-



Netzverschlüsse · fermeture

Gummiverschluss für Wäschenetze bei max. 100cm Öffnung, 3-loch, gerippt/caoutchouc, 3 trous, pour filet à linge jusqu'à 100cm ouverture

St./pcs 1 30

1 5152-1 18 cm Fr. 3.90 3.10

Wäschenetze · filet à linge

für Gästewäsche, Polyester, weiss, koch- und tumblerbeständig pour le linge des hôtes, polyester blanc

St./pcs 1 30

2 5152-70 L 50 × B 70 cm Fr. 12.20 9.70



Reinigungswagen · chariot de nettoyage

Kunststoff grau, mit einklappbarem Sackhalter, Polyestersack 38 × 27 × 73 cm, 3 Abstellflächen und Plattform für Besen, Wischer, Eimer etc., 2 Bockrollen Ø 20 cm, 2 Lenkrollen Ø 7.5 cm, einfache Montage en plastique gris, avec porte-sac amovible et sac en polyester 38 × 27 × 73 cm, 3 surfaces à poser et une plate-forme pour balai, seau etc., 2 roues fixes Ø 20 cm, 2 roues flexibles Ø 7.5 cm, montage simple

St./pcs 1 3

3 530-4424 114 × 51 × 98 cm Fr. 277.- 236.-



Wäschesammler · chariot à linge

fahrbar, klappbar, Rohrgestell hochglanzverzinkt, 4 Lenkrollen 7.5 cm Ø, mit Polypropylensack ca. 190 l, Ösen zum Aufhängen, inkl. 1 Wäschesack pliant, support en tuyau zingué, muni de 4 roues pivotantes, avec sac en polypropylène 190 l, anneaux pour suspendre, incl. 1 sac

St./pcs 1 5

4 343-5 L 58 × B 57 × H 104 cm Fr. 219.- 189.-

Ersatzsack · sac

zu Wäschesammler, Polypropylen pour chariot à linge, en polypropylène

St./pcs 1 5

5 343-8803 190 l Fr. 45.- 39.-

6 7



Wäschesammler · chariot à linge

CNS 18/8 + 18/10, Rohr Ø 2.4 cm, 4 Lenkrollen Ø 10 cm, 2 mit Radsperre, Wäschesack Polyester, waschbar 40 °C, wird montiert geliefert acier nickel-chromé 18/8 + 18/10, tuyau Ø 2.4 cm, 4 roues Ø 10 cm (dont 2 avec freins), sac à linge en polyester lavable à 40 °C, livré monté

St./pcs 1 3

6 530-44210 94 × 56 × 84 cm, 10.5 kg Fr. 330.- 286.-

Wäschesack · sac à linge

Polyester braun, waschbar 40 °C en polyester braun, lavable 40 °C für/pour 530-44210

St./pcs 1 3

7 530-44211 ca. 90 × 50 × 70 cm Fr. 64.80 55.10



Wäschesammler · chariot à linge

Stahlgestell geschweisst, pulverbeschichtet grau mit 2 Wäschesäcken Polyester 27 × 60 × 68 cm (waschbar 40 °C), 4 Lenkräder Ø 10 cm, wird montiert geliefert

cadre en métal soudé gris avec 2 sacs à linge en polyester 27 × 60 × 68 cm (lavable à 40 °C), 4 roues flexibles Ø 10 cm, livré monté

St./pcs 1 3

8 530-4423 67 × 71 × 94 cm, 22 kg Fr. 498.- 425.-



Wäschewagen · chariot à linge

Metallrahmen pulverbeschichtet, zusammenklappbar, 4 Lenkrollen (2 mit Feststellern), mit Plastik-Wäschesack/cadre en métal gris, pliable, 4 roues flexibles (dont 2 avec freins), avec sac à linge en plastique

St./pcs 1 3

1	530-1500	66 × 49.5 × 86 cm, 150 l	Fr. 275.-	235.-
2	530-1530	89.5 × 66 × 86 cm, 300 l	Fr. 348.-	295.-
3	530-1531	89.5 × 66 × 86 cm, 2 × 150 l	Fr. 362.-	380.-

Wäschesäcke/sacs à linge

4	530-1532	150 l, zu/pour Art. 530-1500/-1531	Fr. 87.-	74.-
5	530-1533	300 l, zu/pour Art. 530-1530	Fr. 120.-	99.-



Etagenwagen · chariot d'étage

Kunststoff braun, 4 Lenkrollen 7 cm, 2 davon mit Radsperre, einfache Montage/en platiqe brun, 4 roues amovibles Ø 7cm, dont 2 avec freins, montage simple

		St./pcs	1	3
6	5177-57	2 Seiten offen/2 côtés ouverts, 18 kg	Fr. 540.-	459.-
7	5177-58	1 Seite offen/ 1 côté ouvert, 19 kg	Fr. 647.-	550.-
8	5177-59	schliessbar/fermable, 20 kg	Fr. 755.-	640.-



Etagenwagen · chariot d'étage

Stahlrahmen, Borde und Wände dunkel lackiert, 4 Räder Ø 15 cm, 2 davon mit Radsperre, 4 Borde (2 höhenverstellbar), Wäschesack Polyester 48 × 34 × 80 cm, rundum Gummischutzleiste, wird montiert geliefert/cadre, plateaux et parois en métal foncé, 4 roues Ø 15 cm (dont 2 avec freins), 4 plateaux (dont 2 ajustables à la hauteur), sac à linge en polyester 48 × 34 × 80 cm, ceinture pare-choc en caoutchouc, livré monté

St./pcs 1 3

9	530-4421	94 × 59 × 117 cm, 40 kg	Fr. 835.-	710.-
---	----------	-------------------------	-----------	-------

Stahlrahmen lackiert, 4 Lenkrollen Ø 15 cm, 2 davon mit Radsperre, Borde/Wände aus furniertem Holz, 4 Borde (2 höhenverstellbar), 2 Wäschesäcke Polyester 40 × 30 × 70 cm in klappbarer Vorrichtung, Aufsatzrahmen Holz kunststoffbeschichtet, 4 Wandabweiser, wird montiert geliefert

cadre, en métal, 4 roues Ø 15 cm (dont 2 avec freins), plateaux et parois en bois plaqué, 4 plateaux (dont 2 ajustables à la hauteur), 2 sacs à linge en polyester 40 × 30 × 70 cm en suspension amovible, grille en bois plastifié, 4 pare-chocs annulaires mobiles et ceinture pare-choc en caoutchouc, livré monté

		St./pcs	1	3
50		offen/geschlossen ouvert fermé		
12	530-4420	146 × 50 × 119 cm/102 × 50 × 128 cm, 50kg	Fr. 965.-	820.-

Wäschesack · sac à linge

		St./pcs	1	3
10	530-44212	braun/marron, für/pour 530-4421 ca. 48 × 32 × 92 cm	Fr. 46.60	39.70
11	530-44201	braun/marron, für/pour 530-4420 ca. 41 × 29 × 70 cm	Fr. 52.70	44.80



Dyson neu:
- kleiner
- günstiger
- 100% effizient

Dyson nouveau:
- plus petit
- meilleur marché
- 100% efficacité



In 10 Sekunden trockene Hände, bis zu 80% geringerer Energieverbrauch.

Direktanschluss durch Elektriker (70 cm 3-adriges Kabel muss bauseits zur Verfügung gestellt werden oder aus der Wand kommen)

des mains seches en 10 secondes, jusqu'à 80% d'énergie en moins branchement direct par l'électricien (un câble de 70 cm à 3 fils doit être fourni par l'électricien ou venir du mur)

Extrem kostengünstig, denn die Anschaffung, Lagerung, Handling und Entsorgung von Papierhandtüchern entfällt!
Extrêmement intéressant en rapport prix, parce que l'achat, le stockage, le changement et l'élimination des serviettes à mains est supprimé!

	230 V/1.6 kW	Gehäuse boîtier	Farbe couleur	Masse dim. cm	dB	1	2	10	
1	654-12	Plastic*	silber/argent	39.4 × 23.4 × 10, 2.8 kg	82	Fr. 990.-	930.-	872.-	incl. VRG/TAR
2	654-122	Plastic*	weiss/blanc	39.4 × 23.4 × 10, 2.8 kg	82	Fr. 990.-	930.-	872.-	incl. VRG/TAR
3	654-14	Plastic**	silber/argent	66.1 × 30.3 × 24.7 cm, 8.2 kg	82	Fr. 1490.-	1415.-	1340.-	incl. VRG/TAR
4	654-144	Plastic**	weiss/blanc	66.1 × 30.3 × 24.7 cm, 8.2 kg	85	Fr. 1490.-	1415.-	1340.-	incl. VRG/TAR

*Garantie: eingeschränkte 5-Jahres Garantie/5 ans restreint ** Garantie: 5 Jahre auf Teile, 1 Jahr auf Arbeit/5 ans sur les parts, 1 an sur travail

HEPA Filter für Dyson Airblade · HEPA filtre pour Dyson Airblade

zu / pour 654-14 / 654-144

			St./pce	
5	654-5	18.3 × 11.5 × 6.2 cm, 0.320 kg	Fr. 60.-	

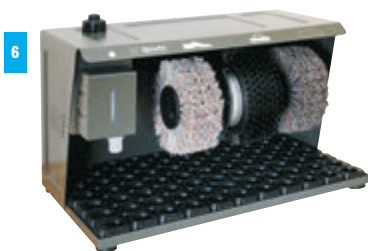

Schuhputzmaschine · appareil à cirer les chaussures «Easy Comfort»

mit Stahlblechgehäuse grau, 3 Reinigungsrollen, Politurspender 0.2 l, Fusschalter, ohne Abschalt-Automatik/boîtier en tôle gris, 3 brosses, distributeur de cirage 0.2 l, sans arrêt automatique

	230 V/100 W	B × T × H/l × p × h	St./pcs	1	3
6	5232-130	49 × 32 × 31 cm, 10 kg	Fr. 418.-		376.-



«Elégance Couleur»

Gehäuse silber, 3 Reinigungsrollen, Politurspender 0.75 l, Fusschalter, Zeitautomatik 1 Minute, Garantie 3 Jahre/boîtier argent, 3 brosses, distributeur de cirage 0.75 l, avec minuterie, garantie 3 ans

	230 V/130 W	B × T × H/l × p × h	St./pcs	1	3
7	5232-132	50 × 30 × 36 cm, 16 kg	Fr. 1370.-		1233.-

Auch in schwarz, bordeaux, graphit lieferbar. Lieferung jeder RAL-Farbe gegen Aufpreis möglich./Aussi livrable en noir, bordeaux et graphite. Livraison des couleurs RAL possible avec supplément.



«Cosmo 3 Plus»

3 Bürsten Ø 13 × 7 cm, Politurspender 0.75 l, ohne Schuhpolitur, Haltestange aus hochglanzpoliertem Edelstahl mit integriertem Kontakt-Griff, Gehäuse anthrazit, Garantie 3 Jahre

3 brosses Ø 13 × 7 cm, distributeur de cirage 0.75 l, sans cirage, avec barre de maintien en acier nickel-chromé poli avec bouton de contact intégré, boîtier anthracite, garantie 3 ans

		St./pcs	1	3
8	5232-26130	230 V, 60 × 42 × 95 cm, 16 kg	Fr. 1457.-	1311.-

«Elégance Couleur plus»

Gehäuse Stahl schwarz, 3 Reinigungsrollen, Politurspender 0.75 l, Fusschalter, Zeitautomatik 1 Minute, Garantie 3 Jahre boîtier en tôle noire, 3 brosses, distributeur de cirage 0.75 l, avec minuterie, garantie 3 ans

	230 V/130 W	B × T × H/l × p × h	St./pcs	1	3
9	5232-131	50 × 30 × 86 cm, 28 kg	Fr. 1690.-		1523.-

Schuh-Politur · cirage

		St./pcs	1	5
10	5232-1	1 l	Fr. 53.-	45.-



Abfallgreiffzange · pince à déchets

1	64-38051	Stiellänge/manche 100 cm	Fr. 29.50
---	----------	--------------------------	-----------



Abfallbehälter · poubelle

Kunststoff
plastique

			St./pcs 1	3
2	156-75	Ø 50 × 60 cm, 73 l	Fr. 49.-	42.-

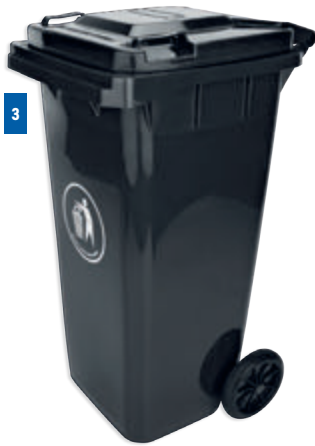

Roll-Eimer · poubelle à rouleaux

Kunststoff schwarz
plastique noir

			St./pcs 1	3
3	530-120	47 × 55 × 95 cm, 7 kg, 120 l	Fr. 118.-	98.-

Lieferung weiterer Farben (rot grün blau) auf Anfrage möglich.
Livraison d'autres couleurs (rouge vert bleu) possible sur demande.

Abfallsammler · support à sac

für Säcke 110 l, aus Stahlrohr, Deckel grau, aus Kunststoff, mit Griff und Scharnieren, Tragkraft 40 kg/métal, couvercle plastique gris, avec manche et charnières, pour sac de 110 litres

4	519-1767	43 × 35 × 85 cm	Fr. 197.-
---	----------	-----------------	-----------



Kehrichtsäcke · sacs à ordures

Plastik, mit Verschlussbandel
en plastique, avec ficelle pour fermeture

			RI. pro ct.	sac.	Ct. 1	5
5	845-24	35 l	20	400	Fr. 34.50	30.30
5	845-25	60 l	20	200	Fr. 32.90	28.90
5	845-26	110 l	20	200	Fr. 43.20	37.90



Plastik, OKS-Qualität
plastique, qualité épesse

			Carton 1	10
6	845-35	Rolle/roul. = 20 Säcke/sacs, 35 l	Fr. 63.-	54.-
Ct. = 22 Rollen/roul.				
6	845-60	Rolle/roul. = 10 Säcke/sacs, 60 l	Fr. 63.-	54.-
Ct. = 15 Rollen/roul.				
6	845-110	Rolle/roul. = 10 Säcke/sacs, 110 l	Fr. 58.-	49.-
für/pour Container, 126 + 2 × 30 × 153 cm				
6	614-8	Ct. = 50 St./pcs, 800 l	Fr. 44.-	38.80



Polyethylen blau, hohe Reissfestigkeit, ohne Bändel
en polyéthylène bleu, très solide, sans lacet

			Carton = 200 St./pcs	Ct. 1	10
7	837-3244	140-160 l, 90 × 110 cm, 60 my	Fr. 73.-	66.-	
Carton = 100 St./pcs					
8	837-3245	240 l, 10 × 125 cm, 60 my	Fr. 61.-	55.-	

Mehrzweckbeutel · sacs à ordures

mit Verschlussband, Plastik
avec fermeture

			Ct. = 1500 St./pcs, RI. = 50 Sa.	Ct. 1	10
9	5266-2218	ohne Bändel/sans file, 7-10 l, grau/gris	Fr. 36.90	32.50	
9	845-18	22 l, Ct. = 800 St./pcs, RI. = 40 Sa.	Fr. 20.20	17.70	
9	845-28	33 l, Ct. = 600 St./pcs, RI. = 30 Sa.	Fr. 18.-	15.90	
9	845-55	55-65 l, Ct. = 400 St./pcs	Fr. 18.30	15.90	
9	614-80	80 l, Ct. = 400 St./pcs, RI. = 20 Sa.	Fr. 46.-	40.60	

Deutsch A

Abdeckhauben	58, 173
Abfalleimer	250, 266, 283
Abfallzubehör	283
Abräumwagen	227-228
Angebotstafeln	20-22
Ankunftsscheine	242
Anschlagkasten	23-25
Ascher	36-37
Aufbewahrung	194
Auflegeartikel	252-254
Aufschnittmaschinen	219

B

Bar-Zubehör	178
Behälter	191-193
Berufswäsche	261
Besen/Bürsten	271, 273, 276-278
Besteckbox	166
Bestecke	162-167
Bestellblöcke	241
Blumenvasen	34
Brenner	73
Brotkörbe	44-46
Buffetartikel/Spender	46-63
Buffet-Buttler	61-62
Buffet-Leiter	60

C

Chafing Dish/-zubehör	72-73
Cosmeticbox	268

D

Dosiergiesser	179-180
Duvets	260
Dyson	282

E

Eierbecher	41
Einlageblätter	14
Einwegartikel	169-171
Eiswürfelmaschinen/-zubehör	185-186
Elektrogeräte	198-202
Etagenwagen	280-281
Etagere	43, 59-60
Etikettiergerät	224

F

Fensterreiniger	277
Flaschenkühler	111-112
Folien (Alu-, Frischhalte-)	172
Fondue	78-79
Formen (Back- und Ausstech-)	233-235
Friteusen	197
Frottierwäsche	258

G

Garderoben	248
Gästebuch	242
Gastro-Buffer	75
Gastronom-Behälter	191-193
Geld (Kassette, Zähler)	239
Gepäckwagen	247
Getränkspender	70
Gläser	119-139
- Amusebouche	136-139
- Bier	122
- Cocktail	130
- Coupes	133-135
- Digestif	131
- Kaffee, Tee	132
- Longdrink	119
- Shots	130
- Stapler	115
- Wasser	121
- Wein	122-128
- Whisky	129
Glasschalen	141
Glasteller	140
Grill	216-217

H

Haartrockner	257
Händetrockner	282
Handschuhe	264
Holzspiesse	215
Hot Dog Apparate	198
Hot-Stone-Sets	76-77
Hygienebeutel	268
Hygieneschutz	47

I

Isolierkannen	67-69
---------------	-------

K

Kaffeemaschinen	71
Karaffen, Kannen	116-118
Kartenhalter	16-17
Käseplatten	57
Kehrichtsäcke	283
Kellen	211
Kellnerutensilien	113-114
Kerzen	34
Kerzenständer	35
Kinderbett	259
Kindersitze	33
Kleiderbügel	249
Kleiderspind	244
Kochtöpfe	188-189
Kofferbock	246
Körbe	44-46
Korkenzieher	113

Kotelett-Manchetten	215
Kreidemarken	18
Krüge, Kannen	66, 115-118
Küchenmaschinen	207
Küchenmesser	220-221
Küchenutensilien	213-214
Kühlschränke	203-205
Kühlvitriolen	101, 203-204

M

Marker	18
Maschinen	206-209
Melaminartikel	50-51
Menagen	39
Menukarten	4-15
Menukasten	22-25
Messer	219-221
Messerschleifer	222
Mini Bar	250
Mixer	187, 210
Müslispender	61-62

O

Ofen	200-201
------	---------

P

Papierhandtücher	267
Pâtisserie	230-232
Personenleitsystem	243
Pfannen	189-190
Peffermühlen/-streuer	38-39
Picks (Sticks)	182-184
Pizza	211-212
Plakatsteller	22
Platten (Buffet)	42, 48-49, 50-51
Plattenpapier	29
Portemonnaies	240
Portionierer	232
Porzellan	142-161
Putzartikel	272-273

R

Raclette	78
Rahm (-Bläser, -Automat)	229
Rechaud	79
Rechnungsmappen	237
Rolltophauben	55-57
Rührbesen	211

S

Saftdispenser	63-65
Saftpressen/-zentrifugen	63-65
Saladette	75, 206
Salatzubehör	161
Salzstreuer	38, 39, 231
Sauciere	40



Schilder	37, 236, 238	Transportwagen	244	- melamin	51-52
Schlüsselanhänger	236	Tresor	246	- entretien	272-273
Schlüsselschrank	237	Trinkhalme	181	- hygieniques	271
Schneidemaschinen	208-209	Trichter	194	Assiettes en verre	140
Schuhreinigung	282	Tücher, Torchons	274-275		
Schürzen	264			B	
Seife/Spender	265	U		Balais	271, 273, 276-278
Servicezubehör	113	Unterlagsservietten	28	Balance	225
Servicestationen	74	V		Boite de transport	196
Servierbesteck	168	Vakuum, -zubehör	206	Bol en verre	141
Servietabletten	177	Vasen	34	Bougeoirs	35
Servierwagen	227-228	Vinojet/Vinopod	99-103	Bougies	34
Servietten	26-28	Vitrinen	55-57	Bouilloire	251
Serviettenclips	261	Vorratsdosen	139	Brochettes	215
Serviettenspender	28	W		Brûleur	73
Serviettentaschen	261	Waagen	225, 244,	Buffet	46-63, 46-61
Siebe	214	Wandwickeltisch	269	Buffet à salade	75
Snack-Holder	42	Wärmestrahler	195	Buffet buttler	61-62
Speisekarten	4-13, 15	Warmhalteplatte/-geräte	71, 73, 76, 195, 196	Bulletins d'arrivé	242
Spiegel	256	Wasserkocher	251	C	
Spiesse	215	Weinkarten	4-15	Caisse	239
Spitzenpapier	29	Weinregale	80-98	Calots	263
Spuckschutz	60	Weinschränke	104-110	Caraffes	115-118
Spülkörbe	174-176	Weinzubehör	103, 105	Carnet de commande	241
Stabmixer	210	Werbesteller	19-22	Cartes à vin	4-15
Stehascher	37	Windascher	36	Cartes de menu	4-15
Sticks	182-184	Windlichter	35	Cendrier anti-vent	36
Suppenstation	72	Wischmop	278-279	Cendriers	36-37
Suppentopf	72	Z		Chafingdish	72-73
Symbolschilder	37, 238	Zahnstocher	184	Chaises d'enfants	33
T		Zeitungshalter	238	Chalumeaux	181
Tablett	251	Zimmerausstattung	250-251	Chantilly	229
Tablettwagen	228	Zubehör	41, 43	Chariot	244
Take Away	169-171	Français A		Chariot à servir	227-228
Teeservice	40, 66	Accessoires à pizza	211, 212	Chariot porte-assiettes	173
Teller cloche, -glocken	47, 195	Accessoires		Chariots à bagages	247
Tellerständer	173	- bar	178	Chauffe-assiettes	196
Tellerwagen	173	- cuisine	211-212	Chauffre-plats	73, 78-79, 196
Tellerwärmer	196	- poubelle	283	Chevalet	37, 255
Thermometer	223	- service	113-114	Cintres	249
Thermoskrüge	67-69	- vin	103, 105	Clip à serviettes	261
Tischabfallbehälter	40	- service	41, 43, 113	Cloches d'assiettes	195
Tischdecken	32, 262	Aiguiseur de couteaux	222	Coffre-fort	246
Tische, Bank, Stuhl	245	Appareil à Hot-Dog	198	Conservation	194
Tischgrill	77	Appareils électriques	198-202	Coquetier	41
Tischlaterne	35	Armoires		Corbeilles	44-46
Tischmolton	262	- clés	237	Cosmeticbox	268
Tischservice (Raclette, Fondue)	78-79	- vin	104-110	Couteau de cuisine	220-221
Tischset	30-32	- vêtements	244	Couteaux	219-221
Toaster	201	Artciles		Couvercle plastique	58, 173
Toilettenartikel	271	- usage unique	169-171	Couvercle protection	62
Toilettenpapier	270	- service	39	Couvercles rolltop	55-57
Tortenplatte	43, 232			Couvert	162-167
Tranchierbrett	218			Couvert à buffet	168
Transportbehälter	196, 226			Cure-dents	184

D		N			
Dessous de-tasse	28	Napperons	29	Service à table	78-79
Distributeur de boissons	70	Napperons pour plats	29	Service à thé	40, 66
Distributeur de céréales	60-62	Nettoyage de chaussures	282	Service d'étages	280-281
Distributeur de jus	63-65	P		Serviettes	26-28
Distributeur de serviettes	28	Paniers à vaisselle	174-176	Serviettes à main	267
Dosseurs	179-180	Panneaux	19-22	Set de table	30-32
Duvets	260	Papier hygiéniques	270	Set pierrade	76-77
Dyson	282	Papillotes	215	Snack-Holder	42
E		Passoire	214	Soliflores	34
Echelle de buffet	60-61	Pâtisserie	230-232	Station à soupe	72
Étagère	43, 59-61	Photophores	35	Station de Service	74
Étagère à vin	80-98	Picks (Sticks)	182-184	Sticks	182-184
Ettiquetteuse	224	Pincés pour journaux	238	Support à valises	246
Etui pour l'addition	237	Planches	218	System de guidage	243
F		Plaquettes de symbols	37, 238	T	
Feuilles en papier	14	Plat à gateaux	43, 232	Table à langer murale	269
Fondue	78-79	Plateau	42, 48-49, 50-51, 177, 251	Tables	245
Fouets	211,	Plateau à fromages	57	Tabliers	264
Four	200-201	Pochettes pour serviettes	261	Take Away	169-171
Friteuse	197	Poêles	189-190	Tenir frais	172, 206
G		Poivre	38-39	Thermomètre	223
Gants	264	Porcelaines	148-161	Thermos	67-69
Garde-robes	248	Porte-cartes	16-17	Tire-bouchon	113
Gastrobuffet	75	Portemonnaies	240	Toaster	201
Gril de table	77	Portes assiettes	173	Torchons	274-275
Gril	216-217	Portes verres	115	Trancheuse	219
L		Portes-clès	236	V	
Lampe chauffante	195	Portionneuses	232	Vases	34
Laterne de table	35	Pots, laitières	66, 115-118	Verres	119-139
Lave vitrines	277	Poubelles	250, 266, 283	- shots	130
Lave-sols	278-279	Poubelles		- amouse-bouche	136-139
Linge de table	32, 262	- table	40	- bière	122
Linge éponge	258	- chambre	251, 255	- cocktail	130
Lit d'enfant	259	Presse fruits	63-65, 187	- glace	133-135
Livre d'hôtes	242	Produits d'accueil	252-254	- grappa	131
Louches	211	R		- eau	121
M		Raclette	78	- longdrink	119
Machine à café	71	Range-Couvert	166	- thé, café	132
Machine à coupe	208-209	Rechaud	79	- vin	122-128
Machine à glaçons	185-186	Récipients	191-194, 233	- whiskey	129
Machines	206-209	Récipients-GN	191-193	Vinojet	99-103
Machines de cuisine	207	Réfrigérateurs	203-205	Vitrine froide	101, 203-204
Marmites	188-189	S		Vitrines d'affichage de menu	23-25
Marqueurs, -craie	18	Sachet vacuum	206		
Minibar	250	Sachets hygiéniques	268		
Miroir	256	Sacs à ordures	283		
Mixer	187, 210	Saladettes	206		
Mixeur-plongeur	210	Saucière	40		
Molletons de table	262	Savon	265		
Moules	233-235	Seau à vin/champagne	111-112		
		Sèche-cheveux	257		
		Sèche-Main	282		

Paket- und Frachtpreise frais de port pour paquet-frête

Für Zustellungen in der Schweiz: portofrei ab Fr. 750.– Warenwert, darunter:
pour livraisons en Suisse: franco à partir de fr. 750.– valeur de marchandise, en dessous:

Preis per Paket 0–10 kg Fr. 10.–
prix par paquet 10–31,5 kg Fr. 15.–

Kostenanteil Fracht
participation frête client: Fr. 65.–/Pal.

Express- und andere Zuschläge werden weiterverrechnet. Bei Wunsch zur Beförderung mit einer bestimmten Gesellschaft werden ebenfalls die effektiven Kosten weiterverrechnet. Ganze Schweiz franko Domizil bzw. Talbahnstation, alle Preise exkl. MWST, Preisänderungen vorbehalten. Im Internet können andere Tarife zur Anwendung kommen, da diese auf der Basis der Post berechnet werden.

Les frais d'express et d'autres surcharges vont être facturés, ainsi que les coûts réels pour des envois par votre maison habituelle. Toute la Suisse franco domicile ou station dans la vallée du destinaire, tous les prix hors tax, changement de prix réservé. Dans l'internet peuvent être appliqué d'autres tarifs, parce qu'ils sont calculés sur la base de la Poste.

Besuchen Sie uns in Luzern!
Visitez-nous à Luzern!

Abegglen-Pfister AG
Luzernerstrasse 147
6014 Luzern
2. Stock

Öffnungszeiten/heures d'ouverture
Montag–Freitag/lundi–vendredi
7.30–12.00
13.00–17.00

P vor dem Eingang
devant l'entrée

Hier finden Sie uns Vous nous trouvez ici

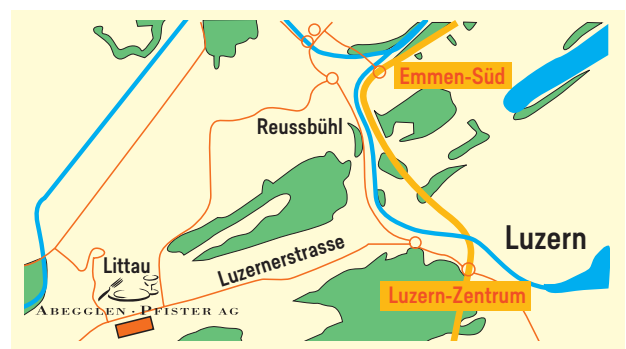

Allgemeine Geschäftsbedingungen

- 1. Geltungsbereich**

Diese Geschäftsbedingungen gelten für alle Lieferungen von Abegglen-Pfister AG an Kunden. Eine Ausnahme von diesem Geltungsbereich besteht nur insoweit, als schriftliche Abreden zwischen Kunden und Abegglen-Pfister AG ausdrücklich etwas Abweichendes vorsehen (z.B. Verbandsbedingungen). Mündliche Abreden entfalten keine Rechtswirkungen. Diese Geschäftsbedingungen gehen allfälligen Einkaufsbedingungen des Kunden vor.
- 2. Angebot**

Die vorliegende Preisliste annulliert alle vorangehenden. Die Katalogangaben sind freibleibend und können ohne vorherige Bekanntgabe geändert werden. Kleine Abweichungen zwischen Katalogabbildungen und Artikeln sind zulässig und begründen keinerlei Ersatzansprüche. Telefonisch oder schriftlich abgegebene Offerten sind nur bei sofortiger Zusage und bei Abnahme der angefragten Menge gültig.
- 3. Porto, Verpackung und übrige Kosten**

Bis zu einem Warenwert von Fr. 750.- ist das Porto vom Empfänger zu bezahlen. Übersteigt der Warenwert Fr. 750.-, erfolgen die Sendungen portofrei franko Poststelle oder Talstation des Empfängers. Exporte verstehen sich ab Werk. In jedem Fall werden Porto und Zuschlag für Express- und Eilgutsendungen dem Kunden verrechnet. Verpackungen sind grundsätzlich kostenfrei. Bei sperrigen und zerbrechlichen Gütern hat der Kunde aber einen Verpackungskosten- bzw. Versicherungszuschlag zu tragen. Leihweise zur Verfügung gestelltes Verpackungsmaterial (Leermaterial) ist auf Kosten und Gefahr des Kunden franko Luzern zu retournieren. Bei Exportgeschäften gehen sämtliche Zusatzkosten und andere Gebühren (Zoll, Ursprungszeugnisse, Beglaubigungen etc.) zu Lasten des Empfängers. Kostenpflichtige Kostenvorschläge werden 1:1 weiterverrechnet. Allfällige Entsorgungsgebühren für nicht reparierte Geräte werden weiterbelastet.
- 4. Sonderanfertigungen**

Sonderanfertigungen (Hotel-Nameneindruck, Gravuren, Goldprägungen etc.) gelten jeweils als separater Auftrag und werden ebenfalls ab Fr. 750.- frachtfrei geliefert.
- 5. Preis und Zahlung**

Sämtliche Preise verstehen sich in Schweizer Franken, exkl. Mehrwertsteuer. Preisänderungen bleiben vorbehalten. Bestellungen mit ungültigen Preisangaben werden ohne Rückfrage zu den gültigen Tagespreisen ausgeliefert. Die Rechnungen sind innert 20 Tagen ab Fakturadatum (Verfalltag) ohne Skontoabzug auf das im Zahlungsschein festgelegte Konto zu bezahlen. Bei Verzug des Kunden ist ein Verzugszins von 6% geschuldet. Mahnspesen von Fr. 50.- pro Mahnung werden verrechnet. Unberechtigt vorgenommene Abzüge werden nachbelastet. Eine Verrechnung des Kunden ist ausgeschlossen. Bei Barzahlung und Abholung sowie bei Vorauszahlung wird ein Rabatt von 5% gewährt. Bei Neukunden gilt Lieferung gegen Vorauszahlung oder Nachnahme. Auslandlieferungen erfolgen ausschliesslich gegen Vorauszahlung.
- 6. Lieferung**

Sämtliche Lieferungen stehen unter dem Vorbehalt des Zwischenverkaufs- und der Liefermöglichkeit.
- 7. Mangelhafte Lieferung**

Bei mangelhaften Lieferungen ist der Kunde verpflichtet, dies so schnell als möglich, spätestens jedoch innert 8 Tagen, schriftlich anzuzeigen. Sämtliche Sendungen reisen auf Gefahr des Empfängers. Beschädigte Sendungen sind vorerst dem letzten Frachtführer (Bahn, Post, Camionneur) zu melden. Ohne Schadenersatzprotokoll dieser Unternehmungen leistet Abegglen-Pfister AG weder Ersatz noch eine Gutschrift für defekte Waren. Die Rücksendung von neuwertiger Lagerware in Originalverpackung kann nur nach vorheriger Vereinbarung erfolgen. Solche Retour- oder Umtauschwaren werden unter Abzug von 15% des Fakturawertes, mindestens jedoch Fr. 30.-, für Umtriebskosten zurückgenommen (Mustersendungen sind abzugsfrei). Die retournierten Artikel müssen in einwandfreiem Zustand sein. Spezialartikel (nicht im normalen Artikelsortiment enthaltene Waren), Spezialanfertigungen, reduzierte Einzelstücke, Restposten sowie bereits verkaufte Artikel werden nicht zurückgenommen.
- 8. Erfüllungsort, anwendbares Recht und Gerichtsstand**

Erfüllungsort ist Luzern/Schweiz.
Alle Rechtsbedingungen zwischen Abegglen-Pfister AG und dem Kunden unterstehen dem Schweizerischen Obligationenrecht (OR); bei Auslandlieferungen wird das UN-Kaufrecht (Wiener-Kaufrecht) ausgeschlossen. Gerichtsstand für sämtliche Streitigkeiten zwischen Abegglen-Pfister AG und dem Kunden ist Luzern/Schweiz.

Conditions de vente

- 1. Validité**

Ces conditions de vente sont valables pour toutes livraisons d'Abegglen-Pfister SA aux clients. Une exception de cette règle, existe seulement quand des conventions écrites entre le client et Abegglen-Pfister SA prévoient expressivement autre chose (par ex. conditions des centrales d'achats). Des accords oraux n'ont aucun effet légal. Ces conditions de vente sont prioritaires à d'éventuelles conditions d'achat du client.
- 2. Offre**

Ces prix-courant annulent tous les précédents. Toutes indications dans le catalogue peuvent être changées sans préavis. Les reproductions photographiques des articles de notre catalogue, de même que les renseignements qui les accompagnent sont donnés à titre indicatif et ne donne aucune suite à des demandes de dédommagement. Les offres soumises par écrit ou oral, sont sauf conventions écrites valables, seulement pour le moment et en prenant la quantité demandée.
- 3. Frais de port, emballage et autre frais**

Jusqu'à un montant de fr. 750.- valeur marchandise, les frais de port sont à payer par le destinataire. Au-dessus d'une valeur marchandise de fr. 750.- les envoi sont livrés franco, soit franco gare destination (vallée), franco bureau de poste du destinataire. Les exportations se comprennent sortie d'usine. Port et surtaxe sont facturés au client pour les envois express. Par principe l'emballage est gratuit. Mais le client supporte une surtaxe pour emballage et assurance de marchandise encombrante ou fragile. Le matériel d'emballage vide mis à disposition à titre de prêt doit être renvoyé franco gare Luzern au risque et aux frais du client. Pour l'exportation des marchandises le destinataire est chargé de toutes taxes (droit de douane, certificat d'origine, attestation etc.). Les devis payant vont être facturés au coût réel. Les frais de décharge pour des appareils non-reparés vont être chargés.
- 4. Les fabrications spéciales**

Les fabrications spéciales (impressions du nom, gravures, noms tissés etc.) sont considérées comme ordres séparés et seront également livrés franco de port à partir de fr. 750.-.
- 5. Prix et paiement**

Tous les prix s'entendent en francs suisses, hors taxe. Il est à compter avec les prix du jour. Commandes avec prix non valables vont être livrées aux prix actuels, sans demande de précision préalable. Les factures sont à payer dans les 20 jours net. à partir de la date de la facture (jour d'échéance), sur le compte indiqué sur le bulletin de versement. Passé ce délai un intérêt de retard de 6% est dû par le client. Frais de rappel, de Fr. 50.- par rappel, sont à la charge du débiteur. Aucune déduction n'est acceptée et sera automatiquement réclamée. Une compensation du client est exclus. 5% de rabais si la marchandise est cherchée et payée comptant ainsi que pour les paiements d'avance. Pour des nouveaux clients la livraison se fait contre-remboursement ou payment d'avance. Toutes livraisons à l'étranger sont payables d'avance.
- 6. Livraisons**

Toutes livraisons sont sous réserve de disponibilité du stock.
- 7. Livraisons défectueuses**

Pour des livraisons défectueuses le client doit obligatoirement réclamer tout de suite par écrit, mais au plus tard dans les 8 jours qui suivent la réception de la marchandise. Toutes les livraisons sont exécutées au-risque du destinataire. Les dégâts de transport doivent être immédiatement annoncés au dernier service d'expédition (CFF, poste, camionneur), Sans déclaration de sinistre Abegglen-Pfister SA ne remplacera pas la marchandise défectueuse, ni fera une note de crédit. Renvois à l'état neuf avec emballage d'origine sont seulement acceptés pour les articles en stock. Pour tous retours ou échanges une déduction de 15% du total de la facture (mais au minimum Fr. 30.-) à titre de frais va être chargée (retour d'échantillons sans déduction). Les articles doivent être en parfait état. Les articles spéciaux (qui ne se trouvent normalement pas dans notre gamme de produit), fabrications spéciales, articles isolés ou soldés ne seront pas repris.
- 8. Lieu d'exécution/juridiction, droit applicable**

Lieu d'exécution est Lucerne/Suisse. Toutes les relations de droit entre Abegglen-Pfister SA et le client sont soumis au code des obligations (CO), pour l'exportation les conventions des nations unies sur les contrats de vente internationale de marchandise (Wiener Kaufrecht) sont exclus. Le lieu de juridiction pour tous les différends entre Abegglen-Pfister SA et le client est Lucerne/Suisse.



P.P.
6014 Luzern
Post CH AG



Abegglen-Pfister AG
Gastronomiebedarf
Luzernerstrasse 145-147
6014 Luzern/Schweiz
Tel. +41 41 259 60 40
Fax +41 41 259 60 41
verkauf@abegglen-pfister.ch
www.abegglen-pfister.ch

 **ABEGGLEN • PFISTER AG**
und / et
APAG®
und / et
HYPRO®
sind eingetragene Marken.
sont des marques déposées.

